



แบบแสดงรายการข้อมูลประจำปี 2559  
บริษัท เอสพีซีจี จำกัด (มหาชน)  
สิ้นสุดวันที่ 31 ธันวาคม 2559



## สารบัญ

	หน้า
<b>ส่วนที่ 1 การประกอบธุรกิจ</b>	
1. นโยบายและภาพรวมการประกอบธุรกิจ	1
2. ลักษณะการประกอบธุรกิจ	16
3. ปัจจัยความเสี่ยง	60
4. ทรัพย์สินที่ใช้ในการประกอบธุรกิจ	74
5. ข้อพิพาททางกฎหมาย	84
6. ข้อมูลทั่วไปและข้อมูลสำคัญอื่น	84
<b>ส่วนที่ 2 การจัดการและการกำกับดูแลกิจการ</b>	
7. ข้อมูลหลักทรัพย์และผู้ถือหุ้น	86
8. โครงสร้างการจัดการ	88
9. การกำกับดูแลกิจการ	100
10. ความรับผิดชอบต่อสังคม	108
11. การควบคุมภายในและการบริหารจัดการความเสี่ยง	123
12. รายการระหว่างกัน	126
<b>ส่วนที่ 3 สถานะการเงินและผลการดำเนินงาน</b>	
13. ข้อมูลทางการเงินที่สำคัญ	134
14. การวิเคราะห์และคำอธิบายของฝ่ายจัดการ	142
<b>การรับรองความถูกต้องของข้อมูล</b>	149
<b>เอกสารแนบ</b>	
เอกสารแนบ 1 รายละเอียดเกี่ยวกับกรรมการ ผู้บริหาร ผู้มีอำนาจควบคุม และเลขานุการ บริษัทฯ	150
เอกสารแนบ 2 รายละเอียดเกี่ยวกับกรรมการของบริษัทฯ และบริษัทในเครือ	165
เอกสารแนบ 3 รายละเอียดเกี่ยวกับหัวหน้างานตรวจสอบภายใน และหัวหน้างานกำกับดูแลการปฏิบัติงานของบริษัทฯ	168
เอกสารแนบ 4 รายละเอียดเกี่ยวกับรายการประเมินราคาทรัพย์สิน	171
เอกสารแนบ 5 รายละเอียดเกี่ยวกับข้อมูลที่ตั้งโครงการโซลาร์ฟาร์มของบริษัทในเครือ	172

# ส่วนที่ 1

## การประกอบธุรกิจ

### 1. นโยบายและภาพรวมการประกอบธุรกิจ

บริษัท เอสพีซีจี จำกัด (มหาชน) ชื่อย่อ SPCG เป็นบริษัทจดทะเบียนในตลาดหลักทรัพย์แห่งประเทศไทย ภายใต้หมวดธุรกิจพลังงานและสาธารณูปโภค ดำเนินธุรกิจในรูปแบบ Holding Company กล่าวคือ SPCG เป็นผู้ถือหุ้นใหญ่ของบริษัทในเครือรวมจำนวน 44 บริษัท SPCG มีหุ้นทั้งหมดจำนวน 923,990,000 หุ้น มูลค่าหุ้นที่ตราไว้ หุ้นละ 1 บาท รวมจำนวนทุนจดทะเบียนชำระแล้วทั้งหมดเท่ากับ 923,990,000 บาท

SPCG เป็นผู้ริเริ่มพัฒนาโครงการโซลาร์ฟาร์มแห่งแรกในประเทศไทยและภูมิภาคเอเชียตะวันออกเฉียงใต้ ซึ่งในปี 2558 บริษัทฯ ได้จำหน่ายไฟฟ้าเชิงพาณิชย์ (Commercial Operation Date: COD) ให้กับการไฟฟ้าส่วนภูมิภาคครบทั้ง 36 โครงการ โดยมีกำลังการผลิตรวมกว่า 260 เมกะวัตต์ ตั้งอยู่ในพื้นที่ 10 จังหวัด แบ่งเป็นภาคตะวันออกเฉียงเหนือ ได้แก่ จังหวัดนครราชสีมา สกลนคร นครพนม ขอนแก่น บุรีรัมย์ สุรินทร์หนองคาย อุดรธานี เลย และภาคกลาง ได้แก่ จังหวัดลพบุรี บนเนื้อที่รวมกว่า 5,000 ไร่

SPCG เป็นผู้ริเริ่มพัฒนาติดตั้งระบบผลิตไฟฟ้าพลังงานแสงอาทิตย์บนหลังคา (Solar Roof) ทั้งในรูปแบบบ้านที่อยู่อาศัย อาคารพาณิชย์ อาคารสำนักงาน อาคารส่วนราชการ และโรงงานอุตสาหกรรม ทั้งนี้ บริษัทฯ ได้ดำเนินธุรกิจ Solar Roof มาตั้งแต่ปี 2556 นอกจากนั้น SPCG ยังได้ขยายการลงทุนธุรกิจโซลาร์ฟาร์ม โดยลงทุนในประเทศญี่ปุ่น ณ เมืองทตโตริ ด้วยกำลังการผลิต 30 เมกะวัตต์ ซึ่งจะมีกำหนดจำหน่ายไฟฟ้าเชิงพาณิชย์ (COD) ในเดือนมีนาคม 2561



ลำดับ	บริษัทและบริษัทในเครือ	ชื่อย่อ	ทุนจดทะเบียน	ลักษณะธุรกิจ	COD
1	บริษัท เอสพีซีจี จำกัด (มหาชน)	SPCG	923,990,000	Holding Company	-
2	บริษัท โซล่า เพาเวอร์ จำกัด	SPC	1,500,000,000	- ธุรกิจลงทุนและพัฒนาโรงไฟฟ้าพลังงานแสงอาทิตย์ - ธุรกิจ EPC และ OM&M โดยให้บริการแก่โรงไฟฟ้าที่พัฒนาโดยบริษัท โซล่า เพาเวอร์ จำกัด	-
3	บริษัท โซล่า เพาเวอร์ เอ็นจิเนียริง จำกัด	SPE	10,000,000	ธุรกิจ EPC และ OM&M โดยให้บริการแก่ลูกค้าภายนอกกลุ่มบริษัท	-
4	บริษัท โซลาร์ เพาเวอร์ แอสเซ็ท จำกัด	SPA	240,000,000	ธุรกิจร่วมทุนเพื่อพัฒนาโรงไฟฟ้าพลังงานแสงอาทิตย์	-
5	บริษัท โซลาร์ เพาเวอร์ รูฟ จำกัด	SPR	400,000,000	ผู้ดำเนินงานระบบผลิตไฟฟ้าพลังงานแสงอาทิตย์บนหลังคา พร้อมบริการครบวงจร	-
6	บริษัท สตีล แอนด์ โซลาร์รูฟ จำกัด	SSR	57,373,340	ผู้ผลิตติดตั้งหลังคาเหล็กเคลือบและโครงสร้างเหล็กพร้อมบริการติดตั้งครบวงจร	-
7	บริษัท เอ็นเนเกท (ประเทศไทย) จำกัด	EGT	10,000,000	ธุรกิจระบบควบคุมไฟฟ้าแรงสูงและระบบบริหารจัดการพลังงานไฟฟ้า	-
8	บริษัท เอสพีซีจี ลีสซิ่ง จำกัด	SPCG Leasing	1,000,000	ประกอบธุรกิจให้สินเชื่อกู้ยืมแก่บริษัท และโรงงานต่างๆ ในการลงทุนทำระบบผลิตไฟฟ้าพลังงานแสงอาทิตย์บนหลังคา (Solar Roof) และระบบประหยัดพลังงานในรูปแบบต่างๆ เพื่อประหยัดพลังงานและสนับสนุนการใช้พลังงานทดแทนในประเทศ	-
9	บริษัท โซล่า เพาเวอร์ (โคราช 1) จำกัด	KR1	320,000,000	ผู้ผลิตไฟฟ้าพลังงานแสงอาทิตย์	21 เม.ย. 2553
10	บริษัท โซล่า เพาเวอร์ (สกลนคร 1) จำกัด	SN1	217,800,000	ผู้ผลิตไฟฟ้าพลังงานแสงอาทิตย์	9 ก.พ. 2554
11	บริษัท โซล่า เพาเวอร์ (นครพนม 1) จำกัด	NP1	218,100,000	ผู้ผลิตไฟฟ้าพลังงานแสงอาทิตย์	22 เม.ย. 2554
12	บริษัท โซล่า เพาเวอร์ (โคราช 2) จำกัด	KR2	219,900,000	ผู้ผลิตไฟฟ้าพลังงานแสงอาทิตย์	13 ก.ย. 2554
13	บริษัท โซล่า เพาเวอร์ (เลย 1) จำกัด	LO1	220,500,000	ผู้ผลิตไฟฟ้าพลังงานแสงอาทิตย์	15 ก.ย. 2554
14	บริษัท โซล่า เพาเวอร์ (ขอนแก่น 1) จำกัด	KK1	226,500,000	ผู้ผลิตไฟฟ้าพลังงานแสงอาทิตย์	15 ก.พ. 2555
15	บริษัท โซล่า เพาเวอร์ (โคราช 3) จำกัด	KR3	188,750,000	ผู้ผลิตไฟฟ้าพลังงานแสงอาทิตย์	9 มี.ค. 2555
16	บริษัท โซล่า เพาเวอร์ (โคราช 4) จำกัด	KR4	199,250,000	ผู้ผลิตไฟฟ้าพลังงานแสงอาทิตย์	14 พ.ค. 2555
17	บริษัท โซล่า เพาเวอร์ (โคราช 7) จำกัด	KR7	188,750,000	ผู้ผลิตไฟฟ้าพลังงานแสงอาทิตย์	30 พ.ค. 2555
18	บริษัท โซล่า เพาเวอร์ (โคราช 5) จำกัด	KR5	157,500,000	ผู้ผลิตไฟฟ้าพลังงานแสงอาทิตย์	15 ม.ค. 2556
19	บริษัท โซล่า เพาเวอร์ (โคราช 8) จำกัด	KR8	157,500,000	ผู้ผลิตไฟฟ้าพลังงานแสงอาทิตย์	15 ม.ค. 2556
20	บริษัท โซล่า เพาเวอร์ (โคราช 9) จำกัด	KR9	160,000,000	ผู้ผลิตไฟฟ้าพลังงานแสงอาทิตย์	16 ม.ค. 2556
21	บริษัท โซล่า เพาเวอร์ (ขอนแก่น 3) จำกัด	KK3	157,500,000	ผู้ผลิตไฟฟ้าพลังงานแสงอาทิตย์	17 ม.ค. 2556
22	บริษัท โซล่า เพาเวอร์ (ขอนแก่น 4) จำกัด	KK4	157,500,000	ผู้ผลิตไฟฟ้าพลังงานแสงอาทิตย์	17 ม.ค. 2556
23	บริษัท โซล่า เพาเวอร์ (ขอนแก่น 5) จำกัด	KK5	157,500,000	ผู้ผลิตไฟฟ้าพลังงานแสงอาทิตย์	18 ม.ค. 2556
24	บริษัท โซล่า เพาเวอร์ (ขอนแก่น 8) จำกัด	KK8	157,500,000	ผู้ผลิตไฟฟ้าพลังงานแสงอาทิตย์	18 ม.ค. 2556
25	บริษัท โซล่า เพาเวอร์ (โคราช 6) จำกัด	KR6	160,000,000	ผู้ผลิตไฟฟ้าพลังงานแสงอาทิตย์	26 มิ.ย. 2556
26	บริษัท โซล่า เพาเวอร์ (บุรีรัมย์ 1) จำกัด	BR1	160,000,000	ผู้ผลิตไฟฟ้าพลังงานแสงอาทิตย์	26 มิ.ย. 2556
27	บริษัท โซล่า เพาเวอร์ (บุรีรัมย์ 2) จำกัด	BR2	160,000,000	ผู้ผลิตไฟฟ้าพลังงานแสงอาทิตย์	26 มิ.ย. 2556
28	บริษัท โซล่า เพาเวอร์ (ขอนแก่น 2) จำกัด	KK2	165,000,000	ผู้ผลิตไฟฟ้าพลังงานแสงอาทิตย์	29 ก.ค. 2556
29	บริษัท โซล่า เพาเวอร์ (ขอนแก่น 7) จำกัด	KK7	162,500,000	ผู้ผลิตไฟฟ้าพลังงานแสงอาทิตย์	1 ต.ค. 2556
30	บริษัท โซล่า เพาเวอร์ (นครพนม 2) จำกัด	NP2	157,500,000	ผู้ผลิตไฟฟ้าพลังงานแสงอาทิตย์	27 ก.พ. 2557
31	บริษัท โซล่า เพาเวอร์ (หนองคาย 1) จำกัด	NK1	157,500,000	ผู้ผลิตไฟฟ้าพลังงานแสงอาทิตย์	28 ก.พ. 2557

ลำดับ	บริษัทและบริษัทในเครือ	ชื่อย่อ	ทุนจดทะเบียน	ลักษณะธุรกิจ	COD
32	บริษัท โซล่า เพาเวอร์ (บุรีรัมย์ 3) จำกัด	BR3	157,500,000	ผู้ผลิตไฟฟ้าพลังงานแสงอาทิตย์	6 มี.ค. 2557
33	บริษัท โซล่า เพาเวอร์ (นครพนม 3) จำกัด	NP3	157,500,000	ผู้ผลิตไฟฟ้าพลังงานแสงอาทิตย์	10 มี.ค. 2557
34	บริษัท โซล่า เพาเวอร์ (อุดรธานี 1) จำกัด	UD1	162,500,000	ผู้ผลิตไฟฟ้าพลังงานแสงอาทิตย์	1 เม.ย. 2557
35	บริษัท โซล่า เพาเวอร์ (เลย 2) จำกัด	LO2	165,000,000	ผู้ผลิตไฟฟ้าพลังงานแสงอาทิตย์	24 เม.ย. 2557
36	บริษัท โซล่า เพาเวอร์ (สกลนคร 2) จำกัด	SN2	157,500,000	ผู้ผลิตไฟฟ้าพลังงานแสงอาทิตย์	25 เม.ย. 2557
37	บริษัท โซล่า เพาเวอร์ (สุรินทร์ 3) จำกัด	SR3	157,500,000	ผู้ผลิตไฟฟ้าพลังงานแสงอาทิตย์	29 เม.ย. 2557
38	บริษัท โซล่า เพาเวอร์ (ขอนแก่น 9) จำกัด	KK9	157,500,000	ผู้ผลิตไฟฟ้าพลังงานแสงอาทิตย์	20 พ.ค. 2557
39	บริษัท โซล่า เพาเวอร์ (ขอนแก่น 10) จำกัด	KK10	165,000,000	ผู้ผลิตไฟฟ้าพลังงานแสงอาทิตย์	20 พ.ค. 2557
40	บริษัท โซล่า เพาเวอร์ (ขอนแก่น 6) จำกัด	KK6	157,500,000	ผู้ผลิตไฟฟ้าพลังงานแสงอาทิตย์	30 พ.ค. 2557
41	บริษัท โซล่า เพาเวอร์ (สุรินทร์ 1) จำกัด	SR1	165,000,000	ผู้ผลิตไฟฟ้าพลังงานแสงอาทิตย์	27 มิ.ย. 2557
42	บริษัท โซล่า เพาเวอร์ (สุรินทร์ 2) จำกัด	SR2	165,000,000	ผู้ผลิตไฟฟ้าพลังงานแสงอาทิตย์	27 มิ.ย. 2557
43	บริษัท เอเจ เทคโนโลยี จำกัด	AJ	75,000,000	ผู้ผลิตไฟฟ้าพลังงานแสงอาทิตย์	25 มิ.ย. 2556
44	บริษัท ทิพนารายณ์ จำกัด	TP	80,000,000	ผู้ผลิตไฟฟ้าพลังงานแสงอาทิตย์	25 มิ.ย. 2556

หมายเหตุ: COD (Commercial Operation Date) วันจ่ายไฟฟ้าเข้าระบบไฟฟ้าเชิงพาณิชย์

## 1.1 วิสัยทัศน์ วัตถุประสงค์ เป้าหมายในการดำเนินงานของบริษัทและบริษัทในเครือ

ภายใต้วิสัยทัศน์ SPCG เป็นผู้นำในการพัฒนาโครงการผลิตไฟฟ้าจากพลังงานแสงอาทิตย์ (Solar Farm) และระบบผลิตไฟฟ้าพลังงานแสงอาทิตย์บนหลังคา (Solar Roof) ที่มีประสิทธิภาพด้านการผลิตสูงสุด ด้วยความยึดมั่นในหลักการให้เกิดประสิทธิภาพ การออกแบบ ให้ผลตอบแทนอย่างคุ้มค่า และบริการที่ดีที่สุดทั้งในประเทศไทยและภูมิภาคเอเชียตะวันออกเฉียงใต้ รวมถึงเป็นหนึ่งในผู้นำตลาดหลังคาเหล็กเคลือบและโครงสร้างเหล็กพร้อมบริการครบวงจร

ด้วยพันธกิจ SPCG เป็นผู้นำในการพัฒนาโครงการผลิตไฟฟ้าจากพลังงานแสงอาทิตย์ (Solar Farm) และระบบผลิตไฟฟ้าพลังงานแสงอาทิตย์บนหลังคา (Solar Roof) รวมถึงเป็นหนึ่งในผู้นำตลาดหลังคาเหล็กเคลือบและโครงสร้างเหล็กพร้อมบริการครบวงจร ภายใต้นโยบายคุณภาพ “Continuing To Give Best Value, Best Design, Best Output and Best Service To All Of Customers” มุ่งมั่นสร้างสรรค์ความเชื่อมั่นในคุณค่าผลิตภัณฑ์ พัฒนาการออกแบบเพื่อประสิทธิภาพสูงสุดและให้บริการดีเลิศแก่ลูกค้าอย่างต่อเนื่อง

เป้าหมายในการดำเนินธุรกิจ ปัจจุบัน SPCG ประกอบธุรกิจ 4 ประเภท ได้แก่ ธุรกิจลงทุนและพัฒนา โซลาร์ฟาร์ม ธุรกิจบริการรับเหมาก่อสร้างโซลาร์ฟาร์มแบบครบวงจร และธุรกิจบริการด้านการปฏิบัติการ การบำรุงรักษา และการประมวลผลโซลาร์ฟาร์ม ธุรกิจจำหน่ายและรับติดตั้งระบบผลิตไฟฟ้าพลังงานแสงอาทิตย์บนหลังคา และธุรกิจให้สินเชื่อเช่าซื้อแก่บริษัท และโรงงานต่างๆ ในการลงทุนทำระบบผลิตไฟฟ้าพลังงานแสงอาทิตย์บนหลังคา (Solar Roof) และระบบประหยัดพลังงานในรูปแบบต่างๆ เพื่อประหยัดพลังงานและสนับสนุนการใช้พลังงานทดแทนในประเทศ ซึ่ง SPCG ได้มีเป้าหมายการดำเนินธุรกิจที่ชัดเจนทั้ง 4 ประเภท ดังนี้

### 1.1.1 ธุรกิจลงทุนพัฒนาและบำรุงรักษาโซลาร์ฟาร์ม

ถือเป็นธุรกิจหลักของกลุ่มบริษัทฯ ซึ่งดำเนินการภายใต้ทีมงานของบริษัท โซล่า เพาเวอร์ จำกัด (SPC), บริษัท โซลาร์ เพาเวอร์ แอสเซ็ท จำกัด (SPA) และบริษัท โซล่า เพาเวอร์ เอ็นจิเนียริ่ง จำกัด (SPE) ซึ่งเป็นบริษัทในเครือของบริษัทฯ ประกอบด้วยผู้บริหารและทีมงานที่มีความเชี่ยวชาญในธุรกิจพลังงานแสงอาทิตย์ โดยมีเป้าหมายในการดำเนินธุรกิจ ดังนี้

1. พัฒนาโซลาร์ฟาร์มของบริษัทในเครือจำนวน 36 โครงการ โดยแต่ละโครงการจะดำเนินการภายใต้บริษัทในเครือที่จัดตั้งขึ้นมารองรับการดำเนินงานโดยเฉพาะ รวมทั้งสิ้น 36 บริษัท (Project Companies) รวมทั้งยังมีศักยภาพในการรับพัฒนาโซลาร์ฟาร์มให้แก่เอกชนรายอื่นทั้งในและต่างประเทศในอนาคต
2. เป็นผู้นำในการให้บริการรับเหมาก่อสร้างโซลาร์ฟาร์มแบบครบวงจร (Engineering, Procurement and Construction: EPC)
3. เป็นผู้นำในการให้บริการด้านการปฏิบัติการ การบำรุงรักษา และการประมวลผลโซลาร์ฟาร์ม (Operation, Maintenance and Monitoring: OM&M)
4. มุ่งเน้นให้ความรู้ความเข้าใจแก่ประชาชนทั่วไป เกี่ยวกับเรื่องพลังงานแสงอาทิตย์และผลกระทบต่อสิ่งแวดล้อม จึงได้จัดตั้งศูนย์เรียนรู้เพื่อส่งเสริมความรู้ความเข้าใจเกี่ยวกับพลังงานสะอาดเป็นมิตรต่อสิ่งแวดล้อม บนพื้นที่กว่า 1,000 ตารางเมตร ในบริเวณโครงการโซลาร์ฟาร์ม (โคราช1) จังหวัดนครราชสีมา ซึ่งภายในศูนย์เรียนรู้ประกอบด้วยนิทรรศการแสดงความรู้ความเข้าใจเรื่องพลังงานแสงอาทิตย์ ห้องอบรมแก่นักเรียน นักศึกษาและประชาชนทั่วไป ตลอดจนพื้นที่สำหรับชมโครงการโซลาร์ฟาร์ม
5. แสวงหาโอกาสในการขยายธุรกิจพลังงานแสงอาทิตย์ที่บริษัทมีความเชี่ยวชาญทั้งในประเทศและต่างประเทศ ทั้งการลงทุนเอง การร่วมลงทุน และการให้บริการรับเหมาก่อสร้างโซลาร์ฟาร์มแบบครบวงจร เพื่อเพิ่มโอกาสในการเติบโตของบริษัทฯ ต่อไป

### 1.1.2 ธุรกิจหลักและโครงสร้าง

บริษัทฯ ดำเนินนโยบายเพื่อการเป็นหนึ่งในผู้นำทางด้านการผลิต จัดจำหน่ายและให้บริการติดตั้งแผ่นหลักเคลื่อนที่บนภายใต้นโยบายคุณภาพและมาตรฐานเดียวกัน โดยบริษัทฯ ได้มีการพัฒนาอย่างต่อเนื่องเพื่อให้ลูกค้าได้รับสินค้าและบริการที่มีคุณภาพและได้รับความพึงพอใจสูงสุด บริษัทฯ มีเป้าหมายทางธุรกิจเพื่อเพิ่มส่วนแบ่งการตลาดสำหรับวัสดุแผงหลังคาเป็นหลัก โดยบริษัทฯ ได้จัดตั้งบริษัท สตีล แอนด์ โซล่า รูฟ จำกัด (SSR) เพื่อรับโอนธุรกิจหลักแยกออกมาจาก SPCG เพื่อให้ง่ายต่อการควบคุมดูแลตามลักษณะของธุรกิจ และได้ดำเนินการจริงภายใต้ผู้บริหารและทีมงานที่มีประสบการณ์สูงสุดเดิม โดยใช้กลยุทธ์ดังต่อไปนี้

1. มุ่งเน้นการเพิ่มสายผลิตภัณฑ์ที่ส่งเสริมกับธุรกิจโซลาร์ฟาร์มเพื่อส่งเสริมความแข็งแกร่งให้แก่กลุ่มบริษัทฯ เช่น โครงยึดแผง และหลังคาแผงโซลาร์ (Solar Roof) เป็นต้น เพื่อรองรับการเติบโตของธุรกิจอันเนื่องมาจากนโยบายภาครัฐด้านการส่งเสริมการติดตั้งระบบผลิตไฟฟ้าพลังงานแสงอาทิตย์

2. พัฒนารูปแบบการนำเสนอสินค้าของบริษัทฯ จากการขายผลิตภัณฑ์อย่างใดอย่างหนึ่งเพียงอย่างเดียว (Product Selling) เป็นการนำเสนอกลุ่มผลิตภัณฑ์ที่ใช้ร่วมกันในงานโครงการเพื่อสนองความต้องการของลูกค้า (Concept Selling) เช่น การสร้างโรงรถโดยมีโครงเป็นเหล็กแบกำลังสูงและใช้หลังคาเหล็กชั้นลอนเป็นหลังคา เป็นต้น เพื่อให้บริการลูกค้าแบบ One-stop service ซึ่งจะเป็นการอำนวยความสะดวกแก่ลูกค้าที่เพิ่มมากขึ้น
3. ขยายฐานลูกค้า โดยเฉพาะกลุ่มลูกค้าญี่ปุ่นที่เริ่มเปิดกว้างยอมรับการใช้เหล็กมาตรฐานออสเตรเลียมากขึ้น โดยนำเสนอรูปลอนที่เป็นที่นิยมในกลุ่มโรงงานอุตสาหกรรมญี่ปุ่น
4. ปรับปรุงประสิทธิภาพการผลิตอย่างต่อเนื่องตามมาตรฐานสากล ISO 9001: 2000 และเพิ่มทักษะในการทำงานของพนักงานโดยจัดให้มีการฝึกอบรมอย่างต่อเนื่องเพื่อเพิ่มประสิทธิภาพการทำงาน และจัดสภาพแวดล้อมภายในให้มีความปลอดภัยและเอื้อต่อการทำงาน
5. มุ่งเน้นกลุ่มงานราชการ ซึ่งบริษัทฯ ได้รับการอนุญาตให้ใช้ตรามาตรฐานผลิตภัณฑ์อุตสาหกรรม (มอก.) อันเป็นการเพิ่มศักยภาพของผลิตภัณฑ์ บริษัทฯ ให้มีมาตรฐานเป็นที่ยอมรับในวงกว้างมากขึ้น อีกทั้งเป็นการขยายฐานลูกค้าใหม่ๆ ในอนาคต

### 1.1.3 ธุรกิจจำหน่ายระบบผลิตไฟฟ้าพลังงานแสงอาทิตย์บนหลังคา

บริษัท โซลาร์ เพาเวอร์ รูฟ จำกัด (SPR) มีความเชื่อมั่นว่าผลิตภัณฑ์ของบริษัทฯ สามารถตอบสนองความต้องการของลูกค้าอย่างครบวงจร ภายใต้กลยุทธ์ “WIN WIN WIN”

- WIN : ลูกค้าของ SPR ไม่เพียงแต่จะได้ใช้พลังงานสะอาดเท่านั้น แต่ยังสามารถช่วยในการประหยัดค่าใช้จ่ายทางด้านค่าไฟฟ้าได้อีกด้วย
- WIN : SPR มีความมุ่งมั่นในเรื่องของคุณภาพผลิตภัณฑ์และการบริการให้กับลูกค้าเป็นสำคัญ ซึ่งทาง SPR มีบุคลากรที่มีคุณภาพ มีความรู้ความเข้าใจ และเชี่ยวชาญในผลิตภัณฑ์สูงกว่ามาตรฐานทั่วไป เพื่อให้ลูกค้าเกิดความมั่นใจ
- WIN : SPR ทำทุกอย่างให้เป็นเรื่องง่าย ด้วยการบริการที่ครบวงจรในทุกๆ ด้าน

กลุ่มลูกค้าเป้าหมายของ SPR แบ่งออกเป็น 2 กลุ่ม ดังนี้

#### (1) กลุ่มลูกค้าครัวเรือน

เมื่อวันที่ 18 กันยายน 2557 SPR ได้แต่งตั้งบริษัท โฮม โปรดัคส์ เซ็นเตอร์ จำกัด (มหาชน) หรือ HomePro เป็นตัวแทนจำหน่ายระบบผลิตไฟฟ้าพลังงานแสงอาทิตย์บนหลังคา (Solar Roof) สำหรับบ้านที่อยู่อาศัย โดยมีผลิตภัณฑ์มาตรฐาน 4 ขนาด คือ S, M, L และ XL

โดยในปัจจุบัน HomePro ได้จัดสรรพื้นที่ในการโฆษณาประชาสัมพันธ์ จำนวน 61 สาขาทั่วประเทศ ซึ่งเป็นจุดให้ความรู้เกี่ยวกับระบบผลิตไฟฟ้าพลังงานแสงอาทิตย์บนหลังคา SPR Solar Roof และอีกทั้งสาขา HomePro ทั่วประเทศทั้ง 80 สาขา ยังเป็นจุดจำหน่ายและให้บริการของ SPR Solar Roof แก่ผู้ที่สนใจครอบคลุมทั่วประเทศ ซึ่งสามารถดูรายละเอียดได้ที่ [www.sprsolarroof.co.th](http://www.sprsolarroof.co.th) หรือ HomePro Call Center: 02-831-6000

## (2) กลุ่มลูกค้าอุตสาหกรรม

กลุ่มลูกค้าอุตสาหกรรม ส่วนใหญ่ประกอบไปด้วย กลุ่มธุรกิจด้านเทคโนโลยี โรงงาน เกษตรกรรม ธุรกิจรายย่อย รวมไปถึงกลุ่มผู้ประกอบการบ้านจัดสรร และกลุ่มธุรกิจอื่นๆกว่า 10 ประเภททั่วประเทศ อีกทั้งยังมีการติดตั้งให้กับหน่วยงานภาครัฐ ธนาคารแห่งประเทศไทย และตลาดหลักทรัพย์แห่งประเทศไทยอีกด้วย

SPR มีแผนการดำเนินงานอย่างชัดเจน โดยมีพันธมิตรทางธุรกิจร่วมกับ Kyocera Corporation (Kyocera) ซึ่งเป็นผู้นำนวัตกรรมการผลิตแผงเซลล์แสงอาทิตย์ที่มีคุณภาพสูงสุดในระดับสากล SPR มีความใส่ใจในการผลิตไฟฟ้าพลังงานแสงอาทิตย์ เพื่อให้ลูกค้าได้รับผลประโยชน์สูงสุดจากการติดตั้งระบบผลิตไฟฟ้าพลังงานแสงอาทิตย์บนหลังคา (Solar Roof)

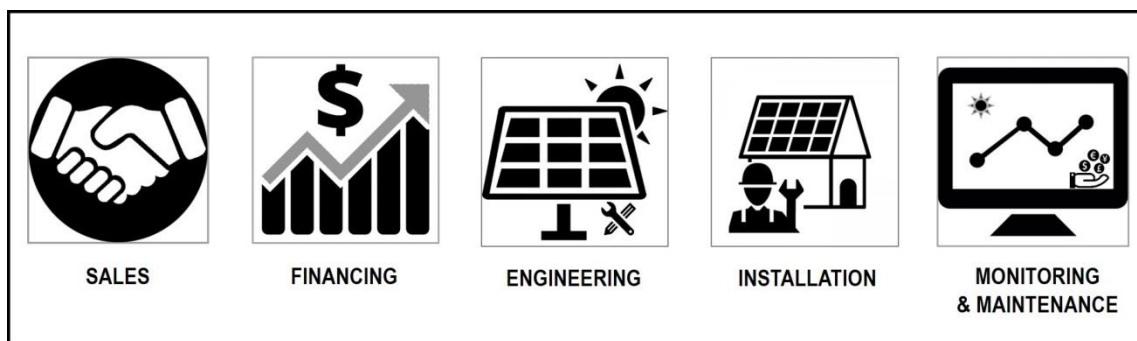

SPR มีความมุ่งมั่นในการบริการลูกค้าดังนี้

**การขาย :** SPR ได้เล็งเห็นถึงความสำคัญของค่าใช้จ่ายด้านไฟฟ้าของลูกค้าที่สามารถควบคุมได้ โดยการติดตั้งระบบผลิตไฟฟ้าพลังงานแสงอาทิตย์บนหลังคา (Solar Roof) ซึ่งเป็นการตอบโจทย์การควบคุมรายจ่ายค่าไฟฟ้าให้กับลูกค้า ทั้งยังเป็นการสนับสนุนการใช้พลังงานสะอาด ซึ่ง SPR มีทีมงานขายที่มีความรู้ ความเชี่ยวชาญ ในการติดตั้งระบบผลิตไฟฟ้าพลังงานแสงอาทิตย์บนหลังคา (Solar Roof) เริ่มตั้งแต่การออกแบบการติดตั้ง การยื่นเอกสารราชการ รวมไปถึงการบริการหลังการขายให้กับลูกค้าอีกด้วย

**การบริการทางการเงิน :** SPR มีบริการธุรกิจสินเชื่อเช่าซื้อให้กับลูกค้าในการลงทุนติดตั้งระบบผลิตไฟฟ้าพลังงานแสงอาทิตย์บนหลังคา (Solar Roof) โดยคำนึงถึงต้นทุนในการติดตั้งของลูกค้าแต่ละราย อีกทั้ง SPR ยังมีการคิดค้นและพัฒนารูปแบบทางธุรกิจให้เหมาะสมกับลูกค้า ทั้งในส่วนของสัญญาเช่าดำเนินงานและสัญญาทางการเงิน เป็นต้น

**การบริการด้านวิศวกรรม :** SPR มีทีมงานวิศวกรรมที่มีความรู้และความเชี่ยวชาญในการให้บริการลูกค้า ตั้งแต่การสำรวจ การติดตั้ง การทดสอบการทำงานของระบบ รวมไปถึงการบริการหลังการขาย

**การติดตั้ง :** SPR มุ่งเน้นการให้บริการลูกค้าอย่างครบวงจร หลังจากการติดตั้งระบบผลิตไฟฟ้าพลังงานแสงอาทิตย์บนหลังคา (Solar Roof) เสร็จเรียบร้อยแล้ว บริษัทฯ กำหนดให้มีการประชุมร่วมกับลูกค้า เพื่อวางแผนการดำเนินงานในการป้องกันการผิดพลาด ตลอดจนถึงการเชื่อมต่อระบบให้แล้วเสร็จ



**การประมวลผลและการบำรุงรักษา :** หลังจากที่มีการเชื่อมต่อระบบเสร็จสิ้นแล้ว SPR มีการติดตามค่าพลังงานผ่านทางระบบประมวลผลและการใช้พลังงานของลูกค้าในแบบเรียลไทม์ โดยมีการรายงานผลออกมาในรูปแบบรายงานประจำวัน, ประจำเดือน และประจำปี ซึ่งสามารถแสดงผลทั้งค่าพลังงาน จำนวนหน่วยที่ผลิตได้จากระบบ การใช้พลังงานของลูกค้า สภาพภูมิอากาศ และประมาณการลดการปล่อยคาร์บอนไดออกไซด์ออกสู่ชั้นบรรยากาศ รายงานนี้จะทำให้ลูกค้าสามารถทราบถึงปัญหาที่เกิดขึ้นของระบบผลิตไฟฟ้าพลังงานแสงอาทิตย์บนหลังคา (Solar Roof) และ SPR ยังสามารถแก้ไขปัญหาได้อย่างทันท่วงที รวมทั้งยังสามารถใช้เป็นส่วนหนึ่งในการวางแผนการใช้พลังงานได้อย่างเหมาะสมอีกด้วย

#### 1.1.4 ธุรกิจเช่าซื้อ

ธุรกิจให้สินเชื่อบริษัท และโรงงานต่างๆ ในการลงทุนทำระบบผลิตไฟฟ้าพลังงานแสงอาทิตย์บนหลังคา (Solar Roof) และระบบประหยัดพลังงานในรูปแบบต่างๆ เพื่อประหยัดพลังงานและสนับสนุนการใช้พลังงานทดแทนในประเทศ

การให้บริการสินเชื่อเช่าซื้อ เป็นการได้มาซึ่งทรัพย์สินประเภททุนในรูปแบบการเช่าเพื่อการใช้งานในกิจการ โดยผู้เช่าผ่อนชำระเงินค่าทรัพย์สินให้แก่ผู้ให้เช่าตามสัญญา (กรรมสิทธิ์ทรัพย์สินเป็นของผู้ให้เช่า) ระยะยาว 5-10 ปี ในระหว่างสัญญาผู้เช่ามีสิทธิ์ตามสัญญาในการใช้งานทรัพย์สินได้อย่างเต็มที่ และเมื่อผู้เช่าได้ปฏิบัติตามสัญญาครบถ้วนเรียบร้อยแล้ว ณ วันสิ้นสุดสัญญาผู้เช่าจะได้รับโอนสินทรัพย์ทันที ทั้งนี้ ค่าเช่าที่ชำระรายเดือนในแต่ละงวด สามารถนำมาหักเป็นค่าใช้จ่ายในการคำนวณภาษีเงินได้นิติบุคคลของกิจการได้เต็มจำนวน

#### สิทธิประโยชน์

- (1) เป็นการลงทุนระยะยาวซึ่งสอดคล้องกับแผนการเงินของธุรกิจ สามารถตอบสนองความต้องการของผู้ประกอบการที่ต้องการใช้สินทรัพย์ประเภททุน เพื่อนำมาใช้ประหยัดพลังงานในอาคารและโรงงานอุตสาหกรรม
- (2) ไม่มีผลกระทบต่อเงินทุนหมุนเวียนของกิจการ เพราะไม่ต้องลงทุนด้วยเงินสดจำนวนมาก
- (3) สามารถทราบค่าผ่อนชำระในแต่ละเดือนเป็นจำนวนที่แน่นอน เพราะคำนวณอัตราดอกเบี้ยคงที่ตลอดระยะเวลาของสัญญาเช่าซื้อ ทำให้ไม่ต้องเสี่ยงกับภาวะเงินเฟ้อหรืออัตราดอกเบี้ยที่สูงขึ้น ช่วยให้สามารถกำหนดรายจ่ายให้สอดคล้องกับรายได้จากการใช้สินทรัพย์ สามารถจัดทำงบประมาณ วางแผนเกี่ยวกับกระแสเงินสด และคำนวณต้นทุนการผลิตได้อย่างแม่นยำ

## 1.2 การเปลี่ยนแปลงและพัฒนาการที่สำคัญ

### 1.2.1 การเปลี่ยนแปลง และพัฒนาการที่สำคัญของบริษัท เอสพีซีจี จำกัด (มหาชน)

25 กุมภาพันธ์ 2556	บริษัทฯ ได้เริ่มทำการพัฒนาโครงการโซลาร์ฟาร์มที่เหลือ 2 โครงการ คือ โครงการที่ 33 และ 34 ได้แก่ บริษัท โซล่า เพาเวอร์ (สุรินทร์ 1) และ (สุรินทร์ 2) จำกัด ผ่านทาง SPC โดยการเริ่มจัดหาที่ดินภายใต้พื้นที่ตามที่ระบุในสัญญาซื้อขายไฟ
1 พฤษภาคม 2556	จัดตั้งบริษัท โซลาร์ เพาเวอร์ รูฟ จำกัด (SPR) เพื่อขยายธุรกิจในการจำหน่ายและรับติดตั้งระบบผลิตไฟฟ้าพลังงานแสงอาทิตย์บนหลังคา (Solar Roof)
9 พฤษภาคม 2556	บริษัทฯ ได้ลงทุนในหุ้นสามัญของบริษัท โซลาร์ เพาเวอร์ รูฟ จำกัด จำนวน 300,000 หุ้น มูลค่าที่ได้จ่ายชำระแล้วหุ้นละ 25 บาท รวมเป็นจำนวนเงินลงทุนทั้งสิ้น 7,500,000 บาท
14 พฤษภาคม 2556	บริษัทฯ โดยมติที่ประชุมคณะกรรมการบริษัทฯ ครั้งที่ 2/2556 อนุมัติเข้าซื้อหุ้นสามัญของบริษัท โซลาร์ เพาเวอร์ รูฟ จำกัด จำนวน 300,000 หุ้น จากหุ้นทั้งหมดจำนวน 1,000,000 หุ้น มูลค่าซื้อขายตามมูลค่าหุ้นที่ตราไว้ราคาหุ้นละ 100 บาท คิดเป็นมูลค่าหุ้นที่จะซื้อขายรวม 30,000,000 บาท หรือคิดเป็นอัตราร้อยละ 30 ของหุ้นสามัญทั้งหมดของบริษัท โซลาร์ เพาเวอร์ รูฟ จำกัด และได้ยกเลิกมติการเข้าลงทุนซื้อหุ้นสามัญของบริษัท ไทยโซลาร์ ฟิวเจอร์ จำกัด
15 กรกฎาคม 2556	ที่ประชุมวิสามัญผู้ถือหุ้นครั้งที่ 1/2556 และที่ประชุมผู้ถือใบสำคัญแสดงสิทธิที่จะซื้อหุ้นสามัญ ครั้งที่ 1/2556 มีมติอนุมัติเปลี่ยนแปลงแก้ไขวันใช้สิทธิตามใบสำคัญแสดงสิทธิฯ จากเดิมที่บริษัทได้ออกใบสำคัญแสดงสิทธิที่จะซื้อหุ้นสามัญของบริษัท เอสพีซีจี จำกัด (มหาชน) ครั้งที่ 1 (SPCG-W1 หรือ ใบสำคัญแสดงสิทธิฯ) จำนวน 279,999,581 หน่วย โดยกำหนดให้วันใช้สิทธิตามใบสำคัญแสดงสิทธิฯ ตรงกับวันครบกำหนดระยะเวลา 3 ปี นับแต่วันที่ออกใบสำคัญแสดงสิทธิฯ ซึ่งได้แก่วันที่ 2 มีนาคม 2558 ในกรณีที่วันใช้สิทธิตรงกับวันหยุดทำการของตลาดหลักทรัพย์แห่งประเทศไทยให้เลื่อนวันใช้สิทธิเป็นวันทำการสุดท้ายก่อนหน้าวันใช้สิทธิ เป็นกำหนดให้วันใช้สิทธิตามใบสำคัญแสดงสิทธิฯ แบ่งเป็น 3 ช่วง ดังนี้ ช่วงที่ 1 กำหนดวันใช้สิทธิระหว่างวันที่ 25-31 กรกฎาคม 2556 ช่วงที่ 2 กำหนดวันใช้สิทธิระหว่างวันที่ 26-30 สิงหาคม 2556 ช่วงที่ 3 กำหนดวันใช้สิทธิระหว่างวันที่ 24-30 กันยายน 2556 ซึ่งเมื่อครบกำหนดการใช้สิทธิช่วงที่ 3 ในเดือนกันยายน 2556 ปรากฏว่ามีผู้ถือใบสำคัญแสดงสิทธิมาใช้สิทธิรวมทั้งสิ้น 279,991,048 หน่วย บริษัทฯ ได้รับเงินทุนจากการใช้สิทธิรวม 279,991,048 บาท เพื่อนำไปใช้คืนเงินกู้ยืมในการพัฒนาโซลาร์ฟาร์ม
26 กรกฎาคม 2556	บริษัทฯ โดยมติที่ประชุมคณะกรรมการบริษัทฯ ครั้งที่ 5/2556 ได้จัดตั้งบริษัทในเครือขึ้นใหม่ เพื่อบริการเติบโตทางธุรกิจ ซึ่งบริษัทฯ จะถือหุ้นทั้งหมดร้อยละ 100 มีทุนจดทะเบียน 1,000,000 บาท คือบริษัท เอสพีซีจี แคปปิตอล จำกัด (SPCGC) โดยมีวัตถุประสงค์เพื่อเป็นกลไกของบริษัทฯ สำหรับการลงทุนทั้งในประเทศและต่างประเทศ
31 ตุลาคม 2556	บริษัท โซลาร์ เพาเวอร์ รูฟ จำกัด (SPR) ซึ่งเป็นบริษัทในเครือได้ทำการเพิ่มทุนจดทะเบียนจาก 100,000,000 บาท เป็น 400,000,000 บาท

8 พฤศจิกายน 2556	บริษัทฯ โดยมติที่ประชุมคณะกรรมการบริษัทฯ ครั้งที่ 8/2556 อนุมัติให้ซื้อหุ้นเพิ่มทุนบริษัท สตีล แอนด์ โซล่า รูฟ จำกัด (SSR) ซึ่งทำการเพิ่มทุนจดทะเบียนอีกจำนวน 2,737,334 หุ้น มูลค่าหุ้นละ 10 บาท มูลค่ารวม 27,373,340 บาท รวมเป็นทุนจดทะเบียนทั้งสิ้น 57,373,340 บาท เพื่อเป็นเงินทุนสำหรับการจัดโครงสร้างการถือครองสินทรัพย์ และรองรับการเติบโตของบริษัทฯ ในอนาคต
8 พฤศจิกายน 2556	บริษัทฯ ได้เข้าทำการซื้อหุ้นของบริษัท โซลาร์ เพาเวอร์ แอสเซ็ท จำกัด (SPA) จากบริษัท ทองหล่อโฮมออฟฟิศ จำกัด และผู้ถือหุ้นอื่นๆ เป็นจำนวน 4,500,000 หุ้น มูลค่ารวม 90,000,000 บาท ซึ่ง SPA เป็นผู้พัฒนาโครงการโซลาร์ฟาร์มขนาด 3.73 เมกะวัตต์ จำนวน 2 โครงการในจังหวัดลพบุรี โดยมี Adder 8 บาทต่อหน่วย เป็นระยะเวลา 10 ปี และเริ่มจำหน่ายไฟฟ้าเชิงพาณิชย์แล้วตั้งแต่วันที่ 25 มิถุนายน 2556 เป็นต้นมา
18 พฤศจิกายน 2556	บริษัทฯ ได้ใช้สิทธิซื้อหุ้นในบริษัท โซล่า เพาเวอร์ (โคราช 1) จำกัด จากมูลนิธิพลังงานเพื่อสิ่งแวดล้อม (EforE) ตามสัญญาผู้ถือหุ้นผ่านทางบริษัท โซล่า เพาเวอร์ จำกัด จำนวน 2,000,000 หุ้น รวมคิดเป็นมูลค่า 21,265,753.42 บาท
6 ธันวาคม 2556	บริษัทฯ โดยมติที่ประชุมคณะกรรมการบริษัทฯ ครั้งที่ 9/2556 ได้ทำการซื้อหุ้นบริษัท โซลาร์ เพาเวอร์ รูฟ จำกัด จากนางสาววันดี กุญชรยาคง จำนวน 1,840,000 หุ้น โดยซื้อในราคาตามมูลค่าที่ตราไว้หุ้นละ 100 บาท โดยเป็นหุ้นที่เรียกชำระแล้วร้อยละ 25 มูลค่ารวม สุทธิของรายการเท่ากับ 46,000,000 บาท ภายหลังจากทำรายการจะเป็นผลให้บริษัทฯ เข้าถือหุ้นใน SPR รวมจำนวน 3,040,000 หุ้น คิดเป็นร้อยละ 76 ของทุนจดทะเบียน
25 เมษายน 2557	ตามมติที่ประชุมสามัญผู้ถือหุ้นประจำปี 2557 ได้อนุมัติการออกและเสนอขายหุ้นกู้ชนิด มีผู้ค้ำประกัน ชนิดทยอยชำระคืนเงินต้น ในวงเงินมูลค่า 4,000 ล้านบาท ซึ่งหุ้นกูดังกล่าว มีอัตราดอกเบี้ยร้อยละ 5.55 ต่อปี มีกำหนดการชำระเงินต้นทุก 6 เดือน และชำระดอกเบี้ย ทุก 3 เดือน โดยจะครบกำหนดชำระไถ่ถอนในวันที่ 30 มิถุนายน 2562 ทั้งนี้ การออกหุ้นกูดังกล่าวมีวัตถุประสงค์เพื่อชำระหนี้กู้ยืมของบริษัทโซล่า เพาเวอร์ จำกัด ซึ่งเป็นบริษัทย่อย และ/หรือ ใช้ในการดำเนินงานหรือเป็นเงินทุนหมุนเวียนของบริษัทและกลุ่มบริษัท
25 เมษายน 2557	ตามมติที่ประชุมสามัญผู้ถือหุ้นประจำปี 2557 ได้อนุมัติเพิ่มทุนจดทะเบียนของบริษัทฯ เพื่อจัดสรรหุ้นสามัญเพิ่มทุนจำนวน 83,998,952 หุ้น มูลค่าที่ตราไว้หุ้นละ 1 บาท เพื่อรองรับการเพิ่มทุนแบบมอบอำนาจทั่วไป (General Mandate) โดยกำหนดให้จัดสรรหุ้นสามัญเพิ่มทุนโดยวิธีเสนอขายหุ้นต่อบุคคลในวงจำกัด (Private Placement) จำนวน 83,998,952 หุ้น
9 พฤษภาคม 2557	บริษัทฯ โดยมติที่ประชุมคณะกรรมการบริษัทฯ ครั้งที่ 3/2557 อนุมัติให้จำหน่ายหุ้นสามัญ ในบริษัท โซล่า เพาเวอร์ (ขอนแก่น 10), (เลย 2), (สุรินทร์ 1), (สุรินทร์ 2) จำกัด ซึ่งเป็นบริษัทในเครือให้กับบริษัท พีอีเอ เอ็นคอม อินเตอร์เนชั่นแนล จำกัด (PEA ENCOM) และเข้าทำสัญญาระหว่างผู้ถือหุ้นทั้งหมด 4 ฉบับ

5 มิถุนายน 2557	บริษัทฯ โดยมติที่ประชุมคณะกรรมการบริษัทฯ ครั้งที่ 4/2557 อนุมัติจัดสรรหุ้นสามัญเพิ่มทุนโดยวิธีเสนอขายหุ้นต่อบุคคลในวงจำกัด (Private Placement) จำนวน 83,998,952 หุ้น ให้แก่บริษัท กัลฟ์ เอ็นเนอร์จี ดีเวลลอปเมนท์ จำกัด (GED) หรือบริษัทในเครือ GED ตามที่ GED กำหนดซึ่งไม่เป็นบุคคลที่เกี่ยวข้องกันของบริษัทฯ และไม่มีความสัมพันธ์ใดๆ กับบริษัทฯ โดยกำหนดราคาเสนอขายหุ้นสามัญเพิ่มทุนในราคาหุ้นละ 21.93 บาท ซึ่งราคาดังกล่าวเป็นราคาที่ไม่ต่ำกว่าร้อยละ 90 ของราคาตลาด
8 สิงหาคม 2557	บริษัทฯ โดยมติคณะกรรมการบริษัทฯ ครั้งที่ 5/2557 อนุมัติให้จ่ายเงินปันผลระหว่างกาลจากกำไรสะสมจากงบการเงินเฉพาะกิจการของบริษัทฯ สำหรับรอบบัญชีสิ้นสุด ณ วันที่ 30 มิถุนายน 2557 หุ้นละ 0.40 บาท จำนวน 923,990,000 หุ้น รวมเป็นจำนวนเงิน 369,596,000 บาท และกำหนดจ่ายเงินปันผลระหว่างกาลให้กับผู้ถือหุ้นในวันที่ 5 กันยายน 2557 ซึ่งต่อมาที่ประชุมคณะกรรมการบริษัทฯ ครั้งที่ 6/2557 อนุมัติให้บริษัทฯ อนุมัติให้จ่ายสำหรับการจ่ายเงินปันผลระหว่างกาลจำนวนร้อยละ 10 ของเงินปันผลที่จ่ายทั้งหมด มูลค่ารวม 36,615,950 บาท ให้แก่กรมสรรพากร
25 เมษายน 2558	ตามมติที่ประชุมสามัญผู้ถือหุ้นประจำปี 2558 อนุมัติให้จ่ายเงินปันผลสำหรับผลการดำเนินงานประจำปี 2557 สำหรับงวดตั้งแต่เดือนกรกฎาคมถึงเดือนธันวาคม 2557 หุ้นละ 0.45 บาท จำนวน 923,990,000 หุ้น รวมเป็นจำนวนเงิน 415,795,500 บาท และกำหนดจ่ายเงินปันผลให้กับผู้ถือหุ้นในวันที่ 15 พฤษภาคม 2558
27 สิงหาคม 2558	จัดตั้งบริษัท เอสพีซีจี ลีสซิ่ง จำกัด (SPCG LEASING) เพื่อประกอบธุรกิจให้สินเชื่อลีสซิ่งแก่บริษัท และโรงงานต่างๆ ในการลงทุนทำระบบโซลาร์รูฟ และระบบประหยัดพลังงานในรูปแบบต่างๆ เพื่อประหยัดพลังงานและสนับสนุนการใช้พลังงานทดแทนในประเทศ โดยมีทุนจดทะเบียน 1,000,000 บาท และบริษัทฯ ถือหุ้นร้อยละ 100
28 ตุลาคม 2558	ตามมติที่ประชุมวิสามัญผู้ถือหุ้น ครั้งที่ 1/2558 อนุมัติการออกและเสนอขายหุ้นกู้ ในวงเงินไม่เกิน 13,000 ล้านบาท เพื่อนำเงินที่ได้รับจากการออกและเสนอขายหุ้นกู้ไปปล่อยกู้ให้แก่บริษัทย่อยเพื่อให้บริษัทย่อยนำเงินดังกล่าวไปชำระคืนหนี้เงินกู้ซึ่งตนมีอยู่ในปัจจุบัน (Refinance) และ/หรือ ใช้ในการดำเนินงาน และ/หรือ ขยายธุรกิจ และ/หรือ เป็นเงินทุนหมุนเวียนของบริษัทฯ หรือเพื่อวัตถุประสงค์อื่นๆ ตามที่คณะกรรมการบริษัทฯ เห็นสมควร
5 พฤศจิกายน 2558	บริษัทฯ โดยมติคณะกรรมการบริษัทฯ ครั้งที่ 5/2558 อนุมัติจ่ายเงินปันผลระหว่างกาลจากผลการดำเนินงานสำหรับรอบระยะเวลาตั้งแต่วันที่ 1 มกราคม - 30 กันยายน 2558 หุ้นละ 0.44 บาท จำนวน 923,990,000 หุ้น รวมเป็นจำนวนเงิน 406,555,600 บาท และกำหนดจ่ายเงินปันผลระหว่างกาลให้กับผู้ถือหุ้นในวันที่ 4 ธันวาคม 2558 พร้อมทั้งอนุมัติจัดสรรทุนสำรองตามกฎหมายเพิ่มเติมประจำปี 2558 จำนวน 43,550,821.70 บาท ซึ่งได้มีการจัดสรรทุนสำรองตามกฎหมายไว้แล้ว ณ วันที่ 31 ธันวาคม 2557 จำนวน 48,848,178.30 บาท รวมเป็นจำนวน 92,399,000 บาท ซึ่งเท่ากับร้อยละ 10 ของทุนจดทะเบียนของ บริษัทฯ

5 พฤศจิกายน 2558	บริษัทฯ โดยมติคณะกรรมการบริษัท ครั้งที่ 5/2558 อนุมัติกำหนดวัตถุประสงค์ที่แน่ชัดในการออกและเสนอขายหุ้นกู้ของบริษัทฯ ดังนี้ “เพื่อนำเงินที่ได้รับจากการออกและเสนอขายหุ้นกู้ไปปล่อยกู้ให้แก่บริษัทย่อย เพื่อให้บริษัทย่อยนำเงินดังกล่าวไปชำระคืนหนี้เงินกู้ซึ่งตนมีอยู่ในปัจจุบัน (Refinance) เต็มจำนวน และ/หรือ เป็นค่าใช้จ่ายที่เกี่ยวข้องในการออกและเสนอขายหุ้นกู้ของบริษัทฯ”
14 ธันวาคม 2558	จดทะเบียนเลิกบริษัท เอสพีซีจี แคปปิตอล จำกัด (ซึ่งบริษัท เอสพีซีจี จำกัด(มหาชน) ถือหุ้นร้อยละ 100)
16 ธันวาคม 2558	บริษัทฯ ได้ดำเนินการออกและเสนอขายหุ้นกู้ให้แก่สถาบันการเงินและผู้ลงทุนรายใหญ่เป็นที่เรียบร้อยแล้ว จำนวนเงินทั้งสิ้น 12,500 ล้านบาท เพื่อให้บริษัทย่อยนำเงินดังกล่าวไปชำระคืนหนี้เงินกู้กับสถาบันการเงินซึ่งตนมีอยู่ในปัจจุบันทั้ง 7 แห่ง การออกและเสนอขายหุ้นกูดังกล่าวส่งผลให้บริษัทฯ สามารถปลดล็อกเงื่อนไขทางการเงินต่างๆ ที่มีกับสถาบันการเงิน ทั้งในส่วนของเงินฝากธนาคารที่มีข้อจำกัดในการใช้จำนวน 1,170 ล้านบาท และลดภาระค่าใช้จ่ายต่างๆ ที่เกี่ยวข้องกับสัญญาเงินกู้เดิม รวมถึงปลดภาระจำนองที่ดิน และเครื่องจักรทั้งหมดของโครงการโซลาร์ฟาร์มทั้ง 36 โครงการ
22 เมษายน 2559	ตามมติที่ประชุมสามัญผู้ถือหุ้นประจำปี 2559 อนุมัติให้จ่ายเงินปันผลสำหรับผลการดำเนินงานประจำปี 2558 ในอัตราหุ้นละ 0.81 บาท สำหรับงวดตั้งแต่เดือนตุลาคม ถึงเดือนธันวาคม 2558 จำนวน 923,990,000 หุ้น รวมเป็นจำนวนเงิน 748,431,900 บาท และกำหนดจ่ายเงินปันผลให้กับผู้ถือหุ้นในวันที่ 16 พฤษภาคม 2559
5 สิงหาคม 2559	บริษัทฯ โดยมติคณะกรรมการบริษัท ครั้งที่ 3/2559 อนุมัติจ่ายเงินปันผลระหว่างกาลจากผลการดำเนินงานงวดวันที่ 1 มกราคม 2559 - วันที่ 30 มิถุนายน 2559 ในอัตราหุ้นละ 0.40 บาท จำนวน 923,990,000 หุ้น รวมเป็นจำนวนเงิน 369,596,000 บาท และกำหนดจ่ายเงินปันผลระหว่างกาลให้กับผู้ถือหุ้นในวันที่ 2 กันยายน 2559
20 ธันวาคม 2559	บริษัทฯ แจ้งย้ายที่ตั้งสำนักงานใหญ่ของบริษัทฯ ณ เลขที่ 1 อาคารแคปปิตอล เวิร์ค เพลส ชั้น 10 ซอยแจ่มจันทร์ แขวงคลองตันเหนือ เขตวัฒนา กรุงเทพมหานคร 10110 ตั้งแต่วันที่ 19 ธันวาคม 2559 เป็นต้นไป

### 1.2.2 การเปลี่ยนแปลง และพัฒนาการที่สำคัญของบริษัท โซล่า เพาเวอร์ จำกัด

15 มกราคม 2556	ดำเนินการจำหน่ายไฟฟ้าเชิงพาณิชย์ (COD) โครงการโซลาร์ฟาร์มภายใต้การพัฒนาโครงการของบริษัท โซล่า เพาเวอร์ (โคราช 5) และ (โคราช 8) จำกัด โดยเชื่อมโยงสายส่งและจำหน่ายไฟฟ้าให้แก่การไฟฟ้าส่วนภูมิภาค (กฟภ.)
16 มกราคม 2556	ดำเนินการจำหน่ายไฟฟ้าเชิงพาณิชย์ (COD) โครงการโซลาร์ฟาร์มภายใต้การพัฒนาโครงการของบริษัท โซล่า เพาเวอร์ (โคราช 9) จำกัด โดยเชื่อมโยงสายส่งและจำหน่ายไฟฟ้าให้แก่การไฟฟ้าส่วนภูมิภาค (กฟภ.)
17 มกราคม 2556	ดำเนินการจำหน่ายไฟฟ้าเชิงพาณิชย์ (COD) โครงการโซลาร์ฟาร์มภายใต้การพัฒนาโครงการของบริษัท โซล่า เพาเวอร์ (ขอนแก่น 3) และ (ขอนแก่น 4) จำกัด โดยเชื่อมโยงสายส่งและจำหน่ายไฟฟ้าให้แก่การไฟฟ้าส่วนภูมิภาค (กฟภ.)

18 มกราคม 2556	ดำเนินการจำหน่ายไฟฟ้าเชิงพาณิชย์ (COD) โครงการโซลาร์ฟาร์มภายใต้การพัฒนาโครงการของบริษัท โซล่า เพาเวอร์ (ขอนแก่น 5) และ (ขอนแก่น 8) จำกัด โดยเชื่อมโยงสายส่งและจำหน่ายไฟฟ้าให้แก่การไฟฟ้าส่วนภูมิภาค (กฟภ.)
25 มิถุนายน 2556	ดำเนินการจำหน่ายไฟฟ้าเชิงพาณิชย์ (COD) โครงการโซลาร์ฟาร์มภายใต้การพัฒนาของบริษัท เอเจเทคโนโลยี จำกัด (AJ) และบริษัท ทิพยনারาย จำกัด (TP) โดยเชื่อมโยงสายส่งและจำหน่ายไฟฟ้าให้แก่การไฟฟ้าส่วนภูมิภาค (กฟภ.)
26 มิถุนายน 2556	ดำเนินการจำหน่ายไฟฟ้าเชิงพาณิชย์ (COD) โครงการโซลาร์ฟาร์มภายใต้การพัฒนาของบริษัท โซล่า เพาเวอร์ (โคราช 6), (บุรีรัมย์ 1) และ (บุรีรัมย์ 2) จำกัด โดยเชื่อมโยงสายส่งและจำหน่ายไฟฟ้าให้แก่การไฟฟ้าส่วนภูมิภาค (กฟภ.)
29 กรกฎาคม 2556	ดำเนินการจำหน่ายไฟฟ้าเชิงพาณิชย์ (COD) โครงการโซลาร์ฟาร์มภายใต้การพัฒนาของบริษัท โซล่า เพาเวอร์ (ขอนแก่น 2) จำกัด โดยเชื่อมโยงสายส่งและจำหน่ายไฟฟ้าให้แก่การไฟฟ้าส่วนภูมิภาค (กฟภ.)
1 ตุลาคม 2556	ดำเนินการจำหน่ายไฟฟ้าเชิงพาณิชย์ (COD) โครงการโซลาร์ฟาร์มภายใต้การพัฒนาของบริษัท โซล่า เพาเวอร์ (ขอนแก่น 7) จำกัด โดยเชื่อมโยงสายส่งและจำหน่ายไฟฟ้าให้แก่การไฟฟ้าส่วนภูมิภาค (กฟภ.)
18 พฤศจิกายน 2556	บริษัทฯ ได้ซื้อหุ้นของบริษัท โซล่า เพาเวอร์ (โคราช 1) จำกัด จากมูลนิธิพลังงานเพื่อสิ่งแวดล้อม (EforE) จำนวน 2,000,000 หุ้น มูลค่ารวม 21,265,753.42 บาท ทำให้สัดส่วนการถือหุ้นของบริษัทเพิ่มขึ้นเป็นร้อยละ 65 และได้มีการเพิ่มเงินลงทุนในส่วนขยายโครงการที่ 1-9 อีก 13,000,000 บาท
27 กุมภาพันธ์ 2557	ดำเนินการจำหน่ายไฟฟ้าเชิงพาณิชย์ (COD) โครงการโซลาร์ฟาร์มภายใต้การพัฒนาของบริษัท โซล่า เพาเวอร์ (นครพนม 2) จำกัด โดยเชื่อมโยงสายส่งและจำหน่ายไฟฟ้าให้แก่การไฟฟ้าส่วนภูมิภาค (กฟภ.)
28 กุมภาพันธ์ 2557	ดำเนินการจำหน่ายไฟฟ้าเชิงพาณิชย์ (COD) โครงการโซลาร์ฟาร์มภายใต้การพัฒนาของบริษัท โซล่า เพาเวอร์ (หนองคาย 1) จำกัด โดยเชื่อมโยงสายส่งและจำหน่ายไฟฟ้าให้แก่การไฟฟ้าส่วนภูมิภาค (กฟภ.)
6 มีนาคม 2557	ดำเนินการจำหน่ายไฟฟ้าเชิงพาณิชย์ (COD) โครงการโซลาร์ฟาร์มภายใต้การพัฒนาของบริษัท โซล่า เพาเวอร์ (บุรีรัมย์ 3) จำกัด โดยเชื่อมโยงสายส่งและจำหน่ายไฟฟ้าให้แก่การไฟฟ้าส่วนภูมิภาค (กฟภ.)
10 มีนาคม 2557	ดำเนินการจำหน่ายไฟฟ้าเชิงพาณิชย์ (COD) โครงการโซลาร์ฟาร์มภายใต้การพัฒนาของบริษัท โซล่า เพาเวอร์ (นครพนม 3) จำกัด โดยเชื่อมโยงสายส่งและจำหน่ายไฟฟ้าให้แก่การไฟฟ้าส่วนภูมิภาค (กฟภ.)
9 พฤษภาคม 2557	ขายหุ้นและเข้าทำสัญญาระหว่างผู้ถือหุ้นกับบริษัท พีอีเอ เอ็นคอม อินเตอร์เนชั่นแนล จำกัด ในบริษัท โซล่า เพาเวอร์ (เลย 2), (ขอนแก่น 10), (สุรินทร์ 1) และ (สุรินทร์ 2) จำกัด
28 พฤษภาคม 2557	กู้ยืมเงินจากบริษัท เอสพีซีจี จำกัด (มหาชน) ในวงเงินไม่เกิน 3,300,000,000 บาท เพื่อชำระคืนเงินกู้ส่วนทุนของบริษัทฯ (Equity Bridging Loan) ให้แก่สถาบันการเงินเป็นจำนวนเงินประมาณ 2,500,000,000 บาท และจ่ายเงินปันผลระหว่างกาลจากกำไรสะสมสำหรับรอบระยะเวลาบัญชี สิ้นสุดวันที่ 31 มีนาคม 2557 จำนวน 596,172,778.70 บาท

17 ธันวาคม 2557	บริษัทฯ โดยมติคณะกรรมการบริษัท ครั้งที่ 15/2557 อนุมัติการจ่ายเงินปันผลระหว่างกาลจำนวน 300,000,000.00 บาท และอนุมัติซื้อหุ้นคืนจากมูลนิธิพลังงานเพื่อสิ่งแวดล้อม (EforE) ตามสัญญาให้สิทธิการซื้อขายหุ้น (Put and Call Option) ในบริษัท โซล่าเพาเวอร์ (สกลนคร 1) และ (นครพนม 1) จำกัด เป็นจำนวน 2,178,000 หุ้น และ 2,180,000 หุ้น ตามลำดับ มูลค่ารวม 50,148,995 บาท ทำให้สัดส่วนการถือหุ้นของบริษัทฯ เพิ่มขึ้นเป็นร้อยละ 61
16 มิถุนายน 2558	บริษัทฯ โดยมติคณะกรรมการบริษัท ครั้งที่ 3/2558 อนุมัติการจ่ายเงินปันผลระหว่างกาลจากผลการดำเนินงานงวด 1 มกราคม 2558 – 31 มีนาคม 2558 และกำไรสะสมที่ยังไม่ได้จัดสรรของบริษัทฯ หุ้นละ 2 บาท จำนวน 150,000,000 หุ้น รวมเป็นจำนวนเงิน 300,000,000 บาท และกำหนดจ่ายเงินปันผลระหว่างกาลให้กับผู้ถือหุ้นในวันที่ 30 มิถุนายน 2558
16 กันยายน 2558	บริษัทฯ โดยมติคณะกรรมการบริษัท ครั้งที่ 4/2558 อนุมัติการจ่ายเงินปันผลระหว่างกาลจากผลการดำเนินงานงวด 1 เมษายน 2558 – 30 มิถุนายน 2558 และกำไรสะสมที่ยังไม่ได้จัดสรรของบริษัทฯ หุ้นละ 0.80 บาท จำนวน 150,000,000 หุ้น รวมเป็นจำนวนเงิน 120,000,000 บาท และกำหนดจ่ายเงินปันผลระหว่างกาลให้กับผู้ถือหุ้นในวันที่ 30 กันยายน 2558
16 พฤศจิกายน 2558	บริษัทฯ โดยมติคณะกรรมการบริษัท ครั้งที่ 6/2558 อนุมัติการจ่ายเงินปันผลระหว่างกาลจากกำไรสุทธิของบริษัทฯ หุ้นละ 7.30 บาท จำนวน 150,000,000 หุ้น รวมเป็นจำนวนเงิน 1,095,000,000 บาท และกำหนดจ่ายเงินปันผลระหว่างกาลให้กับผู้ถือหุ้นในวันที่ 24 ธันวาคม 2558
18 เมษายน 2559	ตามมติที่ประชุมสามัญผู้ถือหุ้นประจำปี 2559 อนุมัติให้จ่ายเงินปันผลสำหรับผลการดำเนินงานประจำปี 2558 ในอัตราหุ้นละ 1.54 บาท สำหรับงวดตั้งแต่เดือนตุลาคมถึงเดือนธันวาคม 2558 จำนวน 150,000,000 หุ้น รวมเป็นจำนวนเงิน 231,000,000 บาท และกำหนดจ่ายเงินปันผลให้กับผู้ถือหุ้นในวันที่ 19 เมษายน 2559
3 มิถุนายน 2559	บริษัทฯ โดยมติคณะกรรมการบริษัท ครั้งที่ 2/2559 อนุมัติการจ่ายเงินปันผลระหว่างกาลจากผลการดำเนินงานของบริษัทฯ งวดวันที่ 1 มกราคม 2559 - วันที่ 31 พฤษภาคม 2559 หุ้นละ 1.56 บาท จำนวน 150,000,000 หุ้น รวมเป็นจำนวนเงิน 234,000,000 บาท และกำหนดจ่ายเงินปันผลระหว่างกาลให้กับผู้ถือหุ้นในวันที่ 21 มิถุนายน 2559
12 กรกฎาคม 2559	บริษัทฯ โดยมติคณะกรรมการบริษัท ครั้งที่ 3/2559 อนุมัติซื้อหุ้นคืนจากบริษัท อินเตอร์เนชั่นแนล ไฟแนนซ์ คอร์ปอเรชั่น (“IFC”) ตามราคาตลาด (Market Price) เป็นจำนวนเงินรวมทั้งสิ้น 169,675,616 บาท และอนุมัติมอบอำนาจให้นางสาววันดี กุญชรยาคง เป็นผู้มีอำนาจลงนามหรือกระทำการแทนบริษัทฯ พร้อมประทับตราบริษัทฯ ในการลงนามเอกสารทุกฉบับที่เกี่ยวข้องกับการซื้อหุ้นคืนของบริษัทฯ
27 กันยายน 2559	บริษัทฯ โดยมติคณะกรรมการบริษัท ครั้งที่ 4/2559 อนุมัติจ่ายเงินปันผลระหว่างกาลจากผลการดำเนินงานของบริษัทฯ งวดวันที่ 1 มิถุนายน 2559 - วันที่ 31 สิงหาคม 2559 หุ้นละ 1.85 บาท จำนวน 150,000,000 หุ้น รวมเป็นจำนวนเงิน 277,500,000 บาท และกำหนดจ่ายเงินปันผลระหว่างกาลให้กับผู้ถือหุ้นในวันที่ 27 กันยายน 2559

13 ตุลาคม 2559	ที่ประชุมวิสามัญผู้ถือหุ้นครั้งที่ 1/2559 มีมติอนุมัติการแก้ไขเพิ่มเติมวัตถุประสงค์ของ บริษัทฯ และการแก้ไขหนังสือบริคณห์สนธิข้อ 3. เพื่อให้สอดคล้องกับการดำเนินธุรกิจของ บริษัทฯ
20 ธันวาคม 2559	บริษัทฯ โดยมติคณะกรรมการบริษัท ครั้งที่ 6/2559 อนุมัติจ่ายเงินปันผลระหว่างกาลจาก ผลการดำเนินงานของบริษัทฯ งวดวันที่ 1 กันยายน 2559 - วันที่ 30 พฤศจิกายน 2559 หุ้นละ 0.75 บาท จำนวน 150,000,000 หุ้น รวมเป็นจำนวนเงิน 112,500,000 บาท และ กำหนดจ่ายเงินปันผลระหว่างกาลให้กับผู้ถือหุ้นในวันที่ 20 ธันวาคม 2559

### 1.3 โครงสร้างธุรกิจและภาพรวมของการถือหุ้นบริษัทในเครือของเอสพีซีจี

ลำดับ	บริษัทและบริษัทในเครือ	ชื่อย่อ	วันที่จดทะเบียน	ทุนจดทะเบียน	จำนวนหุ้น	มูลค่าที่ตราไว้ต่อหุ้น	ผู้ถือหุ้น	คิดเป็น (%)
1.	บริษัท เอสพีซีจี จำกัด (มหาชน)	SPCG	16 มีนาคม 2548	923,990,000	923,990,000	1 บาท	1. กลุ่มตระกูลกฤษยา 2. Gulf International Investment (Hongkong) Limited 3. Kyocera Corporation 4. Others	49.03 9.09 1.46 40.42
2.	บริษัท โซล่า เพาเวอร์ จำกัด	SPC	20 สิงหาคม 2539	1,500,000,000	150,000,000	10 บาท	บริษัท เอสพีซีจี จำกัด (มหาชน)	100
3.	บริษัท โซล่า เพาเวอร์ เอ็นจิเนียริง จำกัด	SPE	3 สิงหาคม 2554	10,000,000	1,000,000	10 บาท	บริษัท เอสพีซีจี จำกัด (มหาชน)	100
4.	บริษัท โซลาร์ เพาเวอร์ แอสเซ็ท จำกัด	SPA	4 พฤษภาคม 2555	240,000,000	24,000,000	10 บาท	บริษัท เอสพีซีจี จำกัด (มหาชน)	100
5.	บริษัท โซลาร์ เพาเวอร์ รูฟ จำกัด	SPR	1 พฤษภาคม 2556	400,000,000	4,000,000	100 บาท	บริษัท เอสพีซีจี จำกัด (มหาชน)	76
6.	บริษัท สตีล แอนด์ โซลาร์รูฟ จำกัด	SSR	5 กันยายน 2554	57,373,340	5,737,334	10 บาท	บริษัท เอสพีซีจี จำกัด (มหาชน)	100
7.	บริษัท เอ็นเนก (ประเทศไทย) จำกัด	EGT	4 กรกฎาคม 2555	10,000,000	100,000	100 บาท	1. บริษัท เอสพีซีจี จำกัด (มหาชน) 2. บริษัท เอ็นเนก (ประเทศญี่ปุ่น) 3. บริษัท ไทยโอจี เดนกิ จำกัด	30 49 21
8.	บริษัท เอสพีซีจี ลีสซิ่ง จำกัด	SPCG Leasing	27 สิงหาคม 2558	1,000,000	10,000	100 บาท	บริษัท เอสพีซีจี จำกัด (มหาชน)	100
9.	บริษัท โซล่า เพาเวอร์ (โคราช 1) จำกัด	KR1	19 สิงหาคม 2552	320,000,000	32,000,000	10 บาท	1. บริษัท โซล่า เพาเวอร์ จำกัด 2. บริษัท ไทยฟ้า เพาเวอร์ จำกัด	70 30
10.	บริษัท โซล่า เพาเวอร์ (สกลนคร 1) จำกัด	SN1	25 ธันวาคม 2552	217,800,000	21,780,000	10 บาท	1. บริษัท โซล่า เพาเวอร์ จำกัด 2. บริษัท ไทยฟ้า เพาเวอร์ จำกัด	70 30
11.	บริษัท โซล่า เพาเวอร์ (นครพนม 1) จำกัด	NP1	5 มกราคม 2553	218,100,000	21,810,000	10 บาท	1. บริษัท โซล่า เพาเวอร์ จำกัด 2. บริษัท ไทยฟ้า เพาเวอร์ จำกัด	85 15
12.	บริษัท โซล่า เพาเวอร์ (โคราช 2) จำกัด	KR2	25 กุมภาพันธ์ 2553	219,900,000	21,990,000	10 บาท	1. บริษัท โซล่า เพาเวอร์ จำกัด 2. บริษัท ไทยฟ้า เพาเวอร์ จำกัด	55 45
13.	บริษัท โซล่า เพาเวอร์ (เลย 1) จำกัด	LO1	25 ธันวาคม 2552	220,500,000	22,050,000	10 บาท	1. บริษัท โซล่า เพาเวอร์ จำกัด 2. บริษัท ไทยฟ้า เพาเวอร์ จำกัด	56 44
14.	บริษัท โซล่า เพาเวอร์ (ขอนแก่น 1) จำกัด	KK1	29 ธันวาคม 2552	226,500,000	22,650,000	10 บาท	1. บริษัท โซล่า เพาเวอร์ จำกัด 2. บริษัท ไทยฟ้า เพาเวอร์ จำกัด	70 30
15.	บริษัท โซล่า เพาเวอร์ (โคราช 3) จำกัด	KR3	26 มีนาคม 2553	188,750,000	18,875,000	10 บาท	1. บริษัท โซล่า เพาเวอร์ จำกัด 2. บริษัท ผลิตไฟฟ้าราชบุรีโฮลดิ้ง จำกัด (มหาชน)	60 40
16.	บริษัท โซล่า เพาเวอร์ (โคราช 4) จำกัด	KR4	26 มีนาคม 2553	199,250,000	19,925,000	10 บาท	1. บริษัท โซล่า เพาเวอร์ จำกัด 2. บริษัท ผลิตไฟฟ้าราชบุรีโฮลดิ้ง จำกัด (มหาชน)	60 40
17.	บริษัท โซล่า เพาเวอร์ (โคราช 7) จำกัด	KR7	26 มีนาคม 2553	188,750,000	18,875,000	10 บาท	1. บริษัท โซล่า เพาเวอร์ จำกัด 2. บริษัท ผลิตไฟฟ้าราชบุรีโฮลดิ้ง จำกัด (มหาชน)	60 40
18.	บริษัท โซล่า เพาเวอร์ (โคราช 5) จำกัด	KR5	26 มีนาคม 2553	157,500,000	15,750,000	10 บาท	บริษัท โซล่า เพาเวอร์ จำกัด	100
19.	บริษัท โซล่า เพาเวอร์ (โคราช 8) จำกัด	KR8	26 มีนาคม 2553	157,500,000	15,750,000	10 บาท	บริษัท โซล่า เพาเวอร์ จำกัด	100
20.	บริษัท โซล่า เพาเวอร์ (โคราช 9) จำกัด	KR9	26 มีนาคม 2553	160,000,000	16,000,000	10 บาท	บริษัท โซล่า เพาเวอร์ จำกัด	100
21.	บริษัท โซล่า เพาเวอร์ (ขอนแก่น 3) จำกัด	KK3	26 มีนาคม 2553	157,500,000	15,750,000	10 บาท	บริษัท โซล่า เพาเวอร์ จำกัด	100
22.	บริษัท โซล่า เพาเวอร์ (ขอนแก่น 4) จำกัด	KK4	26 มีนาคม 2553	157,500,000	15,750,000	10 บาท	บริษัท โซล่า เพาเวอร์ จำกัด	100
23.	บริษัท โซล่า เพาเวอร์ (ขอนแก่น 5) จำกัด	KK5	26 มีนาคม 2553	157,500,000	15,750,000	10 บาท	บริษัท โซล่า เพาเวอร์ จำกัด	100
24.	บริษัท โซล่า เพาเวอร์ (ขอนแก่น 8) จำกัด	KK8	26 มีนาคม 2553	157,500,000	15,750,000	10 บาท	บริษัท โซล่า เพาเวอร์ จำกัด	100



ลำดับ	บริษัทและบริษัทในเครือ	ชื่อย่อ	วันที่จดทะเบียน	ทุนจดทะเบียน	จำนวนหุ้น	มูลค่าที่ตราไว้ต่อหุ้น	ผู้ถือหุ้น	คิดเป็น (%)
25.	บริษัท โซล่า เพาเวอร์ (โคราช 6) จำกัด	KR6	26 มีนาคม 2553	160,000,000	16,000,000	10 บาท	บริษัท โซล่า เพาเวอร์ จำกัด	100
26.	บริษัท โซล่า เพาเวอร์ (บุรีรัมย์ 1) จำกัด	BR1	29 ธันวาคม 2552	160,000,000	16,000,000	10 บาท	บริษัท โซล่า เพาเวอร์ จำกัด	100
27.	บริษัท โซล่า เพาเวอร์ (บุรีรัมย์ 2) จำกัด	BR2	25 มีนาคม 2553	160,000,000	16,000,000	10 บาท	บริษัท โซล่า เพาเวอร์ จำกัด	100
28.	บริษัท โซล่า เพาเวอร์ (ขอนแก่น 2) จำกัด	KK2	26 มีนาคม 2553	165,000,000	16,500,000	10 บาท	บริษัท โซล่า เพาเวอร์ จำกัด	100
29.	บริษัท โซล่า เพาเวอร์ (ขอนแก่น 7) จำกัด	KK7	26 มีนาคม 2553	162,500,000	16,250,000	10 บาท	บริษัท โซล่า เพาเวอร์ จำกัด	100
30.	บริษัท โซล่า เพาเวอร์ (นครพนม 2) จำกัด	NP2	25 มีนาคม 2553	157,500,000	15,750,000	10 บาท	บริษัท โซล่า เพาเวอร์ จำกัด	100
31.	บริษัท โซล่า เพาเวอร์ (หนองคาย 1) จำกัด	NK1	5 มกราคม 2553	157,500,000	15,750,000	10 บาท	บริษัท โซล่า เพาเวอร์ จำกัด	100
32.	บริษัท โซล่า เพาเวอร์ (บุรีรัมย์ 3) จำกัด	BR3	26 มีนาคม 2553	157,500,000	15,750,000	10 บาท	บริษัท โซล่า เพาเวอร์ จำกัด	100
33.	บริษัท โซล่า เพาเวอร์ (นครพนม 3) จำกัด	NP3	25 มีนาคม 2553	157,500,000	15,750,000	10 บาท	บริษัท โซล่า เพาเวอร์ จำกัด	100
34.	บริษัท โซล่า เพาเวอร์ (อุดรธานี 1) จำกัด	UD1	6 มกราคม 2553	162,500,000	16,250,000	10 บาท	บริษัท โซล่า เพาเวอร์ จำกัด	100
35.	บริษัท โซล่า เพาเวอร์ (เลย 2) จำกัด	LO2	25 มีนาคม 2553	165,000,000	16,500,000	10 บาท	1. บริษัท โซล่า เพาเวอร์ จำกัด 2. บริษัท พีอีเอ เอ็นคอม อินเตอร์เนชั่นแนล จำกัด	75 25
36.	บริษัท โซล่า เพาเวอร์ (สกลนคร 2) จำกัด	SN2	25 มีนาคม 2553	157,500,000	15,750,000	10 บาท	บริษัท โซล่า เพาเวอร์ จำกัด	100
37.	บริษัท โซล่า เพาเวอร์ (สุรินทร์ 3) จำกัด	SR3	25 มีนาคม 2553	157,500,000	15,750,000	10 บาท	บริษัท โซล่า เพาเวอร์ จำกัด	100
38.	บริษัท โซล่า เพาเวอร์ (ขอนแก่น 9) จำกัด	KK9	26 มีนาคม 2553	157,500,000	15,750,000	10 บาท	บริษัท โซล่า เพาเวอร์ จำกัด	100
39.	บริษัท โซล่า เพาเวอร์ (ขอนแก่น 10) จำกัด	KK10	26 มีนาคม 2553	165,000,000	16,500,000	10 บาท	1. บริษัท โซล่า เพาเวอร์ จำกัด 2. บริษัท พีอีเอ เอ็นคอม อินเตอร์เนชั่นแนล จำกัด	75 25
40.	บริษัท โซล่า เพาเวอร์ (ขอนแก่น 6) จำกัด	KK6	26 มีนาคม 2553	157,500,000	15,750,000	10 บาท	บริษัท โซล่า เพาเวอร์ จำกัด	100
41.	บริษัท โซล่า เพาเวอร์ (สุรินทร์ 1) จำกัด	SR1	24 ธันวาคม 2552	165,000,000	16,500,000	10 บาท	1. บริษัท โซล่า เพาเวอร์ จำกัด 2. บริษัท พีอีเอ เอ็นคอม อินเตอร์เนชั่นแนล จำกัด	75 25
42.	บริษัท โซล่า เพาเวอร์ (สุรินทร์ 2) จำกัด	SR2	25 มีนาคม 2553	165,000,000	16,500,000	10 บาท	1. บริษัท โซล่า เพาเวอร์ จำกัด 2. บริษัท พีอีเอ เอ็นคอม อินเตอร์เนชั่นแนล จำกัด	75 25
43.	บริษัท เอเจ เทคโนโลยี จำกัด	AJ	18 กุมภาพันธ์ 2530	75,000,000	750,000	100 บาท	1. บริษัท โซล่า เพาเวอร์ แอสเซ็ท จำกัด 2. ดร. อัจฉร ชุมสาย ณ อยุธยา	75 25
44.	บริษัท ทิพยনারายณ์ จำกัด	TP	18 มีนาคม 2548	80,000,000	800,000	100 บาท	บริษัท โซลาร์ เพาเวอร์ แอสเซ็ท จำกัด	100

## 2. ลักษณะการประกอบธุรกิจ

- **บริษัท เอสพีซีจี จำกัด (มหาชน)**

บริษัท เอสพีซีจี จำกัด (มหาชน) ชื่อย่อ SPCG เป็นบริษัทจดทะเบียนในตลาดหลักทรัพย์แห่งประเทศไทย ภายใต้หมวดธุรกิจพลังงานและสาธารณูปโภค ดำเนินธุรกิจในรูปแบบ Holding Company กล่าวคือ SPCG เป็นผู้ถือหุ้นใหญ่ของบริษัทในเครือรวมจำนวน 44 บริษัท มีทุนจดทะเบียนชำระแล้วทั้งหมดเท่ากับ 923,990,000 บาท

บริษัทในเครือ SPCG ประกอบธุรกิจหลัก แบ่งเป็น ธุรกิจโซลาร์ฟาร์ม (Solar Farm) จำนวน 36 โครงการ มีกำลังการผลิตรวม 260 เมกะวัตต์ ตั้งอยู่บนพื้นที่ 10 จังหวัด ในภาคตะวันออกเฉียงเหนือและภาคกลาง (ลพบุรี) บนเนื้อที่รวมกว่า 5,000 ไร่ ธุรกิจจำหน่ายหลังคาเหล็กพร้อมโครงสร้างครบวงจร ธุรกิจจำหน่ายและรับติดตั้งระบบผลิตไฟฟ้าพลังงานแสงอาทิตย์บนหลังคา และธุรกิจให้สินเชื่อเช่าซื้อแก่บริษัท และโรงงานต่างๆ ในการลงทุนทำระบบผลิตไฟฟ้าพลังงานแสงอาทิตย์บนหลังคา (Solar Roof) และระบบประหยัดพลังงานในรูปแบบต่างๆ

- **บริษัท โซล่า เพาเวอร์ จำกัด**

บริษัท โซล่า เพาเวอร์ จำกัด (SPC) จดทะเบียนจัดตั้งขึ้นเมื่อวันที่ 20 สิงหาคม 2539 มีทุนจดทะเบียน 10,000,000 บาท และต่อมาได้มีการเพิ่มทุนจดทะเบียนเป็น 1,500,000,000 บาท ดำเนินธุรกิจผลิตและจำหน่ายไฟฟ้าจากพลังงานแสงอาทิตย์ หรือที่เรียกว่าโซลาร์ฟาร์ม (Solar Farm) จำนวน 34 โครงการ ธุรกิจบริการรับเหมาก่อสร้างโซลาร์ฟาร์ม แบบครบวงจร (EPC) และธุรกิจบริการด้านการปฏิบัติการ การบำรุงรักษา และการประมวผลโซลาร์ฟาร์ม (OM&M) โดยปัจจุบัน SPC ให้บริการ EPC และ OM&M เฉพาะบริษัทในเครือเท่านั้น

SPC ได้เริ่มดำเนินธุรกิจเมื่อวันที่ 1 มิถุนายน 2551 โดยเข้าทำสัญญาซื้อขายไฟฟ้า (PPAs) กับการไฟฟ้าส่วนภูมิภาค (กฟภ.) จำนวน 34 สัญญา รวมกำลังผลิตไฟฟ้าทั้งสิ้นประมาณ 253 เมกะวัตต์ SPC เป็นผู้ผลิตไฟฟ้าขนาดเล็กมากที่ผลิตไฟฟ้าจากพลังงานแสงอาทิตย์ที่ได้รับส่วนเพิ่มราคาซื้อไฟฟ้า (Adder) ในอัตรา 8 บาทต่อกิโลวัตต์/ชั่วโมง เป็นเวลา 10 ปี นับจากวันเริ่มต้นซื้อขายไฟฟ้าเชิงพาณิชย์ SPC ได้พัฒนาโครงการโซลาร์ฟาร์มแล้วเสร็จทุกโครงการตั้งแต่กลางปี 2557 ที่ผ่านมา

- **บริษัท โซล่า เพาเวอร์ เอ็นจิเนียริง จำกัด**

บริษัท โซล่า เพาเวอร์ เอ็นจิเนียริง จำกัด (SPE) จดทะเบียนจัดตั้งขึ้นเมื่อวันที่ 3 สิงหาคม 2554 มีทุนจดทะเบียน 10,000,000 บาท ประกอบธุรกิจการให้บริการออกแบบทางวิศวกรรม ก่อสร้างโซลาร์ฟาร์มแบบครบวงจร (Engineering Procurement Construction หรือ “EPC”) ทั้งในประเทศและต่างประเทศ ตลอดจนธุรกิจบริหารด้านการปฏิบัติการและการบำรุงรักษาโซลาร์ฟาร์ม (Operation Maintenance and Monitoring หรือ OM&M)

- **บริษัท สตีล แอนด์ โซลาร์ รูฟ จำกัด**

บริษัท สตีล แอนด์ โซลาร์ รูฟ จำกัด (SSR) จดทะเบียนจัดตั้งขึ้นเมื่อวันที่ 5 กันยายน 2554 เพื่อรองรับการโอนธุรกิจเดิมของบริษัท สตีล อินเตอร์เทค จำกัด (มหาชน) ภายหลังจากควบรวมกิจการแล้วเสร็จ มีทุนจดทะเบียน 57,373,340 บาท ประกอบธุรกิจผลิต จำหน่าย และให้บริการติดตั้งหลังคาเหล็กรีดลอน หรือที่เรียกกันทั่วไปว่าหลังคาเมทัลชีท (Metal Sheet Roofing) ภายใต้อุปกรณ์การค้ำ "ROLLFORM" และได้รับการรับรองมาตรฐานผลิตภัณฑ์อุตสาหกรรม "มอก.1128-2535 แผ่นเหล็กมุงหลังคา" ซึ่งทาง SSR ได้วิจัยและพัฒนาผลิตภัณฑ์ให้ง่ายต่อการนำไปใช้งาน ราคาประหยัด สามารถนำไปติดตั้งได้อย่างสะดวกรวดเร็ว ด้วยรูปลอนที่หลากหลายสีสันทันสมัยให้เลือกมากมาย และความหนาที่ระบุได้ตามต้องการ

- **บริษัท เอ็นเนเกท (ประเทศไทย) จำกัด**

บริษัท เอ็นเนเกท (ประเทศไทย) จำกัด (EGT) จดทะเบียนจัดตั้งขึ้นเมื่อวันที่ 4 กรกฎาคม 2555 มีทุนจดทะเบียน 10,000,000 บาท EGT เป็นบริษัทร่วมทุนระหว่างบริษัท เอ็นเนเกท (ประเทศญี่ปุ่น) ซึ่งถือหุ้นร้อยละ 49 บริษัท เอสพีซีจี จำกัด (มหาชน) ซึ่งถือหุ้นร้อยละ 30 และบริษัท ไทยโอจี เด็นกิ จำกัด ซึ่งถือหุ้นร้อยละ 21 ประกอบธุรกิจหลักคือตู้สวิตช์ตัดตอนระบบไฟฟ้าแรงดันสูงขนาด 22 กิโลโวลต์ – 33 กิโลโวลต์ และตู้ควบคุมระบบไฟฟ้าสำหรับผู้ผลิตไฟฟ้าขนาดเล็ก บริษัทฯ สามารถจัดจำหน่ายตู้สวิตช์ตัดตอนระบบไฟฟ้าแรงดันสูงและตู้ควบคุมระบบไฟฟ้า สำหรับการประยุกต์ใช้งานในรูปแบบต่างๆ รวมทั้งการติดตั้งและการบำรุงรักษา สำหรับทั้งโซลาร์ฟาร์มและผู้สนใจรายอื่นๆ

นอกจากนี้ EGT ยังเป็นผู้พัฒนาระบบจัดการพลังงาน (Energy Management System) ระบบการจัดการพลังงานภายในบ้านและอาคารในประเทศไทย ทั้งนี้ ระบบการจัดการพลังงานเป็นเครื่องมือในการประหยัดการใช้พลังงานไฟฟ้าในครัวเรือน สำนักงานและโรงงาน และประหยัดค่าใช้จ่ายในการใช้พลังงาน นอกเหนือจากการตรวจสอบไฟฟ้าจากพลังงานเซลล์แสงอาทิตย์ เพื่อนำไปสู่ประสิทธิภาพของการใช้พลังงาน การอนุรักษ์สิ่งแวดล้อมในประเทศไทยและประเทศอื่นๆ ทั้งในทางตรงและทางอ้อมผ่านทางธุรกิจและผลิตภัณฑ์

- **บริษัท โซลาร์ เพาเวอร์ แอสเซ็ท จำกัด**

บริษัท โซลาร์ เพาเวอร์ แอสเซ็ท จำกัด (SPA) จดทะเบียนจัดตั้งขึ้นเมื่อวันที่ 4 พฤษภาคม 2555 มีทุนจดทะเบียน 112,500,000 บาท ประกอบธุรกิจโดยการถือหุ้น (Holding Company) ในบริษัทย่อยที่ดำเนินธุรกิจโซลาร์ฟาร์ม จำนวน 2 บริษัท ได้แก่ บริษัท เอ เจ เทคโนโลยี จำกัด (AJ) และบริษัท ทิพนารายณ์ จำกัด (TP) ซึ่งทั้ง 2 โครงการมีสัญญาซื้อขายไฟฟ้า (PPAs) กับการไฟฟ้าส่วนภูมิภาค (กฟภ.) จำนวน 3 เมกะวัตต์ ตั้งอยู่ที่จังหวัดลพบุรี SPA ทำการพัฒนาโครงการโซลาร์ฟาร์มทั้ง 2 แห่ง จนแล้วเสร็จและเริ่มจำหน่ายไฟฟ้าเชิงพาณิชย์เมื่อวันที่ 25 มิถุนายน 2556 ที่ผ่านมา และต่อมามีการเพิ่มทุนจดทะเบียนเป็น 240,000,000 บาท เพื่อใช้ในการลงทุนโครงการโรงไฟฟ้าพลังงานแสงอาทิตย์ (Solar Farm) ในต่างประเทศ

- บริษัท โซลาร์ เพาเวอร์ รูฟ จำกัด

บริษัท โซลาร์ เพาเวอร์ รูฟ จำกัด (SPR) จดทะเบียนจัดตั้งขึ้นเมื่อวันที่ 1 พฤษภาคม 2556 มีทุนจดทะเบียน 400,000,000 บาท ซึ่งเป็นผู้ริเริ่มในการดำเนินธุรกิจติดตั้งระบบผลิตไฟฟ้าพลังงานแสงอาทิตย์บนหลังคา (Solar Roof) สำหรับบ้านพักอาศัย สำนักงาน อาคารธุรกิจขนาดเล็ก ธุรกิจขนาดกลาง และธุรกิจขนาดใหญ่ รวมถึงโรงงานอุตสาหกรรมและอื่นๆ แห่งแรกในประเทศไทยและในประชาคมอาเซียน โดยเมื่อวันที่ 18 กันยายน 2557 ที่ผ่านมานี้ SPR ได้แต่งตั้งบริษัท โฮม โปรดักส์ เซ็นเตอร์ จำกัด (มหาชน) หรือ HomePro เป็นตัวแทนจำหน่ายระบบผลิตไฟฟ้าพลังงานแสงอาทิตย์บนหลังคา สำหรับบ้านพักอาศัย (ขนาดกำลังการผลิตไม่เกิน 10 กิโลวัตต์) แบ่งเป็นการติดตั้งเพื่อจำหน่ายไฟฟ้าเข้าสู่ระบบของการไฟฟ้านครหลวง หรือการไฟฟ้าส่วนภูมิภาค และสำหรับการใช้ภายในครัวเรือน

- บริษัท เอสพีซีจี ลีสซิ่ง จำกัด

บริษัท เอสพีซีจี ลีสซิ่ง จำกัด (SPCG Leasing) จดทะเบียนจัดตั้งขึ้นเมื่อวันที่ 27 สิงหาคม 2558 มีทุนจดทะเบียน 1,000,000 บาท ประกอบธุรกิจให้สินเชื่อเช่าซื้อแก่บริษัท และโรงงานต่างๆ ในการลงทุนทำระบบผลิตไฟฟ้าพลังงานแสงอาทิตย์บนหลังคา (Solar Roof) และระบบประหยัดพลังงานในรูปแบบต่างๆ เพื่อประหยัดพลังงานและสนับสนุนการใช้พลังงานทดแทนในประเทศ

## 2.1 ภาพรวมของการประกอบธุรกิจของบริษัท

### โครงสร้างธุรกิจและภาพรวมที่เกี่ยวข้องกับบริษัทในเครือของเอสพีซีจี

รายละเอียดของโซลาร์ฟาร์มทั้ง 36 โครงการของ SPC และ SPA มีดังต่อไปนี้

ลำดับ	ชื่อโซลาร์ฟาร์ม	กำลังการผลิตตามสัญญาซื้อขายไฟฟ้า (เมกะวัตต์)	จังหวัดที่ตั้งโรงไฟฟ้า	ทุนจดทะเบียน	การลงทุนของ SPC และ SPA	สัญญาลงวันที่	COD
1.	บริษัท โซลาร์ เพาเวอร์ (โคราช 1) จำกัด	5.88	นครราชสีมา	320,000,000	85%	15 พ.ค. 2552	21 เม.ย. 2553
2.	บริษัท โซลาร์ เพาเวอร์ (สกลนคร 1) จำกัด	5.88	สกลนคร	217,800,000	70%	19 มิ.ย. 2552	9 ก.พ. 2554
3.	บริษัท โซลาร์ เพาเวอร์ (นครพนม 1) จำกัด	5.88	นครพนม	218,100,000	70%	18 มิ.ย. 2552	22 เม.ย. 2554
4.	บริษัท โซลาร์ เพาเวอร์ (โคราช 2) จำกัด	5.88	นครราชสีมา	219,900,000	56%	27 ก.ค. 2552	13 ก.ย. 2554
5.	บริษัท โซลาร์ เพาเวอร์ (เลย 1) จำกัด	5.88	เลย	220,500,000	56%	29 ก.ค. 2552	15 ก.ย. 2554
6.	บริษัท โซลาร์ เพาเวอร์ (ขอนแก่น 1) จำกัด	5.88	ขอนแก่น	226,500,000	70%	28 ก.ค. 2552	15 ก.พ. 2555
7.	บริษัท โซลาร์ เพาเวอร์ (โคราช 3) จำกัด	5.88	นครราชสีมา	188,750,000	60%	8 ม.ค. 2553	9 มี.ค. 2555
8.	บริษัท โซลาร์ เพาเวอร์ (โคราช 4) จำกัด	5.88	นครราชสีมา	199,250,000	60%	8 ม.ค. 2553	14 พ.ค. 2555
9.	บริษัท โซลาร์ เพาเวอร์ (โคราช 7) จำกัด	5.88	นครราชสีมา	188,750,000	60%	8 ม.ค. 2553	30 พ.ค. 2555
10.	บริษัท โซลาร์ เพาเวอร์ (โคราช 5) จำกัด	5.88	นครราชสีมา	157,500,000	100%	8 ม.ค. 2553	15 ม.ค. 2556
11.	บริษัท โซลาร์ เพาเวอร์ (โคราช 8) จำกัด	5.88	นครราชสีมา	157,500,000	100%	8 ม.ค. 2553	15 ม.ค. 2556
12.	บริษัท โซลาร์ เพาเวอร์ (โคราช 9) จำกัด	5.88	นครราชสีมา	160,000,000	100%	8 ม.ค. 2553	16 ม.ค. 2556
13.	บริษัท โซลาร์ เพาเวอร์ (ขอนแก่น 3) จำกัด	5.88	ขอนแก่น	157,500,000	100%	8 ม.ค. 2553	17 ม.ค. 2556
14.	บริษัท โซลาร์ เพาเวอร์ (ขอนแก่น 4) จำกัด	5.88	ขอนแก่น	157,500,000	100%	8 ม.ค. 2553	17 ม.ค. 2556
15.	บริษัท โซลาร์ เพาเวอร์ (ขอนแก่น 5) จำกัด	5.88	ขอนแก่น	157,500,000	100%	8 ม.ค. 2553	18 ม.ค. 2556
16.	บริษัท โซลาร์ เพาเวอร์ (ขอนแก่น 8) จำกัด	5.88	ขอนแก่น	157,500,000	100%	8 ม.ค. 2553	18 ม.ค. 2556
17.	บริษัท โซลาร์ เพาเวอร์ (โคราช 6) จำกัด	5.88	นครราชสีมา	160,000,000	100%	8 ม.ค. 2553	26 มิ.ย. 2556
18.	บริษัท โซลาร์ เพาเวอร์ (บุรีรัมย์ 1) จำกัด	5.88	บุรีรัมย์	160,000,000	100%	8 ม.ค. 2553	26 มิ.ย. 2556

ลำดับ	ชื่อโซลาร์ฟาร์ม	กำลังการผลิตตามสัญญาซื้อขายไฟฟ้า (เมกะวัตต์)	จังหวัดที่ตั้งโรงไฟฟ้า	ทุนจดทะเบียน	การลงทุนของ SPC และ SPA	สัญญาลงวันที่	COD
19.	บริษัท โซล่า เพาเวอร์ (บุรีรัมย์ 2) จำกัด	5.88	บุรีรัมย์	160,000,000	100%	8 ม.ค. 2553	26 มี.ย. 2556
20.	บริษัท โซล่า เพาเวอร์ (ขอนแก่น 2) จำกัด	5.88	ขอนแก่น	165,000,000	100%	8 ม.ค. 2553	29 ก.ค. 2556
21.	บริษัท โซล่า เพาเวอร์ (ขอนแก่น 7) จำกัด	5.88	ขอนแก่น	162,500,000	100%	8 ม.ค. 2553	1 ต.ค. 2556
22.	บริษัท โซล่า เพาเวอร์ (นครพนม 2) จำกัด	5.88	นครพนม	157,500,000	100%	8 ม.ค. 2553	27 ก.พ. 2557
23.	บริษัท โซล่า เพาเวอร์ (หนองคาย 1) จำกัด	5.88	หนองคาย	157,500,000	100%	8 ม.ค. 2553	28 ก.พ. 2557
24.	บริษัท โซล่า เพาเวอร์ (บุรีรัมย์ 3) จำกัด	5.88	บุรีรัมย์	157,500,000	100%	8 ม.ค. 2553	6 มี.ค. 2557
25.	บริษัท โซล่า เพาเวอร์ (นครพนม 3) จำกัด	5.88	นครพนม	157,500,000	100%	8 ม.ค. 2553	10 มี.ค. 2557
26.	บริษัท โซล่า เพาเวอร์ (อุดรธานี 1) จำกัด	5.88	อุดรธานี	162,500,000	100%	8 ม.ค. 2553	1 เม.ย. 2557
27.	บริษัท โซล่า เพาเวอร์ (เลย 2) จำกัด	5.88	เลย	165,000,000	75%	8 ม.ค. 2553	24 เม.ย. 2557
28.	บริษัท โซล่า เพาเวอร์ (สกลนคร 2) จำกัด	5.88	สกลนคร	157,500,000	100%	8 ม.ค. 2553	25 เม.ย. 2557
29.	บริษัท โซล่า เพาเวอร์ (สุรินทร์ 3) จำกัด	5.88	สุรินทร์	157,500,000	100%	11 มี.ค. 2553	29 เม.ย. 2557
30.	บริษัท โซล่า เพาเวอร์ (ขอนแก่น 9) จำกัด	5.88	ขอนแก่น	157,500,000	100%	11 มี.ค. 2553	20 พ.ค. 2557
31.	บริษัท โซล่า เพาเวอร์ (ขอนแก่น 10) จำกัด	5.88	ขอนแก่น	165,000,000	75%	8 ม.ค. 2553	20 พ.ค. 2557
32.	บริษัท โซล่า เพาเวอร์ (ขอนแก่น 6) จำกัด	5.88	ขอนแก่น	157,500,000	100%	8 ม.ค. 2553	30 พ.ค. 2557
33.	บริษัท โซล่า เพาเวอร์ (สุรินทร์ 1) จำกัด	5.88	สุรินทร์	165,000,000	75%	8 ม.ค. 2553	27 มิ.ย. 2557
34.	บริษัท โซล่า เพาเวอร์ (สุรินทร์ 2) จำกัด	5.88	สุรินทร์	165,000,000	75%	8 ม.ค. 2553	27 มิ.ย. 2557
35.	บริษัท เอจ เทคโนโลยี จำกัด	3.00	ลพบุรี	75,000,000	75%	18 ส.ค. 2554	25 มิ.ย. 2556
36.	บริษัท ทิพนารายณ์ จำกัด	3.00	ลพบุรี	80,000,000	100%	18 ส.ค. 2554	25 มิ.ย. 2556

## 2.2 โครงสร้างรายได้

โครงสร้างรายได้ของบริษัทฯ สามารถแบ่งได้เป็น 3 ประเภท กล่าวคือ

### 2.2.1 รายได้จากธุรกิจโซลาร์ฟาร์ม ซึ่งแบ่งได้เป็น 3 ส่วนคือ

- (1) รายได้จากการจำหน่ายไฟฟ้าพลังงานแสงอาทิตย์จากโซลาร์ฟาร์ม
- (2) รายได้จากธุรกิจบริการรับเหมาก่อสร้างโซลาร์ฟาร์มแบบครบวงจร (EPC)
- (3) รายได้จากธุรกิจบริการด้านการปฏิบัติการ การบำรุงรักษา และการประมวลผลโซลาร์ฟาร์ม (OM&M)

### 2.2.2 รายได้จากธุรกิจหลักและโครงสร้าง ซึ่งแบ่งได้เป็น 2 ส่วนคือ

- (1) รายได้จากการขาย
- (2) รายได้จากการขายพร้อมติดตั้ง

### 2.2.3 รายได้จากธุรกิจการติดตั้งระบบผลิตไฟฟ้าพลังงานแสงอาทิตย์บนหลังคา ซึ่งแบ่งได้เป็น 2 ส่วนคือ

- (1) รายได้จากการขาย
- (2) รายได้จากการขายพร้อมติดตั้ง

โครงสร้างรายได้ของบริษัทฯ สำหรับรอบบัญชีสิ้นสุดวันที่ 31 ธันวาคม 2557, 2558 และ 2559  
สรุปได้ดังต่อไปนี้

โครงสร้างรายได้	งบการเงินเฉพาะกิจการ						งบการเงินรวม					
	รอบปีสิ้นสุดวันที่ 31-ธ.ค.-57		รอบปีสิ้นสุดวันที่ 31-ธ.ค.-58		รอบปีสิ้นสุดวันที่ 31-ธ.ค.-59		รอบปีสิ้นสุดวันที่ 31-ธ.ค.-57		รอบปีสิ้นสุดวันที่ 31-ธ.ค.-58		รอบปีสิ้นสุดวันที่ 31-ธ.ค.-59	
	มูลค่า (ล้านบาท)	ร้อยละ*	มูลค่า (ล้านบาท)	ร้อยละ*	มูลค่า (ล้านบาท)	ร้อยละ*	มูลค่า (ล้านบาท)	ร้อยละ*	มูลค่า (ล้านบาท)	ร้อยละ*	มูลค่า (ล้านบาท)	ร้อยละ*
(1) ธุรกิจโซลาร์ฟาร์ม												
1. รายได้จากกรจำหน่ายไฟฟ้า	-	-	-	-	-	-	3,957.30	89.7	4,529.50	89.6	4,361.50	78.7
2. รายได้จากสัญญาก่อสร้าง	-	-	-	-	-	-	-	-	-	-	-	-
3. รายได้จากการให้บริการ	-	-	-	-	-	-	-	-	-	-	-	-
<b>รวมรายได้ธุรกิจโซลาร์ฟาร์ม</b>	-	-	-	-	-	-	<b>3,957.30</b>	<b>89.7</b>	<b>4,529.50</b>	<b>89.6</b>	<b>4,361.50</b>	<b>78.7</b>
(2) ธุรกิจเหล็ก												
1. รายได้จากการขาย	-	-	-	-	-	-	167.9	3.8	163	3.2	143.1	2.6
2. รายได้จากการขายพร้อมติดตั้ง	-	-	-	-	-	-	106	2.4	93.1	1.8	68.3	1.2
<b>รวมรายได้ธุรกิจเหล็ก</b>	-	-	-	-	-	-	<b>273.9</b>	<b>6.2</b>	<b>256.1</b>	<b>5</b>	<b>211.4</b>	<b>3.8</b>
(3) ธุรกิจการติดตั้งระบบผลิตไฟฟ้า พลังงานแสงอาทิตย์บนหลังคา												
1. รายได้จากการขาย	-	-	-	-	-	-	1.8	0.1	12.8	0.3	12.4	0.2
2. รายได้จากการขายพร้อมติดตั้ง	-	-	-	-	-	-	124.1	2.8	201.6	4	862.8	15.6
<b>รวมรายได้ธุรกิจการติดตั้งระบบ ผลิตไฟฟ้าพลังงานแสงอาทิตย์ บนหลังคา**</b>	-	-	-	-	-	-	<b>125.9</b>	<b>2.9</b>	<b>214.4</b>	<b>4.3</b>	<b>875.2</b>	<b>15.8</b>
(4) รายได้อื่น	1,138.10	100	1,904.10	100	1,636.90	100	53.6	1.2	57.6	1.1	96.2	1.7
<b>รวมรายได้ทั้งหมด</b>	<b>1,138.10</b>	<b>100</b>	<b>1,904.10</b>	<b>100</b>	<b>1,636.90</b>	<b>100</b>	<b>4,410.70</b>	<b>100</b>	<b>5,057.60</b>	<b>100</b>	<b>5,544.30</b>	<b>100</b>

หมายเหตุ: \* ร้อยละของรายได้รวม

## โครงสร้างรายได้ของธุรกิจโซลาร์ฟาร์ม

โครงสร้างรายได้ของบริษัทฯ จากธุรกิจโซลาร์ฟาร์ม ซึ่งบริษัทฯ ดำเนินการผ่าน SPC สำหรับรอบปีบัญชีสิ้นสุดวันที่ 31 ธันวาคม 2557, 2558 และ 2559 สรุปได้ดังต่อไปนี้

โครงสร้างรายได้	รอบปีสิ้นสุดวันที่ 31-ธ.ค.-57		รอบปีสิ้นสุดวันที่ 31-ธ.ค.-58		รอบปีสิ้นสุดวันที่ 31-ธ.ค.-59	
	มูลค่า (ล้านบาท)	ร้อยละ *	มูลค่า (ล้านบาท)	ร้อยละ *	มูลค่า (ล้านบาท)	ร้อยละ *
1. บริษัท โซล่า เพาเวอร์ (โคราช 1) จำกัด	123.7	3.1	132.5	2.9	126.7	2.9
2. บริษัท โซล่า เพาเวอร์ (สกลนคร 1) จำกัด	114.6	2.9	126.3	2.8	120.6	2.8
3. บริษัท โซล่า เพาเวอร์ (นครพนม 1) จำกัด	114.3	2.9	122.9	2.7	119.4	2.7
4. บริษัท โซล่า เพาเวอร์ (โคราช 2) จำกัด	125.1	3.2	132.9	2.9	127.6	2.9
5. บริษัท โซล่า เพาเวอร์ (เลย 1) จำกัด	114.9	2.9	123.3	2.7	117.3	2.7
6. บริษัท โซล่า เพาเวอร์ (ขอนแก่น 1) จำกัด	116.2	2.9	123.9	2.8	121.9	2.8
7. บริษัท โซล่า เพาเวอร์ (โคราช 3) จำกัด	122.5	3.1	131.6	2.9	126.3	2.9
8. บริษัท โซล่า เพาเวอร์ (โคราช 4) จำกัด	119.4	3.0	128.9	2.9	122.6	2.8
9. บริษัท โซล่า เพาเวอร์ (โคราช 7) จำกัด	120.6	3.0	130.8	2.9	125.6	2.9
10. บริษัท โซล่า เพาเวอร์ (โคราช 5) จำกัด	133.8	3.4	133.0	2.9	127.4	2.9
11. บริษัท โซล่า เพาเวอร์ (โคราช 8) จำกัด	133.5	3.4	132.9	2.9	127.6	2.9
12. บริษัท โซล่า เพาเวอร์ (โคราช 9) จำกัด	132.9	3.4	129.9	2.9	124.5	2.9
13. บริษัท โซล่า เพาเวอร์ (ขอนแก่น 3) จำกัด	130.2	3.3	125.9	2.8	123.2	2.8
14. บริษัท โซล่า เพาเวอร์ (ขอนแก่น 4) จำกัด	128.5	3.2	122.3	2.7	119.7	2.7
15. บริษัท โซล่า เพาเวอร์ (ขอนแก่น 5) จำกัด	134.7	3.4	129.5	2.9	126.1	2.9
16. บริษัท โซล่า เพาเวอร์ (ขอนแก่น 8) จำกัด	135.4	3.4	132.6	2.9	128.2	2.9
17. บริษัท โซล่า เพาเวอร์ (โคราช 6) จำกัด	134.4	3.4	132.7	2.9	127.2	2.9
18. บริษัท โซล่า เพาเวอร์ (บุรีรัมย์ 1) จำกัด	135.8	3.4	133.3	2.9	127.4	2.9
19. บริษัท โซล่า เพาเวอร์ (บุรีรัมย์ 2) จำกัด	134.6	3.4	131.3	2.9	126.5	2.9
20. บริษัท โซล่า เพาเวอร์ (ขอนแก่น 2) จำกัด	131.8	3.3	127.9	2.8	125.8	2.9
21. บริษัท โซล่า เพาเวอร์ (ขอนแก่น 7) จำกัด	133.2	3.4	129.3	2.9	125.2	2.9
22. บริษัท โซล่า เพาเวอร์ (นครพนม 2) จำกัด	104.2	2.6	125.1	2.8	119.9	2.7
23. บริษัท โซล่า เพาเวอร์ (หนองคาย 1) จำกัด	105.3	2.7	126.6	2.8	120.3	2.8
24. บริษัท โซล่า เพาเวอร์ (บุรีรัมย์ 3) จำกัด	108.6	2.7	133.6	3.0	129.4	3.0
25. บริษัท โซล่า เพาเวอร์ (นครพนม 3) จำกัด	101.2	2.6	127.8	2.8	122.8	2.8
26. บริษัท โซล่า เพาเวอร์ (อุดรธานี 1) จำกัด	94.9	2.4	128.1	2.8	123.7	2.8
27. บริษัท โซล่า เพาเวอร์ (เลย 2) จำกัด	84.1	2.1	122.2	2.7	118.2	2.7
28. บริษัท โซล่า เพาเวอร์ (สกลนคร 2) จำกัด	88.6	2.2	130.5	2.9	125.5	2.9
29. บริษัท โซล่า เพาเวอร์ (สุรินทร์ 3) จำกัด	92.5	2.3	135.9	3.0	131.0	3.0
30. บริษัท โซล่า เพาเวอร์ (ขอนแก่น 9) จำกัด	78.6	2.0	124.0	2.7	120.3	2.8
31. บริษัท โซล่า เพาเวอร์ (ขอนแก่น 10) จำกัด	77.4	2.0	126.0	2.8	122.2	2.8
32. บริษัท โซล่า เพาเวอร์ (ขอนแก่น 6) จำกัด	76.6	1.9	128.2	2.8	125.7	2.9

งบการเงินรวมของ  
SPCG

โครงสร้างรายได้		รอบปีสิ้นสุดวันที่		รอบปีสิ้นสุดวันที่		รอบปีสิ้นสุดวันที่	
		31-ธ.ค.-57		31-ธ.ค.-58		31-ธ.ค.-59	
		มูลค่า (ล้านบาท)	ร้อยละ *	มูลค่า (ล้านบาท)	ร้อยละ *	มูลค่า (ล้านบาท)	ร้อยละ *
งบการเงินรวมของ SPCG	33. บริษัท โซล่า เพาเวอร์ (สุรินทร์ 1) จำกัด	69.0	1.8	136.8	3.0	128.1	2.9
	34. บริษัท โซล่า เพาเวอร์ (สุรินทร์ 2) จำกัด	67.9	1.7	137.5	3.0	128.9	3.0
	35. บริษัท เอ เจ เทคโนโลยี จำกัด	68.9	1.8	66.4	1.5	63.8	1.5
	36. บริษัท ทิพนารายณ์ จำกัด	69.4	1.8	67.1	1.5	64.9	1.5
	รวมรายได้จากการจำหน่ายไฟฟ้า	3,957.3	100.0	4,529.5	100.0	4,361.5	100.0
งบการเงิน เฉพาะกิจการ**	รายได้จากธุรกิจบริการรับเหมาก่อสร้างโซลาร์ฟาร์ม แบบครบวงจร (“EPC”) ***	-	-	-	-	-	-
	รายได้จากธุรกิจบริการด้านการปฏิบัติ การบำรุงรักษา และการประมวลผลโซลาร์ฟาร์ม (“OM&M”) ***	-	-	-	-	-	-
	รวมรายได้ของธุรกิจโซลาร์ฟาร์ม	3,957.3	100.0	4,529.5	100.0	4,361.5	100.0

หมายเหตุ: \* คิดเป็นร้อยละของรายได้ของธุรกิจโซลาร์ฟาร์ม

## 2.3 การประกอบธุรกิจของแต่ละสายผลิตภัณฑ์

ปัจจุบันบริษัท เอสพีซีจี จำกัด (มหาชน) (SPCG) ดำเนินธุรกิจในรูปแบบ Holding Company โดยได้ลงทุนในธุรกิจหลัก 4 ธุรกิจ คือ

- (1) ธุรกิจผลิตไฟฟ้าจากพลังงานแสงอาทิตย์ ซึ่งสามารถแบ่งได้เป็น 3 ส่วนดังนี้
  - (1.1) ธุรกิจลงทุนและพัฒนาโครงการผลิตไฟฟ้าจากพลังงานแสงอาทิตย์ (Solar Farm)
  - (1.2) ธุรกิจธุรกิจบริการรับเหมาก่อสร้างโซลาร์ฟาร์มแบบครบวงจร (EPC)
  - (1.3) ธุรกิจบริการด้านการปฏิบัติการ การบำรุงรักษา และการประมวลผลโซลาร์ฟาร์ม (OM&M)
- (2) ธุรกิจหลังคาเหล็กและโครงสร้าง
- (3) ธุรกิจจำหน่ายและรับติดตั้งระบบผลิตไฟฟ้าพลังงานแสงอาทิตย์บนหลังคา (Solar Roof)
- (4) ธุรกิจให้สินเชื่อเช่าซื้อแก่บริษัท และโรงงานต่างๆ ในการลงทุนทำระบบผลิตไฟฟ้าพลังงานแสงอาทิตย์บนหลังคา (Solar Roof) และระบบประหยัดพลังงานในรูปแบบต่างๆ เพื่อประหยัดพลังงานและสนับสนุนการใช้พลังงานทดแทนในประเทศ\*

หมายเหตุ: \*เนื่องจากเพิ่งเริ่มจัดตั้งบริษัทฯ และเริ่มดำเนินการในปี 2558 จึงยังไม่มีนัยสำคัญต่อโครงสร้างรายได้ของบริษัทฯ ดังนั้นยังไม่แสดงข้อมูลการประกอบธุรกิจในรายละเอียด



### 2.3.1 ธุรกิจผลิตไฟฟ้าจากพลังงานแสงอาทิตย์

#### 1. ธุรกิจลงทุนและพัฒนาโครงการผลิตไฟฟ้าจากพลังงานแสงอาทิตย์ (Solar Farm)

##### 1.1 ลักษณะผลิตภัณฑ์และการให้บริการ

บริษัทฯ ดำเนินธุรกิจลงทุนและพัฒนาโซลาร์ฟาร์มที่เป็นกิจการโครงสร้างพื้นฐานที่สำคัญของประเทศ โดยดำเนินกิจการผ่านบริษัท โซล่า เพาเวอร์ จำกัด (SPC) และบริษัท โซล่า เพาเวอร์ แอสเซท จำกัด (SPA) ซึ่งเป็นบริษัทในเครือที่บริษัทฯ ถือหุ้นร้อยละ 100 ทั้งนี้ SPC และ SPA ดำเนินกิจการลงทุนและพัฒนาโซลาร์ฟาร์มที่แปลงพลังงานแสงอาทิตย์เป็นพลังงานไฟฟ้าโดยตรง (PHOTOVOLTAICS) โดยได้ดำเนินการจัดตั้งบริษัทในเครือจำนวน 36 บริษัท ในแต่ละบริษัทจะเป็นผู้ผลิตไฟฟ้าเอกชนรายเล็กมาก (Very Small Power Producer: VSPP) มีสัญญาซื้อขายไฟฟ้ากับการไฟฟ้าส่วนภูมิภาค (กฟภ.) และโซลาร์ฟาร์มทั้ง 36 โครงการได้รับการสนับสนุนจากโครงการสนับสนุนพลังงานทดแทนของสำนักงานนโยบายและแผนพลังงาน กระทรวงพลังงาน จึงส่งผลให้ได้รับสิทธิประโยชน์จากส่วนเพิ่มราคาซื้อขายไฟฟ้า (adder) จาก กฟภ. ในอัตรา 8 บาท ต่อ 1 กิโลวัตต์/ชั่วโมง เป็นระยะเวลา 10 ปี นับจากวันเริ่มจำหน่ายไฟฟ้าเชิงพาณิชย์ (COD)

SPC มีรายได้เพิ่มเติมจากการขายคาร์บอนเครดิต (Certified Emission Reduction: CER) เนื่องจากการผลิตไฟฟ้าพลังงานแสงอาทิตย์เป็นการดำเนินงานตามกลไกการพัฒนาที่สะอาด (Clean Development Mechanism: CDM) สามารถพัฒนาโครงการให้ได้รับอนุมัติจาก United Nations Framework Convention on Climate Change (UNFCCC) นำไปหักลบปริมาณการปล่อยก๊าซเรือนกระจกในประเทศอุตสาหกรรมต่างๆ ได้ โดย EDF Trading Limited หรือหน่วยงานของประเทศเหล่านั้นจะเป็นผู้รับซื้อ (<http://www.edftrading.com>)

ปัจจุบันบริษัทฯ มีโครงการโซลาร์ฟาร์มที่ได้ดำเนินการจำหน่ายไฟฟ้าเชิงพาณิชย์แล้วทั้งสิ้น 36 โครงการ กำลังการผลิตติดตั้งรวมทั้งสิ้น 260 เมกะวัตต์



โครงการโซลาร์ฟาร์ม (โคราช 5 และโคราช 8)

ทั้งนี้ โซลาร์ฟาร์มทั้ง 36 โครงการได้รับการส่งเสริมการลงทุนจากคณะกรรมการส่งเสริมการลงทุน (BOI) ภายใต้สิทธิประโยชน์สูงสุด กล่าวคือเป็นโครงการที่เกี่ยวข้องกับการพัฒนาเทคโนโลยี พลังงานสะอาด ส่งเสริมการป้องกันและรักษาสิ่งแวดล้อม บัตรส่งเสริมการลงทุนที่บริษัทเหล่านี้ได้รับจะทำให้บริษัทเหล่านี้มีสิทธิพิเศษต่างๆ ที่สำคัญดังต่อไปนี้

- ได้รับยกเว้นอากรขาเข้าสำหรับเครื่องจักรและอุปกรณ์
- ได้รับการยกเว้นภาษีเงินได้นิติบุคคลสำหรับกำไรสุทธิที่ได้จากการประกอบกิจการ มีกำหนด 8 ปีนับจากวันที่เริ่มมีรายได้จากการประกอบกิจการนั้น
- ได้รับลดหย่อนภาษีเงินได้นิติบุคคลร้อยละ 50 ของอัตราปกติ มีกำหนดเวลา 5 ปี หลังจากครบกำหนด 8 ปีที่ได้รับการยกเว้นภาษีเงินได้นิติบุคคลสำหรับกำไรสุทธิ
- อนุญาตให้หักค่าติดตั้งหรือก่อสร้างสิ่งอำนวยความสะดวกจากกำไรสุทธิร้อยละ 25 ของเงินลงทุนในกิจการที่ได้รับการส่งเสริม โดยสามารถเลือกหักจากกำไรสุทธิของปีใดปีหนึ่งหรือหลายปีก็ได้ภายใน 10 ปีนับแต่วันที่เริ่มมีรายได้จากการลงทุน
- ได้รับยกเว้นไม่ต้องนำเงินปันผลจากกิจการที่ได้รับการส่งเสริมการลงทุนไปรวมคำนวณเพื่อเสียภาษีเงินได้สำหรับระยะเวลาที่ได้รับการยกเว้นภาษีเงินได้นิติบุคคล

## 1.2 การตลาดและการแข่งขัน

### 1.2.1 กลยุทธ์การแข่งขัน

SPCG มีกลยุทธ์การแข่งขันในการประกอบธุรกิจลงทุนและพัฒนาโซลาร์ฟาร์มดังต่อไปนี้

1. เนื่องจากผู้บริหารระดับสูงของ SPCG เป็นผู้ที่มีความเชี่ยวชาญด้านการบริหารการผลิตไฟฟ้าพลังงานแสงอาทิตย์เป็นระยะเวลายาวนานกว่า 30 ปี จึงสามารถที่จะกำหนดรูปแบบการพัฒนาทางธุรกิจอย่างมีประสิทธิภาพ ทั้งในด้านงานวิศวกรรม งานบริหารและควบคุม ประสิทธิภาพการผลิตไฟฟ้าจากพลังงานแสงอาทิตย์ให้ได้ในอัตราสูงสุดตามเป้าหมาย

2. เนื่องจากโครงการโซลาร์ฟาร์มต้องใช้อุปกรณ์หลักที่สำคัญ ได้แก่ แผงเซลล์แสงอาทิตย์ เครื่องแปลงไฟ โดยเฉพาะอย่างยิ่ง SPCG ได้ทำการคัดเลือกแผงเซลล์แสงอาทิตย์ที่มีประสิทธิภาพของบริษัท เคียวเซรา คอร์ปอเรชั่น จำกัด ซึ่งเป็นบริษัทจดทะเบียนอยู่ในตลาดหลักทรัพย์ของประเทศญี่ปุ่น กล่าวคือบริษัท เคียวเซรา คอร์ปอเรชั่น จำกัด ซึ่งประกอบธุรกิจมายาวนานกว่า 55 ปี มีกำลังการผลิต 1 ใน 3 ของประเทศญี่ปุ่น มีสถานะทางการเงินที่มั่นคง มีประสิทธิภาพการผลิตไฟฟ้าจากแผงเซลล์แสงอาทิตย์ เป็นระยะเวลา 25 ปี โดยใน 12 ปีแรกจะต้องมีกำลังการผลิตไฟฟ้าไม่น้อยกว่าร้อยละ 90 และในปีที่ 25 จะต้องมียกกำลังการผลิตไฟฟ้าไม่น้อยกว่าร้อยละ 80 การลงทุนด้านการจัดซื้อในช่วงอายุของโซลาร์ฟาร์ม ถือเป็นหัวใจสำคัญยิ่งที่ผู้บริหารต้องตระหนักถึงความยั่งยืนของผู้ผลิตแผงเซลล์แสงอาทิตย์ เพื่อให้ความมั่นใจในการผลิตไฟฟ้าพลังงานแสงอาทิตย์ และมีบริษัทผู้ผลิตที่มั่นคงยั่งยืนรับผิดชอบในระยะเวลาการรับประกันถึง 25 ปี (<http://www.kyocera.com.sg/>)

อีกส่วนหนึ่งที่เป็นอุปกรณ์หลักที่สำคัญคือเครื่องแปลงไฟ (Inverter) SPCG เลือกใช้เครื่องแปลงไฟที่มีประสิทธิภาพสูงสุดด้านการผลิตไฟฟ้าพลังงานแสงอาทิตย์ของบริษัท SMA ซึ่งเป็นบริษัทจดทะเบียนอยู่ในตลาดหลักทรัพย์ของประเทศเยอรมนี ซึ่งให้การรับประกันสินค้าถึง 20 ปี ดังนั้นจึงทำให้มีความมั่นใจต่ออุปกรณ์หลักที่สำคัญในเรื่องการดูแลรักษา โดยบริษัทผู้ผลิตและจำหน่ายที่มีประสบการณ์กว่า 30 ปี (<http://www.sma.de/en>)

3. SPCG มีผู้เชี่ยวชาญด้านการออกแบบทางวิศวกรรมขั้นสูงของโครงการโซลาร์ฟาร์ม โดยให้ความสำคัญด้านการออกแบบ เพื่อให้เกิดการผลิตไฟฟ้าพลังงานแสงอาทิตย์อย่างมีประสิทธิภาพสูงสุด โดยโครงสร้างทั้งหมดมุ่งเน้นความมั่นคงที่มีอายุกว่า 30 ปี เพื่อให้เกิดความมั่นใจในการลงทุนครั้งแรกเพียงครั้งเดียว อีกทั้งเพื่อลดค่าใช้จ่ายในอนาคตระยะยาว โดยเฉพาะอย่างยิ่งจากประสบการณ์อันเชี่ยวชาญของทีมงาน SPCG การพัฒนาโครงการโซลาร์ฟาร์มทั้ง 36 โครงการ รวมกำลังการผลิต 260 เมกะวัตต์ สามารถแล้วเสร็จภายในระยะเวลาที่กำหนด

4. จากการที่ SPCG เป็นผู้บุกเบิกการผลิตไฟฟ้าจากพลังงานแสงอาทิตย์เชิงพาณิชย์แห่งแรก และพัฒนาธุรกิจผลิตไฟฟ้าพลังงานแสงอาทิตย์บนหลังคา (Solar Roof) ทั้งในรูปแบบบ้านที่อยู่อาศัย โครงการบ้านจัดสรร อาคารพาณิชย์ อาคารสำนักงาน อาคารส่วนราชการ โรงงานอุตสาหกรรม และอาคารขนาดใหญ่ จำนวน 100-300 หลังคา ซึ่งมีแผนขยายโอกาสทางธุรกิจเพื่อเข้าสู่ตลาดลูกค้ารายย่อย เพื่อมุ่งเน้นด้านการประหยัดพลังงาน โดยมีแผนธุรกิจที่จะทำการจำหน่ายและติดตั้ง Solar Roof จำนวนกว่า 3,000 ระบบ ร่วมกับลูกค้าที่สำคัญ

5. SPCG ได้เข้าร่วมทุนกับบริษัท เอ็นเนเกท (ประเทศไทย) จำกัด ซึ่งเป็นผู้พัฒนาระบบบริหารจัดการพลังงานอย่างมีประสิทธิภาพ (Energy Management System) ระบบสายส่งอัจฉริยะ (Smart Grid) และระบบมิเตอร์วัดไฟอัจฉริยะ (Smart Meter) ซึ่ง SPCG และ ENEGATE จะร่วมกันการพัฒนาผลิตภัณฑ์ใหม่เพื่อจำหน่ายทั้งในประเทศไทยและภูมิภาคอาเซียนต่อไป

### 1.2.2 กลุ่มลูกค้าเป้าหมาย

ด้วย SPCG ได้ดำเนินการพัฒนาโครงการโซลาร์ฟาร์มและทำการจัดตั้งบริษัทภายใต้บริษัท ในเครือ 1 โครงการ ต่อ 1 บริษัท แต่ละบริษัทได้เข้าทำสัญญาซื้อขายไฟฟ้ากับการไฟฟ้าส่วนภูมิภาค ซึ่งเป็นหน่วยงาน รัฐวิสาหกิจภายใต้การกำกับดูแลของกระทรวงมหาดไทย ดังนั้นระบบการผลิตและจำหน่ายไฟฟ้าจากพลังงานแสงอาทิตย์ของโซลาร์ฟาร์มทั้ง 36 แห่ง มีการไฟฟ้าส่วนภูมิภาครับซื้อไฟฟ้าทุกหน่วย โดยมีโครงสร้างรายรับแบ่งเป็น 3 ส่วน คือ

1. ส่วนเพิ่มราคารับซื้อ
2. อัตราค่าไฟฐานที่ปรับราคาได้ตามประกาศของการไฟฟ้าส่วนภูมิภาค
3. ค่าไฟฟ้าผันแปร (Ft) ซึ่งมีการปรับราคาทุก 4 เดือน ตามราคาเปลี่ยนแปลงของเชื้อเพลิงนำเข้าและอัตราเงินแลกเปลี่ยนระหว่างประเทศ

### 1.2.3 ช่องทางการจัดจำหน่าย

เนื่องจากธุรกิจลงทุนและพัฒนาโซลาร์ฟาร์มเป็นการจำหน่ายไฟฟ้าให้แก่ กฟภ. ดังนั้นช่องทางในการจัดจำหน่ายของธุรกิจนี้ จึงเป็นการเชื่อมต่อไฟฟ้าจากโครงการโซลาร์ฟาร์มแต่ละโครงการเข้าสู่ระบบของ กฟภ. โดยผ่านมิเตอร์วัดจำนวนหน่วยของไฟฟ้าที่ส่งให้แก่ กฟภ.

### ● การจัดหาที่ดินสำหรับโครงการโซลาร์ฟาร์ม

บริษัทในเครือของ SPC และ SPA ซึ่งดำเนินโครงการโซลาร์ฟาร์มจะถือกรรมสิทธิ์เป็นเจ้าของที่ดินที่ใช้สำหรับก่อสร้างโรงไฟฟ้าทุกแห่ง โดยมีนโยบายการเลือกทำเลที่ตั้งของโครงการโซลาร์ฟาร์มดังนี้

1. ที่ดินติดถนนใหญ่ และใกล้กับจุดเชื่อมต่อระบบไฟฟ้าของ กฟผ. เพื่อประหยัดค่าสายไฟ และลดอัตราการสูญเสียไฟฟ้าจากระยะทางที่ใช้ในการเชื่อมต่อไฟฟ้ากับระบบของ กฟผ.
2. ที่ดินที่อยู่ในที่สูง ไม่มีประวัติน้ำท่วม และมีรูปร่างที่ดินที่เหมาะสมต่อการก่อสร้างโครงการโซลาร์ฟาร์ม
3. ที่ดินมีราคาที่ไม่สูงมากนัก เนื่องจากจะมีผลกระทบต่อระยะเวลาในการคืนทุนของโครงการ

#### 1.2.4 การขออนุญาตก่อสร้างโซลาร์ฟาร์ม

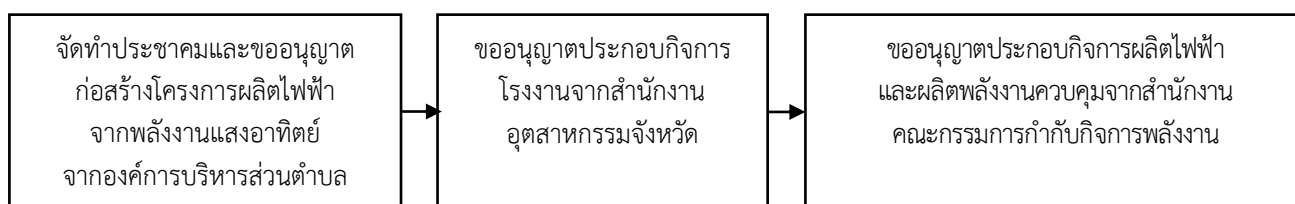

การขออนุญาตก่อสร้างโซลาร์ฟาร์มของ SPC และ SPA แต่ละโครงการ บริษัทในเครืออื่นๆ จะต้องปฏิบัติตามขั้นตอนดังต่อไปนี้

1. จัดทำประชาคมและขออนุญาตก่อสร้างโครงการผลิตไฟฟ้าจากพลังงานแสงอาทิตย์จากองค์การบริหารส่วนตำบลเพื่อขอใบอนุญาตก่อสร้าง (ใบอนุญาต อ1.)
2. นำใบอนุญาต อ1. ไปยื่นขอรับใบอนุญาตประกอบกิจการโรงงานจากสำนักงานอุตสาหกรรมจังหวัด เพื่อขอรับใบอนุญาตประกอบกิจการโรงงาน (ใบอนุญาต รง 3. และใบอนุญาต รง 4.)
3. นำใบอนุญาต รง4. ไปยื่นขออนุญาตประกอบกิจการผลิตไฟฟ้าและผลิตพลังงานควบคุมจากสำนักงานคณะกรรมการกำกับกิจการพลังงาน
4. เมื่อได้รับใบอนุญาตดังกล่าวทั้งหมดแล้ว บริษัทในเครืออื่นๆ จึงจะสามารถเริ่มก่อสร้างโซลาร์ฟาร์มได้

SPC และ SPA ได้มีการควบคุมให้บริษัทในเครือปฏิบัติตามขั้นตอนข้างต้นอย่างถูกต้องและเคร่งครัด โดยในการก่อสร้างโซลาร์ฟาร์มทุกโครงการของบริษัทฯ ได้รับใบอนุญาตจากหน่วยงานต่างๆ ข้างต้นอย่างถูกต้องและครบถ้วน

#### 1.2.5 การจัดหาอุปกรณ์ต่างๆ ในการก่อสร้างโครงการโซลาร์ฟาร์ม

โครงการโซลาร์ฟาร์มของบริษัทในเครือของ SPC และ SPA เป็นการสร้างแบบ Photovoltaics มีการผลิตไฟฟ้าด้วยพลังงานแสงอาทิตย์ที่แปลงพลังงานแสงอาทิตย์เป็นพลังงานไฟฟ้าโดยตรง



### โครงการโซลาร์ฟาร์ม (โคราช 5) แบบ Photovoltaics

ส่วนประกอบหลักของโครงการโซลาร์ฟาร์มชนิดนี้ คือแผงเซลล์แสงอาทิตย์ซึ่งทำหน้าที่แปลงพลังงานแสงอาทิตย์ทั้งรังสีตรงและรังสีกระจายให้เป็นพลังงานไฟฟ้ากระแสตรง เพื่อเชื่อมต่อกับเครื่องแปลงกระแสไฟฟ้า (Inverter) เพื่อแปลงไฟฟ้าจากกระแสตรงเป็นไฟฟ้ากระแสสลับ โดยไฟฟ้ากระแสสลับดังกล่าวสามารถจำหน่ายโดยการเชื่อมต่อกับระบบไฟฟ้าของ กฟภ. การผลิตไฟฟ้าด้วยเทคโนโลยีนี้จึงเป็นเทคโนโลยีที่ไม่สร้างมลพิษต่อสิ่งแวดล้อม ทั้งมลพิษทางอากาศ มลพิษทางเสียง มลพิษทางดิน และมลพิษทางน้ำ

#### ขั้นตอนการผลิตไฟฟ้าและจ่ายกระแสไฟฟ้าเข้าสู่ระบบของ กฟภ. ดังต่อไปนี้

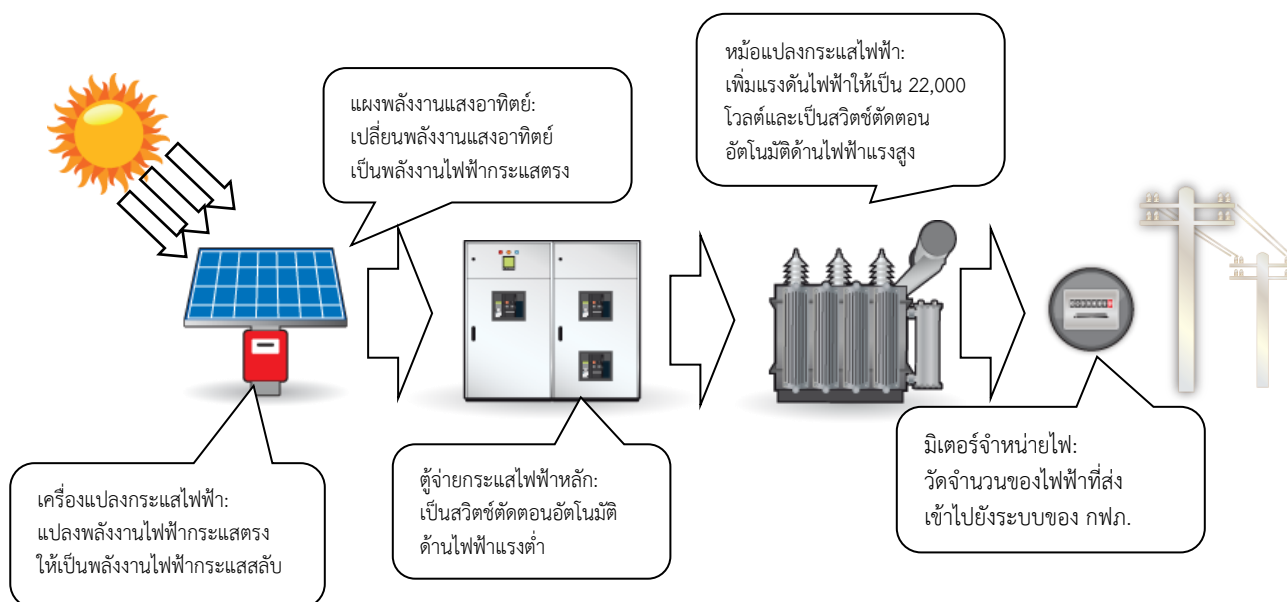

อุปกรณ์หลักที่ใช้ในการผลิตกระแสไฟฟ้าแบบ Photovoltaics คือแผงเซลล์แสงอาทิตย์ และเครื่องแปลงกระแสไฟฟ้า (Inverter) เนื่องจากอุปกรณ์ของโซลาร์ฟาร์มโดยทั่วไปจะมีอายุการใช้งานยาวนานกว่า 30 ปี บริษัทฯ จึงได้คัดเลือกพันธมิตรทางการค้าที่มีคุณภาพ ซึ่งได้แก่ Kyocera ซึ่งเป็นบริษัทชั้นนำระดับโลก ในการผลิตและพัฒนาเทคโนโลยีจากพลังงานแสงอาทิตย์ เป็นผู้ส่งมอบแผงเซลล์แสงอาทิตย์โดยได้เข้าทำสัญญาซื้อขายแผงเซลล์แสงอาทิตย์สำหรับโซลาร์ฟาร์ม โดยมีการรับประกันอายุการใช้งานของแผงเซลล์แสงอาทิตย์ เป็นระยะเวลา 25 ปี

ในส่วนของเครื่องแปลงกระแสไฟฟ้า บริษัทฯ ได้ทำสัญญาซื้อขายระยะยาวกับ SMA ซึ่งเป็นบริษัทผู้ผลิตและจำหน่ายเครื่องแปลงกระแสไฟฟ้า (Inverter) ที่มีคุณภาพและเชื่อถือได้ โดยได้รับการรับประกันเครื่องแปลงกระแสไฟฟ้า (Inverter) เป็นระยะเวลา 5 ปี อย่างไรก็ตาม บริษัทฯ ได้ตกลงซื้อระยะเวลาการประกัน Inverter เพิ่มขึ้นอีก 15 ปี รวมเป็นระยะเวลาการประกัน 20 ปีสำหรับทุกโครงการ

สำหรับวัสดุอุปกรณ์อื่นๆ เช่น หม้อแปลงไฟฟ้า (Transformer) บริษัทฯ ได้ดำเนินการเลือกสรรเป็นอย่างดี โดยในโครงการที่ผ่านมา บริษัทฯ ใช้หม้อแปลงไฟฟ้าของบริษัท เกร็ดรัฐวิศวกรรม จำกัด (มหาชน) ซึ่งเป็นผู้ผลิตและจำหน่ายหม้อแปลงไฟฟ้ามายาวนาน และเป็นผู้ผลิตหม้อแปลงไฟฟ้ารายแรกที่ได้รับรองมาตรฐานผลิตภัณฑ์อุตสาหกรรม (มอก. 384-2524) นอกจากนี้ บริษัทฯ เลือกใช้สายไฟฟ้าคุณภาพดีหลายขนาดเพื่อการใช้งานที่เหมาะสมและสูญเสียปริมาณไฟฟ้าน้อยที่สุด นอกจากหม้อแปลงไฟฟ้าและสายไฟฟ้าแล้ว ในการคัดเลือกอุปกรณ์อื่นๆ ที่ใช้ในโครงการโซลาร์ฟาร์ม บริษัทฯ จะคำนึงถึงประสิทธิภาพในการใช้งานและความสมเหตุสมผลเป็นสำคัญ

### 1.3 ผลกระทบต่อสิ่งแวดล้อม

SPCG ให้ความสำคัญในเรื่องของผลกระทบของการบริหารจัดการและผลกระทบต่อสิ่งแวดล้อม โดยบริหารจัดการให้เป็นไปตามมาตรฐานระบบบริหารงานคุณภาพ ISO 9000 มาตรฐานการจัดการด้านสิ่งแวดล้อม ISO 14000 มาตรฐานระบบการจัดการอาชีวอนามัยและความปลอดภัย ISO 18000 ทุกโครงการ เพื่อกำกับดูแลการบริหารจัดการโครงการโซลาร์ฟาร์มและสิ่งแวดล้อมให้เกิดประสิทธิภาพสูงสุดในช่วงการปฏิบัติงาน

นอกจากนี้ SPCG ยังจัดทำประชาคมเพื่อให้ประชาชนในท้องถิ่นที่มีความเข้าใจถึงการทำงานของโครงการโซลาร์ฟาร์มและเข้าใจถึงการบริหารจัดการสิ่งแวดล้อมและความปลอดภัย การทำงานของระบบการผลิตไฟฟ้าจากพลังงานแสงอาทิตย์ไม่มีผลกระทบต่อสิ่งแวดล้อม ในด้านเสียง ฝุ่น น้ำเสีย และอื่นๆ แต่ในทางกลับกันการผลิตไฟฟ้าจากพลังงานแสงอาทิตย์ ซึ่งเป็นพลังงานสะอาด ไม่มีต้นทุนค่าเชื้อเพลิง ไม่มีเสียงรบกวนขณะทำงาน

นอกจากนี้ บริษัทฯ ยังได้ปฏิบัติตามมาตรฐานเกี่ยวกับการศึกษามาตรการป้องกัน และแก้ไขผลกระทบต่อคุณภาพสิ่งแวดล้อมและความปลอดภัย (Environmental Safety Assessment หรือ ESA) ซึ่งเป็นมาตรฐานหนึ่งที่มีบทบาทในการควบคุมผลกระทบต่อคุณภาพสิ่งแวดล้อมจากการประกอบกิจการ และต้องจัดทำให้เสร็จสิ้นก่อนเริ่มก่อสร้างโครงการโซลาร์ฟาร์มอย่างเคร่งครัด โดยมีการดำเนินการตามมาตรการลดผลกระทบต่อสิ่งแวดล้อม และมาตรการติดตามตรวจสอบคุณภาพสิ่งแวดล้อม พร้อมทั้งรายงานผลการดำเนินการดังกล่าวแก่หน่วยงานที่เกี่ยวข้องอย่างต่อเนื่อง

สำหรับการดำเนินงานด้านมาตรการลดผลกระทบสิ่งแวดล้อมตามที่กำหนดไว้ในรายงาน ESA ได้แก่ ด้านทรัพยากรกายภาพ ทรัพยากรชีวภาพ คุณค่าการใช้ประโยชน์ของมนุษย์และคุณภาพชีวิต โดยปฏิบัติตามเงื่อนไขที่ได้รับตั้งแต่ในช่วงระยะก่อสร้าง จนกระทั่งถึงระยะดำเนินการในปัจจุบัน และยังคงพัฒนาให้มีมาตรการลดผลกระทบต่อสิ่งแวดล้อมที่มีประสิทธิภาพมากยิ่งขึ้น โดยเน้นนโยบายในด้านการป้องกันการเกิดมลพิษ (Pollution Prevention)

นอกจากนี้ กระบวนการผลิตไฟฟ้าจากพลังงานแสงอาทิตย์จะไม่ก่อให้เกิดมลภาวะทั้งเรื่องเสียง ความร้อน และอากาศ ซึ่งจะไม่กระทบต่อสิ่งแวดล้อมโดยรวมทั้งของท้องถิ่นและประเทศ

## 2. ธุรกิจธุรกิจบริการรับเหมาก่อสร้างโซลาร์ฟาร์มแบบครบวงจร (EPC)

ปัจจุบันบริษัทฯ ให้บริการ EPC แก่บริษัทในเครือเท่านั้น และมีแผนที่จะให้บริการ EPC แก่บริษัทภายนอกทั้งในประเทศและต่างประเทศภายใต้บริษัท โซล่า เพาเวอร์ เอ็นจิเนียริง จำกัด (SPE) ต่อไปในอนาคต โดยลักษณะการประกอบธุรกิจ EPC ที่ดำเนินการอยู่ในปัจจุบันมีดังต่อไปนี้

### 2.1 ลักษณะผลิตภัณฑ์และการให้บริการ

ณ ปัจจุบัน บริษัทฯ เป็นผู้ให้บริการรับเหมาก่อสร้างโซลาร์ฟาร์มแบบครบวงจร (Engineering Procurement and Construction หรือ EPC) ผ่าน SPC ซึ่งเป็นบริษัทในเครือของบริษัทฯ โดยให้บริการเป็นที่ปรึกษาด้านวิศวกรรม การออกแบบ การก่อสร้าง และการจัดหา การติดตั้ง และควบคุมระบบผลิตไฟฟ้าจากพลังงานแสงอาทิตย์ให้กับโครงการของบริษัทในเครือของ SPC และ SPA

SPC จะมุ่งเน้นการให้บริการสำหรับโครงการโซลาร์ฟาร์มแบบเชื่อมต่อกับระบบจำหน่าย (Grid Connected System) ในพื้นที่ที่มีระบบจำหน่ายไฟฟ้าเข้าถึง โดยจะให้บริการ EPC แก่บริษัทในเครือของ SPC และ SPA ทั้งหมด ทั้งนี้ SPC มีความมุ่งมั่นที่จะให้บริการอย่างครบวงจร ด้วยคุณภาพที่ดีที่สุดเท่าที่ทำได้ ซึ่งเน้นการบริหารงานอย่างมืออาชีพ โดยทีมงานที่มีประสบการณ์ยาวนานกว่า 30 ปี ในอุตสาหกรรมพลังงานแสงอาทิตย์ โดยมีรายละเอียดดังนี้

#### 2.1.1 บริการด้านวิศวกรรม (Engineering)

งานวิศวกรรมของ SPC ประกอบด้วยการให้บริการออกแบบ บริการช่วยเหลือในการสำรวจพื้นที่โครงการ การคำนวณประเมินผลเพื่อให้ได้ต้นทุนที่คุ้มค่าที่สุด เพื่อให้ได้ประสิทธิผลด้านพลังงาน (Energy Output) สูงสุด โดย SPC จะคัดเลือกอุปกรณ์ต่างๆ ที่มีคุณภาพที่ดีที่สุดเพื่อทำให้มั่นใจได้ว่าโครงการโซลาร์ฟาร์มจะสามารถผลิตไฟฟ้าได้อย่างมีประสิทธิภาพสูงสุด

#### 2.1.2 บริการด้านการจัดหา (Procurement)

SPCG และ SPC จะจัดหาอุปกรณ์และวัสดุต่างๆ ที่จำเป็นในการก่อสร้างโครงการโซลาร์ฟาร์ม โดยจะดำเนินการตรวจสอบนวัตกรรมต่างๆ ในอุตสาหกรรมพลังงานแสงอาทิตย์อย่างต่อเนื่อง เพื่อให้แน่ใจว่าได้เลือกเฉพาะสิ่งที่ดีที่สุดและมีความเชื่อถือได้สำหรับลูกค้า เพื่อประสิทธิภาพสูงสุดสำหรับอุปกรณ์ต่างๆ ของระบบที่ SPC ได้ออกแบบซึ่งจะช่วยรับประกันความสำเร็จของทุกๆ โครงการที่ SPC ให้บริการด้าน EPC ได้

อุปกรณ์หลักที่สำคัญในการก่อสร้างโครงการโซลาร์ฟาร์ม ได้แก่ แผงเซลล์แสงอาทิตย์ (Solar Modules) ซึ่ง SPC ได้เข้าทำข้อตกลงบันทึกความเข้าใจร่วมกัน (MOU) และข้อตกลงการสั่งซื้อแผงเซลล์แสงอาทิตย์ (Supply Agreement) กับ Kyocera เพื่อให้ Kyocera จัดหาแผงเซลล์แสงอาทิตย์ให้แก่โครงการโซลาร์ฟาร์มของบริษัทฯ โดยในสัญญาระบุการรับประกันคุณภาพแผงเซลล์แสงอาทิตย์ว่าภายในระยะเวลา 12 ปี ตั้งแต่ นับจากวันซื้อแผงเซลล์แสงอาทิตย์ ผลการผลิตไฟฟ้าจากแผงเซลล์แสงอาทิตย์นั้นต้องไม่ต่ำกว่าร้อยละ 90 ของประสิทธิภาพในการผลิตไฟฟ้าที่กำหนดไว้เมื่อขายและรับประกันว่าคุณภาพภายใน 25 ปีตั้งแต่ นับจากวันซื้อแผงเซลล์แสงอาทิตย์ ผลการผลิตไฟฟ้าจากแผงเซลล์แสงอาทิตย์นั้นต้องไม่ต่ำกว่าร้อยละ 80 ของประสิทธิภาพในการผลิตไฟฟ้าที่กำหนดไว้ โดยหากประสิทธิภาพในการผลิตไฟฟ้าต่ำกว่าระดับที่รับประกัน Kyocera จะส่งมอบแผงเซลล์แสงอาทิตย์ให้ใหม่ หรือชำระคืนราคาซื้อที่ขายภายใต้เงื่อนไขของ Kyocera

Kyocera เป็นบริษัทชั้นนำระดับโลกด้านการผลิตและพัฒนาเทคโนโลยีจากพลังงานแสงอาทิตย์ ตั้งแต่ปี 2518 ด้วยเทคโนโลยีที่ทันสมัยและทำการวิจัยและพัฒนาในการผลิตแผงเซลล์แสงอาทิตย์ประเภท Multicrystalline Solar Cells ที่มีประสิทธิภาพและมีคุณภาพสูง ซึ่งผลิตภัณฑ์ดังกล่าวของ Kyocera ได้ถูกจำหน่ายไปยังประเทศต่างๆ ทั่วโลก ซึ่งทำให้ Kyocera มีความสามารถในการแข่งขันที่สูงในตลาดการผลิตแผงเซลล์แสงอาทิตย์ ทั้งนี้ กลุ่ม Kyocera เป็นบริษัทข้ามชาติ ซึ่งดำเนินธุรกิจในหลายประเทศทั่วโลกทั้งทวีป อเมริกา ยุโรป เอเชีย แอฟริกา และตะวันออกกลาง เป็นต้น โดยมีสำนักงานใหญ่ตั้งอยู่ที่ประเทศญี่ปุ่นด้วยประสบการณ์ที่ยาวนานกว่า 55 ปี ทำให้ Kyocera มีความมั่นคงทั้งทางการเงินและเทคโนโลยี

อุปกรณ์หลักที่สำคัญในการก่อสร้างโครงการโซลาร์ฟาร์มอีกอย่างคือเครื่องแปลงกระแสไฟฟ้า (Inverter) ซึ่ง SPC ได้ทำสัญญาซื้อขายระยะยาวกับ SMA ซึ่งเป็นบริษัทผู้ผลิตและจำหน่ายเครื่องแปลงกระแสไฟฟ้า (Inverter) ที่มีคุณภาพและเชื่อถือได้ โดย SPC ได้รับการรับประกันเครื่องแปลงกระแสไฟฟ้า (Inverter) เป็นระยะเวลา 5 ปี อย่างไรก็ตาม SPC ได้ตกลงซื้อระยะเวลาการประกัน Inverter เพิ่มขึ้นอีก 15 ปี รวมเป็นระยะเวลาการประกัน 20 ปีสำหรับทุกโครงการแล้ว

### 2.1.3 บริการด้านการก่อสร้าง (Construction)

SPC ได้คัดเลือกและจัดจ้างผู้รับเหมาช่วงที่มีประสบการณ์ และเคยมีผลงานการก่อสร้างที่ประสบความสำเร็จมาก่อน เพื่อดำเนินการก่อสร้างโซลาร์ฟาร์มของ SPC นอกจากนี้ SPC ยังให้บริการถึงหน้างาน (On-site) โดยให้ทีมวิศวกรดูแลควบคุมตลอดการก่อสร้างโครงการโซลาร์ฟาร์มตั้งแต่เริ่มจนเสร็จสมบูรณ์ ทั้งนี้ SPC จะช่วยลูกค้าในการประสานงานกับหน่วยงานต่างๆ ที่เกี่ยวข้อง เพื่อดำเนินการขอใบอนุญาตต่างๆ ที่จำเป็นในการก่อสร้างและดำเนินโครงการโซลาร์ฟาร์มของแต่ละโครงการ เพื่อให้ได้รับการอนุญาตในการดำเนินธุรกิจอย่างถูกต้องตามกฎหมาย



## 2.1.4 โครงสร้างรายได้ของธุรกิจ EPC

รายได้จากธุรกิจ EPC ของ SPC ซึ่งเป็นรายได้ที่ได้รับจากบริษัทในเครือในปี 2557, 2558 และ 2559 มีดังต่อไปนี้

หน่วย: ล้านบาท

รายได้	รอบปีสิ้นสุดวันที่ 31 ธ.ค. 2557	รอบปีสิ้นสุดวันที่ 31 ธ.ค. 2558	รอบปีสิ้นสุดวันที่ 31 ธ.ค. 2559
รายได้ธุรกิจ EPC	319.0	2.7	-

## 2.2 การตลาดและการแข่งขัน

### 2.2.1 กลยุทธ์การแข่งขัน

SPCG มีกลยุทธ์การแข่งขันในการประกอบธุรกิจลงทุนและพัฒนาโซลาร์ฟาร์มดังต่อไปนี้

1. มุ่งเน้นการบริหารโดยผู้มีความรู้ความเข้าใจในอุตสาหกรรมเป็นอย่างดี โดยมีคณะผู้บริหารที่มีความรู้ ความเชี่ยวชาญ และมีประสบการณ์ด้านพลังงานแสงอาทิตย์และวิศวกรรมมากกว่า 30 ปี อีกทั้งยังมีทีมงานที่มีประสบการณ์ในด้านการทำ EPC ให้แก่โครงการโซลาร์ฟาร์ม โดยมีผลงานจากโครงการโซลาร์ฟาร์มของบริษัทในเครือที่ได้ดำเนินการจำหน่ายไฟฟ้าเชิงพาณิชย์ครบทั้งสิ้น 36 โครงการ

2. มุ่งเน้นคุณภาพของอุปกรณ์ที่นำมาใช้ในการสร้างโครงการโซลาร์ฟาร์ม คัดสรรเฉพาะอุปกรณ์ที่มีคุณภาพดี มีประสิทธิภาพในการทำงานสูง และมีความคงทน โดยเฉพาะอุปกรณ์ที่สำคัญของโครงการโซลาร์ฟาร์ม ได้แก่ แผงเซลล์แสงอาทิตย์จาก Kyocera ซึ่งมีประสบการณ์ในการผลิตและจำหน่ายแผงเซลล์แสงอาทิตย์ซึ่งประกอบธุรกิจมายาวนานกว่า 60 ปี และเครื่องแปลงกระแสไฟฟ้าจาก SMA ซึ่งเป็นผู้ผลิตและจำหน่ายเครื่องแปลงกระแสไฟฟ้าจากประเทศเยอรมนีที่มีผลิตภัณฑ์จำหน่ายทั่วโลก และมีส่วนแบ่งการตลาดประมาณร้อยละ 30 ของตลาดเครื่องแปลงกระแสไฟฟ้า

3. มุ่งเน้นประโยชน์ต่อลูกค้า EPC สูงสุด โดยมีขั้นตอนในการจัดซื้อจัดจ้างที่เหมาะสมชัดเจน จึงมั่นใจได้ว่า SPC สามารถให้บริการ EPC อย่างครบถ้วน คุ่มค่า และราคาที่เหมาะสม

### 2.2.2 กลุ่มลูกค้าเป้าหมาย

SPCG และ SPC ให้บริการรับเหมาด้านวิศวกรรม การจัดหา และการก่อสร้างโครงการโซลาร์ฟาร์มแบบครบวงจร (EPC) ทั้งโครงการโซลาร์ฟาร์มของ SPC จำนวน 34 โครงการ และ SPA จำนวน 2 โครงการ รวมถึงโครงการอื่นๆ ที่จะพัฒนาเพิ่มเติมในอนาคต

### 2.2.3 ช่องทางการจัดจำหน่าย

ณ ปัจจุบัน SPC ยังมีช่องทางการจัดจำหน่ายเพียงช่องทางเดียวคือให้บริการแก่บริษัทในเครือของ SPC และ SPA ในการรับเหมาก่อสร้างโครงการโซลาร์ฟาร์มซึ่งเป็นโครงการในกลุ่มบริษัทฯ ให้แล้วเสร็จทั้งสิ้น 36 โครงการ

## 2.3 การจัดหาผลิตภัณฑ์

### 2.3.1 แผงเซลล์แสงอาทิตย์ (Solar Modules)

เทคโนโลยีของแผงเซลล์แสงอาทิตย์ที่ถูกนำมาใช้ในโครงการโซลาร์ฟาร์มระบบ Photovoltaics สามารถแบ่งได้เป็น 2 ประเภทหลักดังต่อไปนี้

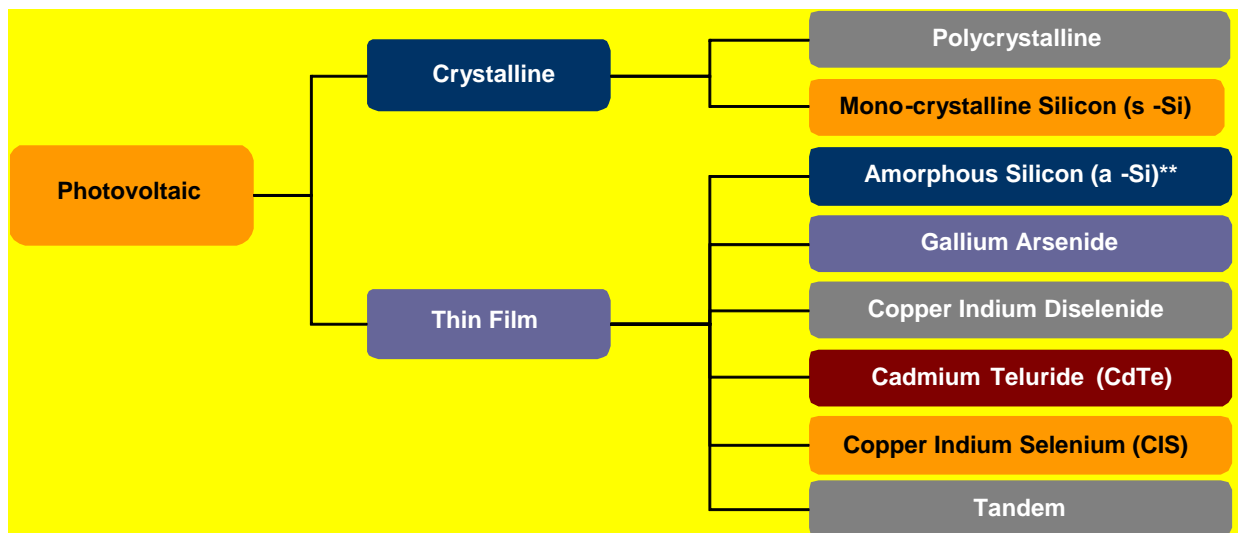

1. Crystalline ซึ่งแบ่งเป็นประเภทย่อยๆ ได้ 2 ประเภท ได้แก่ แผงเซลล์แสงอาทิตย์ที่ทำจากซิลิคอน ชนิดผลึกเดี่ยว หรือที่รู้จักกันในชื่อ Monocrystalline Silicon Solar Cell และชนิดผลึกรวม Polycrystalline Silicon Solar Cell ซึ่งเทคโนโลยีแผงเซลล์แสงอาทิตย์ประเภทดังกล่าว เป็นเทคโนโลยีที่ใช้มาเป็นระยะเวลานานกว่า 40 ปี และเป็นเทคโนโลยีที่ได้รับการยอมรับจากทั่วโลก

2. ฟิล์มบาง (Thin Film) ซึ่งแบ่งเป็นประเภทย่อยๆ ได้ 2 ประเภท ได้แก่ แผงเซลล์แสงอาทิตย์ที่ทำจากซิลิคอน และแผงเซลล์แสงอาทิตย์ที่ทำจากสารกึ่งตัวนำชนิดอื่นๆ เช่น แกลเลียม อาร์เซไนด์ แคดเมียม เทลเลอไรด์ และคอปเปอร์ อินเดียม ไดเซเลไนด์ เป็นต้น ซึ่งเทคโนโลยีแผงเซลล์แสงอาทิตย์ประเภทดังกล่าวจะมีราคาถูกกว่า Crystalline แต่เป็นเทคโนโลยีใหม่ ซึ่งยังไม่สามารถพิสูจน์ถึงประสิทธิภาพของแผงเซลล์แสงอาทิตย์ชนิดนี้ได้ในระยะยาว รวมทั้งอาจต้องใช้เนื้อที่ในการวางแผงมากกว่าเมื่อเทียบกับเทคโนโลยีอื่น และฟิล์มบาง (Thin Film) บางประเภท เช่น แคดเมียม เทลเลอไรด์ ยังมีส่วนประกอบที่มีสารพิษผสมอยู่ด้วย

ดังนั้น SPC จึงเลือกใช้แผงเซลล์แสงอาทิตย์ที่ใช้เทคโนโลยี Polycrystalline เนื่องจากเป็นเทคโนโลยีที่มีการพิสูจน์แล้วว่าประสิทธิภาพมายาวนานกว่า 40 ปี และใช้พื้นที่ในการวางแผงน้อยเมื่อเทียบกับเทคโนโลยีอื่น

เนื่องจากอุปกรณ์ของโครงการโซลาร์ฟาร์มโดยทั่วไปจะมีอายุการใช้งานยาวนานกว่า 30 ปี แผงเซลล์แสงอาทิตย์จึงถือเป็นอุปกรณ์ที่สำคัญอย่างหนึ่งของโครงการโซลาร์ฟาร์ม บริษัทฯ จึงได้คัดเลือกพันธมิตรทางการค้าที่เข้มแข็ง ได้แก่ Kyocera เป็นผู้ผลิตและจำหน่ายแผงเซลล์แสงอาทิตย์เพื่อใช้สำหรับโครงการโซลาร์ฟาร์มของ SPC ทั้ง 34 โครงการและของ SPA อีก 1 โครงการ

## 2.2.2 เครื่องแปลงกระแสไฟฟ้า (Inverter)

นอกจากแผงเซลล์แสงอาทิตย์แล้ว เครื่องแปลงกระแสไฟฟ้า (Inverter) ก็เป็นอุปกรณ์ที่สำคัญสำหรับโครงการโซลาร์ฟาร์มอีกอย่างหนึ่ง โดยเครื่องแปลงกระแสไฟฟ้า สามารถแบ่งได้เป็น 2 ประเภทคือ

1. Central Inverter ซึ่งเป็นเครื่องแปลงกระแสไฟฟ้าขนาดใหญ่ สามารถต่อเข้ากับแผงเซลล์แสงอาทิตย์หลายๆ แผงได้พร้อมกัน จึงใช้เครื่องแปลงกระแสไฟฟ้าประเภทนี้เพียงไม่กี่เครื่องในโครงการโซลาร์ฟาร์ม จึงทำให้ต้นทุนในการก่อสร้างโครงการค่อนข้างต่ำ

2. String Inverter ซึ่งเป็นเครื่องแปลงกระแสไฟฟ้าขนาดเล็ก ต้องติดตั้งไว้กับแผงเซลล์แสงอาทิตย์กลุ่มเล็กๆ เท่านั้น ทำให้ต้องใช้เครื่องแปลงกระแสไฟฟ้าประเภทนี้เป็นจำนวนมากในโครงการโซลาร์ฟาร์ม ส่งผลให้ต้นทุนในการก่อสร้างอาจสูงกว่าการใช้ Central Inverter ในระยะแรกได้

อย่างไรก็ตาม SPC เลือกใช้ String Inverter เนื่องจาก SPC เล็งเห็นว่า หากมีเหตุขัดข้องกับเครื่องแปลงกระแสไฟฟ้าประเภทนี้ จะสามารถซ่อมบำรุงได้เร็วและสูญเสียพลังงานไฟฟ้าที่จะผลิตได้เพียงเล็กน้อย ส่งผลให้ต้นทุนการบำรุงรักษา และความเสี่ยงในการสูญเสียรายได้ต่ำกว่าการใช้ Central Inverter

SPC จึงได้ทำสัญญาซื้อขายเครื่องแปลงกระแสไฟฟ้าสำหรับโครงการโซลาร์ฟาร์มทั้ง 34 โครงการ กับ SMA ซึ่งเป็นผู้ผลิตและจำหน่ายเครื่องแปลงกระแสไฟฟ้าที่มีชื่อเสียง มียอดขายเติบโตสูงตลอด 5 ปีที่ผ่านมา และสามารถคงส่วนแบ่งการตลาดไว้ได้ที่ประมาณร้อยละ 30-40 ในธุรกิจเครื่องแปลงกระแสไฟฟ้ามาตลอดในช่วง 3 ปีที่ผ่านมา โดยมาตรฐานแล้ว SMA ได้รับประกันเครื่องแปลงกระแสไฟฟ้าเป็นเวลา 5 ปี โดยหากเกิดการขัดข้อง ทาง SMA จะดำเนินการแก้ไขหรือเปลี่ยนเครื่องแปลงกระแสไฟฟ้าให้ภายในระยะเวลาที่รับประกัน

## 2.2.3 อุปกรณ์อื่นๆ

สำหรับวัสดุอุปกรณ์อื่นๆ เช่น หม้อแปลงไฟฟ้า (Transformer) SPC ได้ดำเนินการเลือกสรรเป็นอย่างดี โดยในโครงการที่ผ่านมา SPC ได้ใช้หม้อแปลงไฟฟ้าของบริษัท เอกรัฐวิศวกรรม จำกัด (มหาชน) ซึ่งเป็นผู้ผลิตและจำหน่ายหม้อแปลงไฟฟ้ามาเป็นระยะเวลานาน และเป็นผู้ผลิตหม้อแปลงไฟฟ้ารายแรกที่ได้รับรองมาตรฐานผลิตภัณฑ์อุตสาหกรรม (มอก. 384-2524) นอกจากนี้ SPC ได้มีสายไฟฟ้าคุณภาพดีหลายขนาดเพื่อการใช้งานที่เหมาะสมและสูญเสียปริมาณไฟฟ้าน้อยที่สุด นอกจากหม้อแปลงไฟฟ้าและสายไฟฟ้าแล้ว ในการเลือกอุปกรณ์อื่นๆ ที่ใช้ในโครงการโซลาร์ฟาร์ม SPC จะคำนึงถึงประสิทธิภาพในการใช้งานและความเหมาะสมผลเป็นสำคัญ

## 2.2.4 การจัดซื้อจัดจ้าง

เนื่องจาก SPC ต้องมีการจัดซื้อจัดจ้างผู้รับเหมาช่วงอยู่ตลอดเวลา SPC จึงได้มีการวางระบบการจัดซื้อจัดจ้างผู้รับเหมาช่วงเป็นอย่างดี โดยมีขั้นตอนในการจัดซื้อจัดจ้างดังต่อไปนี้

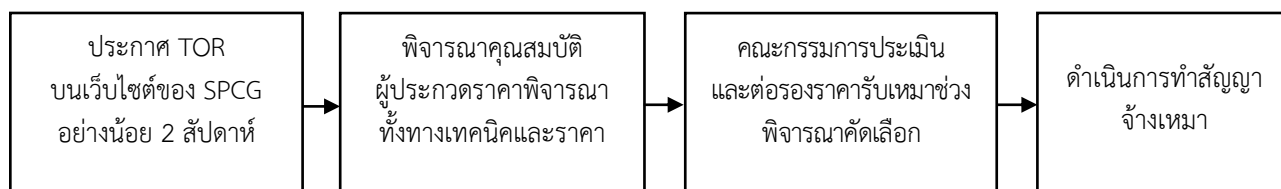

### 3. ธุรกิจบริการด้านการปฏิบัติการ การบำรุงรักษา และการประมวลผลโซลาร์ฟาร์ม (OM&M)

ปัจจุบัน บริษัทฯ ให้บริการ OM&M แก่บริษัทในเครือเท่านั้น และมีแผนที่จะให้บริการ OM&M แก่บริษัทภายนอกในอนาคต โดยลักษณะการประกอบธุรกิจ OM&M มีดังต่อไปนี้

#### 2.1 ลักษณะผลิตภัณฑ์และการให้บริการ

ณ ปัจจุบัน บริษัทฯ ให้บริการด้านการปฏิบัติการ การบำรุงรักษา และการประมวลผลโซลาร์ฟาร์มผ่าน SPC ซึ่งเป็นบริษัทในเครือของบริษัทฯ โดยทีมงานผู้เชี่ยวชาญของ SPC จะเป็นผู้ดูแลการติดตั้งระบบ ซึ่งจะช่วยให้สามารถควบคุมคุณภาพของงานบริการและบำรุงรักษาได้อย่างมีประสิทธิภาพ โดยปัจจุบัน SPC ให้บริการ OM&M แก่โครงการโซลาร์ฟาร์มที่กลุ่มบริษัทฯ เข้าถือหุ้นเอง รายละเอียดธุรกิจบริการด้านการปฏิบัติการ การบำรุงรักษา และการประมวลผลโซลาร์ฟาร์มมีดังต่อไปนี้

##### 2.1.1 บริการด้านปฏิบัติการ (Operation)

SPC ให้จะบริการด้านการดำเนินงานและบริการสนับสนุนโครงการโซลาร์ฟาร์ม โดยให้บริการประสานงานกับ กฟภ. เกี่ยวกับการเชื่อมต่อเข้าสู่ระบบไฟฟ้าในแต่ละวัน ดูแลความเรียบร้อยของโครงการโซลาร์ฟาร์มรายวัน และจัดทำรายงานเพื่อสรุปผลการปฏิบัติการในแต่ละวัน เพื่อให้การดูแลภาพรวมของงานดำเนินงานในแต่ละวันของโครงการโซลาร์ฟาร์มเป็นไปอย่างมีประสิทธิภาพ และเพื่อให้ลูกค้ามั่นใจว่าจะสามารถผลิตไฟฟ้าที่สูงที่สุดตามกำลังการผลิตของแต่ละโครงการ โดยกลุ่มบริษัทฯ จะให้บริการดูแลตรวจสอบตลอด 24 ชั่วโมง ในทุกๆ โครงการที่ให้บริการ

##### 2.1.2 บริการด้านการบำรุงรักษา (Maintenance)

SPC ให้บริการบำรุงรักษาโครงการโซลาร์ฟาร์ม ทั้งที่เป็นการป้องกันความเสียหายที่อาจเกิดกับโครงการโซลาร์ฟาร์ม เช่น การทำความสะอาดแผงเซลล์แสงอาทิตย์ การตัดหญ้า การดูแลรักษาพื้นที่โดยรอบของโครงการโซลาร์ฟาร์ม เป็นต้น และการแก้ไขปัญหาที่เกิดขึ้นในโครงการโซลาร์ฟาร์ม เช่น การซ่อมแซมอุปกรณ์ที่สึกหรอหรือเสียหาย เพื่อให้โครงการโซลาร์ฟาร์มสามารถดำเนินการจำหน่ายไฟฟ้าเชิงพาณิชย์ได้อย่างราบรื่นและสามารถผลิตกระแสไฟฟ้าได้ในปริมาณสูงสุด

##### 2.1.3 บริการประมวลผล (Monitoring)

SPC มีการตรวจสอบดูแลโครงการผ่านระบบ SCADA (Supervisory Control and Data Acquisition) ซึ่งเป็นระบบที่ใช้ในการควบคุมดูแลจากระยะไกล ทำให้ SPC สามารถควบคุมดูแลโครงการโซลาร์ฟาร์ม และรับทราบถึงปัญหาที่เกิดขึ้นกับอุปกรณ์ได้อย่างทันท่วงที ทำให้สามารถแก้ไขปัญหาได้อย่างครบถ้วนและถูกต้องภายในระยะอันสั้น

นอกจากนี้ SPC ยังได้มีการเก็บบันทึกสภาพภูมิอากาศในแต่ละวัน และจัดทำเป็นรายงานรายวันเพื่อรายงานลักษณะสภาพอากาศและปริมาณกระแสไฟฟ้าที่สามารถผลิตได้ในแต่ละวัน

## 2.1.4 โครงสร้างรายได้ของธุรกิจ OM&M

รายได้จากธุรกิจ OM&M ของ SPC ซึ่งเป็นรายได้ที่ได้รับจากบริษัทในเครือในปี 2557, 2558 และ 2559 มีดังต่อไปนี้

หน่วย: ล้านบาท

รายได้	รอบปีบัญชีสิ้นสุด วันที่ 31 ธ.ค. 2557	รอบปีบัญชีสิ้นสุด วันที่ 31 ธ.ค. 2558	รอบปีบัญชีสิ้นสุด วันที่ 31 ธ.ค. 2559
รายได้จากธุรกิจ OM&M	288.7	339.1	351.2

## 2.2 การตลาดและการแข่งขัน

### 2.2.1 กลยุทธ์การแข่งขัน

ณ ปัจจุบัน บริษัทฯ ให้บริการ OM&M แก่บริษัทในเครือเท่านั้น อย่างไรก็ตาม บริษัทฯ มีแผนที่จะให้บริการ OM&M แก่บริษัทภายนอกด้วย โดยมีกลยุทธ์การแข่งขันดังต่อไปนี้

1. SPC เน้นความเป็นผู้นำในด้านการให้บริการ OM&M โดยเป็นผู้ให้บริการ OM&M รายแรกๆ ในอุตสาหกรรม ทำให้มีความรู้ความเข้าใจในอุตสาหกรรมเป็นอย่างดี และสามารถให้บริการได้อย่างมีประสิทธิภาพและตรงความต้องการของลูกค้า

2. SPC เน้นความถูกต้องรวดเร็วของข้อมูล โดยใช้เทคโนโลยีเข้าช่วยในการจัดเก็บข้อมูลและส่งข้อมูลเหล่านั้นตรงถึงมือผู้ดูแลระบบและลูกค้าได้ทุกที่และทุกเวลา

### 2.2.2 กลุ่มลูกค้าเป้าหมาย

เนื่องจากปัจจุบัน SPC เป็นผู้ให้บริการ OM&M แก่โครงการโซลาร์ฟาร์มของ SPC ที่เปิดดำเนินการจำหน่ายไฟฟ้าเชิงพาณิชย์แล้วทั้งหมด รวมถึงโครงการที่จะเปิดดำเนินการในอนาคตอีกด้วย ดังนั้นลูกค้าปัจจุบันจึงเป็นบริษัทในเครือของ SPC เท่านั้น

### 2.2.3 ช่องทางการจัดจำหน่าย

ปัจจุบัน SPC เป็นผู้ให้บริการ OM&M แก่บริษัทในเครือของ SPC ที่เปิดดำเนินการจำหน่ายไฟฟ้าเชิงพาณิชย์แล้วทั้งหมด

## 2.3 การจัดหาผลิตภัณฑ์

### 2.3.1 การจัดหาแรงงาน

เนื่องจากการให้บริการปฏิบัติงานมีการใช้แรงงานไม่สม่ำเสมอ และโซลาร์ฟาร์มที่ SPC ดำเนินการอยู่นั้น มีการกระจายตัวไปตามจังหวัดต่างๆ ดังนั้น SPC จึงไม่จ้างแรงงานประจำเนื่องจากจะทำให้บริษัทฯ มีค่าใช้จ่ายเกินความจำเป็นทั้งในช่วงที่ไม่มีความจำเป็นต้องใช้แรงงาน SPC จึงได้มีการจัดจ้างแรงงานจากในพื้นที่ที่โซลาร์ฟาร์มแต่ละโครงการตั้งอยู่เป็นครั้งคราวตามความจำเป็น

อย่างไรก็ดี SPC มีการจัดจ้างวิศวกรในส่วนของปฏิบัติการให้อยู่ประจำที่โครงการโซลาร์ฟาร์มเพื่อประสานงานกับ กฟผ. ในการดำเนินการตามปกติและดูแลความเรียบร้อยของโครงการ โดยจะมีจำนวนประมาณ 4 คนต่อโครงการโซลาร์ฟาร์ม

### 2.3.2 การจัดหาอุปกรณ์และอะไหล่สำหรับการบำรุงรักษา

ในการบำรุงรักษาโครงการโซลาร์ฟาร์มจะต้องมีการซ่อมแซมหรือเปลี่ยนอุปกรณ์ที่สึกหรอซึ่งไม่สามารถใช้งานได้ โดย SPC จะมีช่างผู้เชี่ยวชาญเข้าไปเปลี่ยนอุปกรณ์ และมีการสำรองอุปกรณ์แบบเดียวกับที่ใช้ในโครงการโซลาร์ฟาร์ม เพื่อให้มั่นใจได้ว่าประสิทธิภาพในการผลิตไฟฟ้าของโครงการโซลาร์ฟาร์มจะไม่เปลี่ยนไปจากเดิมอย่างมีนัยสำคัญ

ทั้งนี้ การให้บริการ OM&M แก่โครงการโซลาร์ฟาร์มของ SPC และ SPA ทั้ง 36 โครงการนั้น SPC จะเป็นผู้รับผิดชอบการสำรองแผงเซลล์แสงอาทิตย์สำหรับเป็นอะไหล่ และให้โครงการเป็นผู้รับผิดชอบการสำรอง Inverter และอุปกรณ์อื่นๆ ไว้เป็นอะไหล่

### 2.3.3 ซอฟต์แวร์สำหรับการควบคุมดูแลโครงการโซลาร์ฟาร์ม

SPC ได้ใช้ Software ระบบ SCADA ซึ่งเป็นระบบตรวจสอบและวิเคราะห์ข้อมูลแบบ real-time ใช้ในการตรวจสอบสถานะ ตลอดจนถึงควบคุมการทำงานของโครงการโซลาร์ฟาร์ม โดยระบบ SCADA เป็นช่องทางในการส่งทั้งภาพและข้อมูลโครงการโซลาร์ฟาร์มทั้ง 36 แห่ง มายังสำนักงานใหญ่ที่กรุงเทพฯ อย่างต่อเนื่อง

## 2.4 สถานะการแข่งขันในอุตสาหกรรมของธุรกิจโครงการโซลาร์ฟาร์ม

### 2.4.1 ผู้มีส่วนเกี่ยวข้องในอุตสาหกรรมธุรกิจโรงไฟฟ้า

อุตสาหกรรมธุรกิจโรงไฟฟ้ารวมถึงการจัดหาไฟฟ้ามีส่วนที่เกี่ยวข้องกับการไฟฟ้าฝ่ายผลิตแห่งประเทศไทย (EGAT หรือ กฟผ.) แบ่งเป็น 3 ส่วนใหญ่ คือ

#### 1. ส่วนการผลิต จะมีการแบ่งประเภทของผู้จัดหาไฟฟ้าเป็นจำนวน 6 กลุ่ม ได้แก่

- 1.1 การไฟฟ้าฝ่ายผลิตแห่งประเทศไทย
- 1.2 ผู้ผลิตไฟฟ้าเอกชนรายใหญ่หรือ Independent Power Producer (IPP)
- 1.3 ผู้ผลิตไฟฟ้าเอกชนรายเล็ก หรือ Small Power Producer (SPP)
- 1.4 ผู้ผลิตไฟฟ้าเอกชนรายเล็กมากหรือ Very Small Power Producer (VSPP)
- 1.5 ผู้ผลิตอื่นๆ ซึ่งรวมถึงการผลิตโดยส่วนราชการบางแห่ง เช่น กรมพัฒนาพลังงานทดแทนและอนุรักษ์พลังงาน
- 1.6 ไฟฟ้านำเข้าจากต่างประเทศ

#### 2. ส่วนการจัดจำหน่าย สามารถแบ่งได้ 3 กลุ่ม ได้แก่

- 2.1 การไฟฟ้าฝ่ายผลิตแห่งประเทศไทย (กฟผ.)
- 2.2 การไฟฟ้านครหลวง (กฟน.) และ การไฟฟ้าส่วนภูมิภาค (กฟภ.)
- 2.3 ผู้ผลิตไฟฟ้ารายเล็ก ประกอบด้วยผู้ผลิตไฟฟ้า VSPP และผู้ผลิตอื่นๆ

### 3. ส่วนผู้บริโภค ประกอบด้วย ผู้ใช้ไฟฟ้าประเภทต่างๆ ภาคธุรกิจ ภาคอุตสาหกรรม เป็นต้น

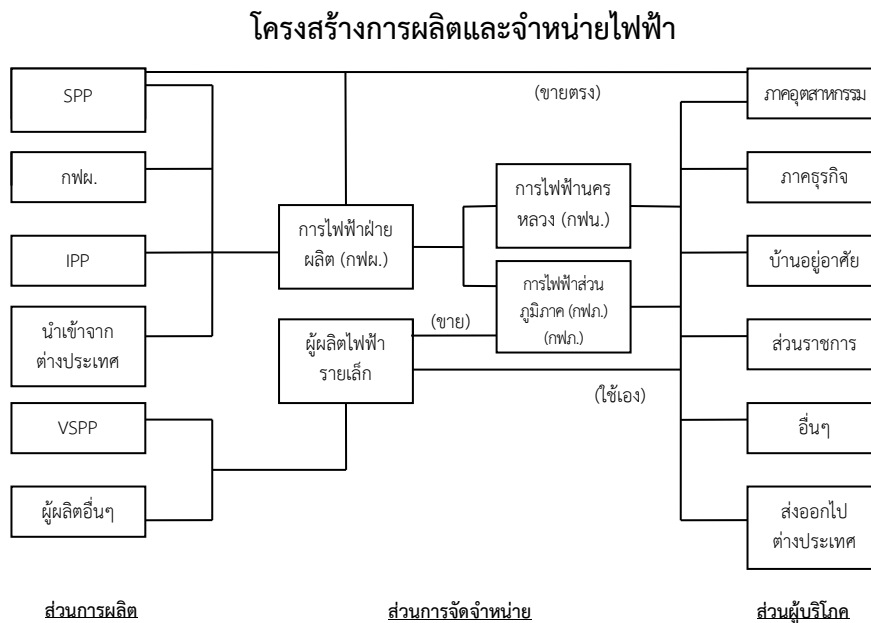

แหล่งที่มา: สำนักนโยบายและแผนพลังงาน กระทรวงพลังงาน <http://www.eppo.go.th>

#### 2.4.2 ความต้องการใช้ไฟฟ้าในประเทศไทย

ประเทศไทยมีการใช้พลังงานไฟฟ้าสูงขึ้นในทุกๆ ปี โดยในเดือนพฤษภาคมปี 2559 มีการใช้พลังงานสูงสุดถึง 9,296.57 เมกะวัตต์ต่อเดือน โดยความต้องการใช้ไฟฟ้าที่เพิ่มสูงขึ้น มีแนวโน้มในลักษณะเดียวกับการเพิ่มขึ้นของผลิตภัณฑ์มวลรวมในประเทศ ทั้งนี้ เนื่องจากความต้องการใช้ไฟฟ้าในประเทศไทยส่วนใหญ่มาจากภาคอุตสาหกรรม

#### ความต้องการใช้พลังงานไฟฟ้า



แหล่งที่มา: การไฟฟ้านครหลวง <http://www.me.a.or.th/profile/122/305>

### 2.4.3 แนวโน้มอุตสาหกรรมผลิตไฟฟ้า และระบบไฟฟ้าในประเทศไทย

จากการเปลี่ยนแปลงของภาวะเศรษฐกิจไทย แผนการลงทุนโครงสร้างพื้นฐาน การขนส่ง และการเข้าสู่ ASEAN ECONOMIC COMMUNITY (AEC) เมื่อวันที่ 31 ธันวาคม 2558 จะส่งผลต่อการใช้ไฟฟ้าของประเทศไทยโดยรวม สำนักนโยบายและแผนพลังงาน กระทรวงพลังงาน จึงได้มีการจัดทำแผนพัฒนากำลังผลิตไฟฟ้าของประเทศไทย พ.ศ. 2558–2579 (PDP 2015) โดยมีวัตถุประสงค์ดังนี้

1. ความมั่นคงของระบบไฟฟ้าของประเทศ เพื่อให้มีความมั่นคงครอบคลุมทั้งระบบผลิตไฟฟ้า ระบบส่งไฟฟ้า และระบบจำหน่ายไฟฟ้ารายพื้นที่
2. ต้นทุนค่าไฟฟ้าอยู่ในระดับที่เหมาะสม สะท้อนต้นทุนที่แท้จริง ประชาชนไม่แบกรับภาระมากเกินไป และไม่เป็นอุปสรรคต่อการพัฒนาประเทศในระยะยาว
3. ผลกระทบด้านสิ่งแวดล้อม ลดปริมาณการปลดปล่อย CO<sub>2</sub> ไม่สูงกว่าแผน PDP 2010 ฉบับปรับปรุงครั้งที่ 3 โดยส่งเสริมการผลิตไฟฟ้าจากพลังงานทดแทน และการประหยัดพลังงาน ช่วยลดโลกร้อน เพื่อให้เกิดการพัฒนาอย่างยั่งยืน

### 2.4.4 การผลิตไฟฟ้าจากพลังงานต่างๆ

พลังงานที่เราใช้อยู่ในปัจจุบัน อาจแบ่งออกได้เป็น 3 ประเภทใหญ่ๆ คือ พลังงานสิ้นเปลือง พลังงานทดแทน และพลังงานหมุนเวียน

1. พลังงานสิ้นเปลือง คือ พลังงานที่ใช้แล้วหมดไป ซึ่งรวมถึงถ่านหิน หินน้ำมัน ทราชน้ำมัน น้ำมันดิบ น้ำมันเชื้อเพลิง และก๊าซธรรมชาติ
2. พลังงานทดแทน คือ พลังงานที่ใช้วัสดุเหลือใช้มาแปรสภาพ เพื่อเป็นเชื้อเพลิงในการผลิตไฟฟ้า และยังต้องมีค่าใช้จ่ายในการบริหารจัดการให้ได้มาซึ่งเชื้อเพลิง เช่น ไบโอดีเซล ไบโอดีแก๊ส เป็นต้น
3. พลังงานหมุนเวียน คือ พลังงานที่ใช้แล้วสามารถหมุนเวียนมาใช้ได้อีก ซึ่งหมายความรวมถึงพลังงานที่ได้จากแสงอาทิตย์ ลม น้ำ และคลื่น การใช้พลังงานหมุนเวียน ไม่มีต้นทุนค่าเชื้อเพลิง โดยเฉพาะประเทศไทยที่ตั้งอยู่ใกล้เส้นศูนย์สูตร ทำให้ได้รับแสงอาทิตย์อย่างต่อเนื่องตลอดทั้งปี

การผลิตไฟฟ้าในปัจจุบัน มีการพึ่งพิงพลังงานสิ้นเปลือง โดยเฉพาะพลังงานจากเชื้อเพลิงประเภทน้ำมันดิบและก๊าซธรรมชาติเป็นจำนวนมาก กอปรกับก๊าซธรรมชาติในอ่าวไทยอาจหมดลงภายใน 5-7 ปี ข้างหน้า และเพื่อเป็นการลดการพึ่งพิงเชื้อเพลิงดังกล่าว ทั้งนี้ ภาครัฐและฝ่ายงานที่เกี่ยวข้องได้ให้ความสำคัญกับการพัฒนาพลังงานหมุนเวียน เนื่องจากเป็นพลังงานที่สะอาดและสามารถนำมาใช้ได้อย่างต่อเนื่อง อีกทั้งวัตถุดิบในการผลิตไฟฟ้ามียุติพันธุ์ต่ำหรือไม่มีเลย ซึ่งสำนักนโยบายและแผนพลังงาน กระทรวงพลังงาน จึงได้มีการจัดทำแผนพลังงานทดแทนและพลังงานทางเลือก (AEDP) โดยมีเป้าหมายดังนี้



## เป้าหมายของแผนพลังงานทดแทนและพลังงานทางเลือก (AEDP)

ประเภท	ชมะ	ชีวมวล	ก๊าซชีวภาพ	พืชพลังงาน	พลังน้ำ	พลังลม	แสงอาทิตย์	รวม
กำลังผลิต ปี 2557	48	2,199	226	-	3,016	220	1,570	7,279
กำลังผลิต ปี 2579	501	5,570	600	680	3,282	3,002	6,000	19,635

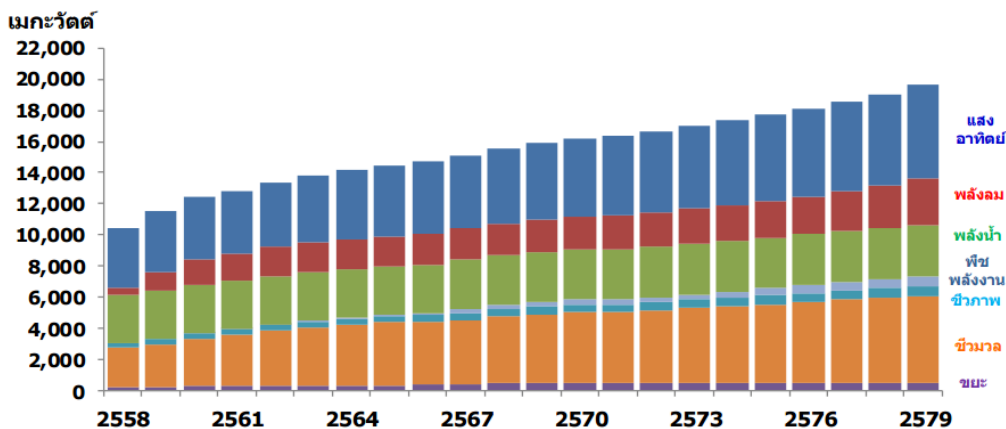

แหล่งที่มา: สำนักนโยบายและแผนพลังงาน กระทรวงพลังงาน <http://www.eppo.go.th>

### 3.4.5 การผลิตไฟฟ้าจากพลังงานหมุนเวียนในระบบ

เพื่อเป็นการสนับสนุนการพัฒนาการผลิตไฟฟ้าจากพลังงานหมุนเวียน รัฐบาลจึงได้ออกนโยบายและมาตรการส่งเสริมการพัฒนาการผลิตไฟฟ้าจากพลังงานหมุนเวียน โดยได้ให้ส่วนเพิ่มราคาซื้อขายไฟฟ้า (Adder) ในช่วงปี 2551-2553 สำหรับไฟฟ้าที่ผลิตจากพลังงานหมุนเวียน เพื่อส่งเสริมให้ภาคเอกชนเข้ามาพัฒนาระบบการผลิตไฟฟ้าจากพลังงานหมุนเวียนมากขึ้น โดย Adder อาจมากขึ้นแตกต่างกันไปตามประเภทของแหล่งพลังงาน ต่อมาเมื่อช่วงปี 2556-2558 ได้มีการกำหนดการรับซื้อไฟฟ้าจากพลังงานแสงอาทิตย์ในรูปแบบ Feed-in Tariff (FIT) และกำหนดเวลารับซื้อ 25 ปี โดยมีการกำหนดอัตราแตกต่างกันขึ้นอยู่กับเวลาที่ประกาศ

### 3.4.6 การผลิตไฟฟ้าจากพลังงานแสงอาทิตย์และเทคโนโลยีที่ใช้ในปัจจุบัน

การผลิตไฟฟ้าจากพลังงานแสงอาทิตย์ได้รับความสนใจอย่างมากในประเทศไทยในช่วง 5 ปีที่ผ่านมา ด้วยแรงผลักดันจากนโยบายภาครัฐในการสร้างความมั่นคงด้านพลังงานที่มุ่งเน้นการลดการพึ่งพิงเชื้อเพลิงฟอสซิลและการให้การสนับสนุนการผลิตไฟฟ้าจากพลังงานหมุนเวียนมากขึ้น ซึ่งในปัจจุบันได้มีภาคเอกชนที่สนองตอบต่อนโยบายและเข้ามามีส่วนร่วมในการผลิตไฟฟ้าจากพลังงานหมุนเวียน โดยเฉพาะอย่างยิ่งพลังงานแสงอาทิตย์มากขึ้น

### 3.4.7 เทคโนโลยีการผลิตไฟฟ้าจากพลังงานแสงอาทิตย์ในปัจจุบัน สามารถจำแนกได้

#### เป็น 2 ประเภท คือ

1. การผลิตไฟฟ้าด้วยแผงเซลล์แสงอาทิตย์ (Photovoltaic) ซึ่งผลิตจากสารกึ่งตัวนำที่ใช้เป็นอุปกรณ์หลักสำหรับเปลี่ยนพลังงานแสงอาทิตย์ให้เป็นพลังงานไฟฟ้า การผลิตไฟฟ้าวิธีนี้สามารถทำได้ 2 ระบบ คือระบบ Stand-alone คือจะมีการเก็บไฟฟ้ากระแสตรงที่ผลิตได้จากแสงอาทิตย์ในเวลากลางวัน เพื่อไปใช้ในเวลากลางคืนด้วยการนำไปเพิ่มประจุของชุดแบตเตอรี่ หลังจากนั้นจึงจะนำไฟฟ้าไปใช้งานตามต้องการโดยจะใช้เป็นกระแสตรง (DC) หรืออาจจะแปลงให้เป็นไฟฟ้ากระแสสลับ (AC) ก็ได้และระบบที่สองคือระบบ Utility Grid โดยจะนำไฟฟ้ากระแสตรงที่ผลิตได้จากแผงเซลล์แสงอาทิตย์มาแปลงให้เป็นกระแสสลับและจำหน่ายเข้าสู่ระบบส่งไฟฟ้าของการไฟฟ้าพื้นที่ โดยจะไม่มีกรเก็บไฟฟ้าในแบตเตอรี่แต่อย่างใด

2. การผลิตไฟฟ้าด้วยระบบรวมแสงอาทิตย์ (Solar Thermal) ซึ่งมีแนวคิดหลักในการรวมแสงไว้ที่ตัวถูกรับแสงโดยใช้กระจกสะท้อนแสงและส่งไปยังตัวรับแสง ซึ่งจะทำให้เกิดการเปลี่ยนแปลงเป็นพลังงานความร้อนและถ่ายเทความร้อนต่อให้กับของเหลวเพื่อให้เกิดเป็นไอน้ำไปขับเคลื่อนกังหันไอน้ำเพื่อผลิตไฟฟ้า โดยเทคโนโลยีดังกล่าวสามารถแบ่งเป็น 3 ระบบ คือ ระบบ Parabolic Troughs ระบบ Central Receivers และระบบ Parabolic Dishes

กลุ่มลูกค้าและแหล่งรายได้หลักของธุรกิจคือการไฟฟ้าทั้งสามฝ่าย ซึ่งก็คือการไฟฟ้าฝ่ายผลิตแห่งประเทศไทย (กฟผ.) การไฟฟ้านครหลวง (กฟน.) และการไฟฟ้าส่วนภูมิภาค (กฟภ.) โดยรายได้ที่ผู้ประกอบการธุรกิจหรือผู้ขายได้รับจะเป็นไปตามระเบียบการรับซื้อ ซึ่งกำหนดโดยกฟผ. ในกรณีที่ผู้ขายไฟฟ้ามีปริมาณการจำหน่ายไฟฟ้าไม่เกิน 90 เมกะวัตต์ จะได้รับอัตราค่าไฟฟ้าสำหรับผู้ผลิตไฟฟ้าย่อยเล็ก (SPP, Non-Firm) และในกรณีที่ผู้ขายไฟฟ้ามีปริมาณการจำหน่ายไฟฟ้าไม่เกิน 10 เมกะวัตต์ ก็จะได้รับอัตราค่าไฟฟ้าสำหรับผู้ผลิตไฟฟ้าขนาดเล็กมาก (VSPP) ซึ่งโดยเฉลี่ยแล้วผู้ขายไฟฟ้าทั้ง 2 ประเภท จะได้รับอัตราค่าไฟฟ้าเป็น 2 ส่วน โดยส่วนแรกจะเป็นอัตราค่าพลังงานไฟฟ้าซึ่งจะอยู่ที่ประมาณ 5 บาทต่อหน่วย ซึ่งจะมีวิธีคำนวณที่แตกต่างไปตามประเภทของผู้ขายไฟฟ้า และส่วนที่สองจะเป็นส่วนเพิ่มราคาซื้อไฟฟ้า (Adder) ซึ่งเป็นอัตราที่เท่ากันสำหรับผู้ผลิตไฟฟ้าทั้งสองประเภท โดยผู้ประกอบการที่ดำเนินธุรกิจอยู่แล้ว หรืออยู่ระหว่างการลงทุนก่อสร้างโรงไฟฟ้าอยู่ในปัจจุบัน ส่วนใหญ่ได้รับ Adder ในอัตรา 6.5-8.0 บาทต่อหน่วยเป็นเวลา 10 ปี ซึ่ง SPCG ได้รับ Adder ในอัตรา 8 บาท ต่อหน่วยทั้ง 36 โครงการ ทั้งนี้ ผู้ขายไฟฟ้าจะต้องทำเรื่องเสนอและได้รับการตอบรับการขายไฟฟ้าจากการไฟฟ้าที่เกี่ยวข้องก่อนจึงจะสามารถทำการขายไฟฟ้าได้

จำนวนผู้แข่งขันในปัจจุบันมีจำนวนน้อย เนื่องจากผู้ประกอบการที่จะเข้ามาลงทุนในตลาดได้ ต้องมีคุณสมบัติตามที่หน่วยงานการไฟฟ้าและกระทรวงพลังงานได้กำหนดไว้ และจะต้องมีการพิจารณาข้อมูลในเชิงเทคนิคเพื่ออนุมัติการเข้าทำสัญญากับหน่วยงานการไฟฟ้าที่เกี่ยวข้อง ประกอบกับการดำเนินธุรกิจดังกล่าวต้องใช้เงินลงทุนเป็นจำนวนมากที่สูง ส่งผลให้การแข่งขันของตลาดไฟฟ้าพลังงานแสงอาทิตย์ในปัจจุบันไม่รุนแรงมากนัก

ต้นทุนการก่อสร้างโซลาร์ฟาร์มได้ปรับลดลงอย่างต่อเนื่องประมาณ 110-125 ล้านบาทต่อ 1 เมกะวัตต์ เมื่อ 5 ปีที่ผ่านมา ลดลงมาเหลือประมาณ 60-70 ล้านบาทต่อ 1 เมกะวัตต์ ถือว่าเป็นการลงทุนที่ใกล้เคียงกับโรงงานไฟฟ้าพลังงานฟอสซิล แต่จากธรรมชาติของพลังงานแสงอาทิตย์มีความไม่สม่ำเสมอในการผลิตไฟฟ้า และสามารถผลิตพลังงานไฟฟ้าได้ในช่วงเวลากลางวัน แต่หากพิจารณาถึงวัตถุดิบในการผลิตไฟฟ้า คือ แสงอาทิตย์ที่มีอยู่อย่างไม่จำกัด โดยไม่ต้องจัดหาวัตถุดิบเชื้อเพลิง และผลประโยชน์ที่ผู้ประกอบการธุรกิจได้รับจากภาครัฐ เช่น การรับซื้อไฟฟ้าในอัตราที่จูงใจ เงินอุดหนุนเบี้ยต่ำ และสิทธิประโยชน์ทางภาษีจากคณะกรรมการส่งเสริมการลงทุน ดังนั้น การลงทุนในธุรกิจโซลาร์ฟาร์มอยู่ในระดับที่คุ้มค่าต่อการดำเนินการเชิงพาณิชย์ได้ นอกจากนี้ ด้วยนโยบายที่ภาครัฐอยู่ในระหว่างการพิจารณาปรับเปลี่ยนเป้าหมายการผลิตไฟฟ้าจากพลังงานหมุนเวียน สืบเนื่องจากแนวโน้มการขาดแคลนเชื้อเพลิงฟอสซิล และภัยพิบัตินิวเคลียร์ในประเทศญี่ปุ่นที่ส่งผลต่อการพิจารณาถึงความเหมาะสมในการสร้างโรงไฟฟ้าพลังงานนิวเคลียร์ในประเทศไทย ปัจจัยดังกล่าวจะเป็นส่วนช่วยสนับสนุนให้ผู้ประกอบการเข้ามาในตลาดผลิตไฟฟ้าพลังงานแสงอาทิตย์นี้ได้ในอนาคต

ในอนาคตต้นทุนการก่อสร้างโครงการโซลาร์ฟาร์มอาจจะต่ำลงได้อีก กอปรกับต้นทุนการผลิตไฟฟ้าจากฟอสซิลสูงขึ้นส่งผลให้ธุรกิจพัฒนาโครงการโซลาร์ฟาร์มมีความน่าสนใจยิ่งขึ้น ด้วยความเจริญก้าวหน้าทางเทคโนโลยีในระยะข้างหน้าจะมีส่วนช่วยให้ราคาของระบบผลิตพลังงานไฟฟ้าจากพลังงานแสงอาทิตย์ถูกลง เช่น สัดส่วนต้นทุนของแผงเซลล์แสงอาทิตย์ปัจจุบันคิดเป็นร้อยละ 35-56 ของการลงทุนในโซลาร์ฟาร์มทั้งหมด ซึ่งในอนาคตต้นทุนแผงเซลล์แสงอาทิตย์มีแนวโน้มที่จะลดลงอย่างต่อเนื่อง ซึ่งจะส่งผลให้ต้นทุนการก่อสร้างโครงการโซลาร์ฟาร์มลดลงไปอย่างมีนัยสำคัญ

อย่างไรก็ดี ความท้าทายทางธุรกิจก็ยังคงมีอยู่จากลักษณะของโครงสร้างตลาดและแนวโน้มสภาพการแข่งขันในอนาคต แม้ว่าการผลิตไฟฟ้าพลังงานจากพลังงานแสงอาทิตย์จะมีหลายปัจจัยดึงดูดต่อการประกอบธุรกิจเป็นอย่างมาก เนื่องจากไฟฟ้าเป็นสิ่งจำเป็นสำหรับการเติบโตทางเศรษฐกิจของประเทศ และในอนาคตความต้องการใช้ไฟฟ้าจะยิ่งเพิ่มสูงขึ้น แต่เมื่อพิจารณาถึงสภาพแวดล้อมของตลาดซึ่งมีผู้ซื้อน้อยราย (กฟผ. กฟภ. และ กฟน.) และมีภาครัฐเป็นผู้กำหนดกติกาของตลาด (เกณฑ์ในการรับซื้อ ระเบียบข้อบังคับที่เกี่ยวข้อง ปริมาณและอัตราการรับซื้อ) ซึ่งสามารถตัดสินใจปรับลดส่วนเพิ่มราคาซื้อไฟฟ้า (Adder) สำหรับสัญญาซื้อขายไฟฟ้าที่ออกใหม่ ซึ่งเป็นรายได้หลักของผู้ประกอบธุรกิจ (ปัจจุบันได้มีการปรับลดส่วนเพิ่มราคาซื้อไฟฟ้าไปแล้วจาก 8.0 บาทต่อหน่วย เป็น 6.50 บาท ต่อหน่วยตั้งแต่เดือนมิถุนายน 2553 และมีการประกาศให้เป็นแบบ Feed-in Tarriff (FIT) ที่ 5.66 บาทต่อหน่วย สำหรับผู้ที่ได้ยื่นขอขายไฟฟ้าและยังไม่ได้เข้าทำสัญญาเมื่อช่วงต้นปี 2558 ส่งผลให้อำนาจในการต่อรองของผู้ขายลดน้อยลง นอกจากนี้ ภาครัฐยังได้กำหนดเพดานปริมาณการรับซื้อไฟฟ้าจากพลังงานแสงอาทิตย์ โดยกำหนดไว้ในสัญญาซื้อขายไฟฟ้า ซึ่งจะเป็นข้อจำกัดต่อขนาดของตลาดธุรกิจลงทุนและพัฒนาโซลาร์ฟาร์มในอนาคต แต่หากพิจารณาในด้านการแข่งขันแล้วกลับมีแนวโน้มที่การแข่งขันในการเข้าสู่ธุรกิจนี้จะรุนแรงขึ้น โดยเฉพาะการแข่งขันเพื่อให้ได้มาซึ่ง PPA เนื่องจากมีผู้สนใจในธุรกิจนี้อยู่เป็นจำนวนมาก ซึ่งรวมไปถึงต่างชาติที่มีเทคโนโลยีและความสามารถในการจัดการต้นทุนในการผลิตไฟฟ้าจากพลังงานแสงอาทิตย์

### 3.4.8 ช่องทางการเจริญเติบโตของธุรกิจ EPC และ OM&M



แนวโน้มการเจริญเติบโตของธุรกิจโครงการโซลาร์ฟาร์ม แสดงถึงโอกาสในการเจริญเติบโตของธุรกิจ EPC และ OM&M เนื่องจากธุรกิจ EPC นั้น ไม่ใช่ผู้ประกอบการธุรกิจ EPC ทั่วไปจะสามารถทำได้ เนื่องจาก การออกแบบโครงการโซลาร์ฟาร์มให้สามารถผลิตไฟฟ้าได้อย่างมีประสิทธิภาพนั้น จำเป็นจะต้องมีการออกแบบอย่างรอบคอบ มีรายละเอียดปลีกย่อยในการออกแบบสูง นอกจากนี้ ผู้ให้บริการ OM&M มักเป็นรายเดียวกับ EPC ด้วย เนื่องจากมีความเกี่ยวเนื่องกันสูง การให้บริการ OM&M จะมีปัญหามากหรือน้อยขึ้นอยู่กับพื้นฐานการออกแบบของโครงการโซลาร์ฟาร์ม ซึ่งมาจากความสมบูรณ์ของ EPC ดังนั้นแนวโน้มของธุรกิจโครงการโซลาร์ฟาร์มที่กำลังเติบโตขึ้น จึงเป็นตัวเสริมให้ธุรกิจ EPC และ OM&M เติบโตขึ้นตามไปด้วย

### 2.3.2 ธุรกิจหลังคาเหล็กและโครงสร้าง

#### 1. ลักษณะผลิตภัณฑ์และการให้บริการ

##### 1.1 แผ่นเหล็กเคลือบขึ้นลอน

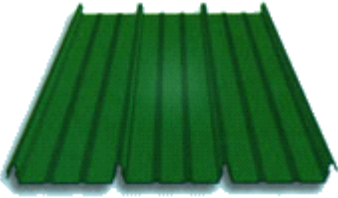
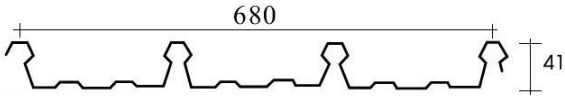
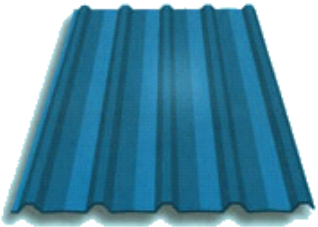
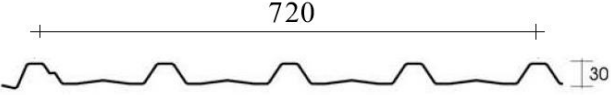
บริษัทฯ ประกอบธุรกิจผลิตและจัดจำหน่ายผลิตภัณฑ์ขึ้นส่วนวัสดุก่อสร้างประเภทแผ่นเหล็กเคลือบขึ้นลอน (Roll Forming Metal Sheet) ภายใต้เครื่องหมายการค้า RollForm ซึ่งนำมาใช้เป็นวัสดุผนังหลังคาเป็นส่วนใหญ่ โดยรูปแบบแผ่นเหล็กเคลือบขึ้นลอนที่ บริษัทฯ ผลิตและจำหน่ายมีดังนี้

รุ่น	รูปแบบลอน	ขนาด (มิลลิเมตร)
LOCK RIB V-680 BLH		
SAFE RIB S-720 B, S-720 BH		
ECON RIB E-760 B		

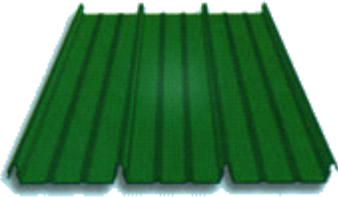
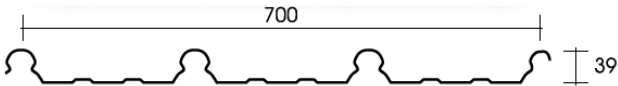
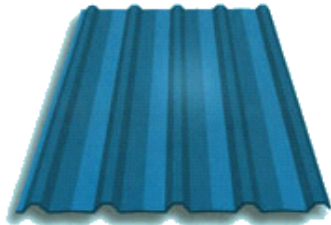
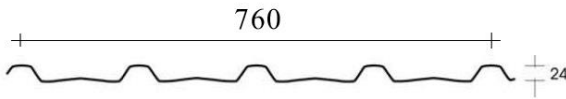
รุ่น	รูปแบบลอน	ขนาด (มิลลิเมตร)
LOCK RIB V-700 BLH		
ECON RIB S-760 B		

นอกจากแผ่นเหล็กเคลือบขึ้นลอนทั้ง 5 รูปแบบ ซึ่งบริษัทฯ ผลิตได้เองแล้ว บริษัทฯ ยังสามารถจัดหาแผ่นเหล็กเคลือบขึ้นลอนรูปแบบอื่นๆ โดยใช้ทั้งวิธีการจ้างผลิตหรือการนำแผ่นเหล็กเคลือบไปขึ้นรูปที่โรงงานของผู้ผลิตรายอื่นที่มีการประกอบธุรกิจแบบเดียวกันหลายราย ซึ่งเป็นพันธมิตรทางธุรกิจของบริษัทฯ อย่างไรก็ตาม บริษัทฯ มิได้มีการผลิตแผ่นเหล็กเคลือบขึ้นลอนรูปแบบอื่นอย่างสม่ำเสมอ แต่จะพิจารณาผลิตเมื่อปริมาณการสั่งซื้อของลูกค้าและราคาขายค้ำค่ากับค่าใช้จ่ายในการจัดหาเครื่องจักรและค่าดำเนินการของบริษัท แผ่นเหล็กเคลือบขึ้นลอน นอกจากใช้เป็นวัสดุผนังหลังคาแล้วยังสามารถใช้ประกอบเป็นฝ้าผนัง หรือใช้เป็นส่วนประกอบอื่นๆ ของตัวอาคารได้ เช่น ฝ้า กันสาด รั้ว บานเกล็ดระบายอากาศ เป็นต้น ซึ่งบริษัทฯ สามารถผลิตได้หลากหลายขนาดและรูปแบบ เพื่อตอบสนองต่อความต้องการของลูกค้า

แผ่นเหล็กเคลือบขึ้นลอนที่เป็นผลิตภัณฑ์ของบริษัทฯ มีคุณสมบัติกันน้ำรั่วซึม ทนความร้อน เหมาะกับสภาวะอากาศในประเทศไทย สะท้อนแสงและความร้อนได้ดี ทำให้ภายในตัวอาคารมีอุณหภูมิต่ำกว่าอาคารที่ใช้กระเบื้องหรือวัสดุอื่นผนังหลังคา อีกทั้งยังใช้ได้ในพื้นที่ที่มีการกัดกร่อนรุนแรงเนื่องจากมีความต้านทานต่อการกัดกร่อนของสนิม และยังมีน้ำหนักเบา ใช้โครงสร้างที่รองรับน้อยลง จึงทำให้ประหยัดค่าโครงสร้างและประหยัดเวลาในการติดตั้ง รูปทรงของแผ่นเหล็กเคลือบขึ้นลอนนี้สามารถตัดให้โค้งงอหรือหงายได้อย่างอิสระ ทำให้เกิดการออกแบบที่หลากหลาย เพิ่มความสวยงามให้แก่อาคาร โดยมีอายุการใช้งานยาวนาน รับประกันสูงสุดถึง 30 ปี ซึ่งยาวนานกว่าแผ่นเหล็กเคลือบสังกะสีธรรมดาถึง 4 เท่า

- **ชนิดและคุณสมบัติของแผ่นเหล็กเคลือบขึ้นลอน**

ลูกค้าของบริษัทฯ สามารถเลือกแผ่นเหล็กเคลือบขึ้นลอนที่ทำจากวัสดุที่ต่างกันได้ โดยวัสดุแต่ละชนิดจะมีความทนทานและการรับประกันที่แตกต่างกัน ซึ่งวัสดุดังกล่าวแบ่งออกได้เป็น 2 ประเภท คือ

### 1. แผ่นเหล็กชนิดไม่เคลือบสี

ทำจากแผ่นเหล็กกล้าเคลือบทับด้วยสารผสมระหว่างอลูมิเนียมร้อยละ 55 สังกะสีร้อยละ 43.5 และซิลิคอนร้อยละ 1.5 (Zincalume) โดยอลูมิเนียมช่วยเป็นเกราะป้องกันการกัดกร่อนที่เกิดจากการทำปฏิกิริยาระหว่างอากาศกับตัวเนื้อเหล็ก ส่วนสังกะสีช่วยป้องกันการกัดกร่อนบริเวณขอบตัดและรอยขีดข่วน ทำให้แผ่นเหล็กดังกล่าวมีความทนทานเหนือกว่าเหล็กเคลือบสังกะสีโดยทั่วไป

ภาพแสดงชั้นเคลือบของแผ่นเหล็กชนิดไม่เคลือบสี

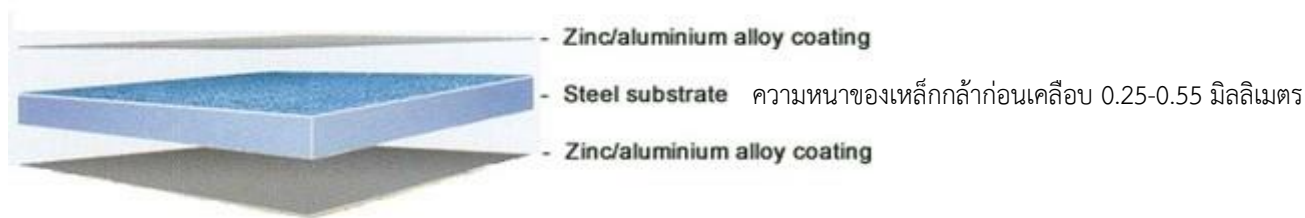

ตารางแสดงแผ่นเหล็กชนิดไม่เคลือบสีรุ่นต่างๆ

กลุ่มของวัสดุ	ปริมาณการเคลือบขั้นต่ำ (กรัมต่อตารางเมตร)	การรับประกัน
Zacs RW 90	90	รับประกันการกัดกร่อน 7 ปี
Zacs RW 100	100	รับประกันการกัดกร่อน 10 ปี
ZINCALUME <sup>®</sup>	150	รับประกันการกัดกร่อน 20 ปี

### 2. แผ่นเหล็กชนิดเคลือบสี

ทำจากแผ่นเหล็กชนิดไม่เคลือบสี นำมาเคลือบด้วยสารปรับสภาพพื้นผิวซึ่งทำหน้าที่เพิ่มการยึดเกาะระหว่างเหล็กและสีที่นำมาเคลือบทับเพื่อป้องกันการหลุดร่อนและการแตกเป็นแผ่นๆ จากนั้นรองพื้นด้วยสีผสมสารยับยั้งการกัดกร่อน แล้วเคลือบทับด้วยสีคุณภาพสูง จึงทำให้แผ่นเหล็กชนิดเคลือบสีนี้มีความทนทานต่อการกัดกร่อนสูงกว่าแผ่นเหล็กชนิดไม่เคลือบสี ลูกค้านำสามารถเลือกสีได้ตามความต้องการถึง 12 สี

ภาพแสดงชั้นเคลือบของแผ่นเหล็กชนิดเคลือบสี

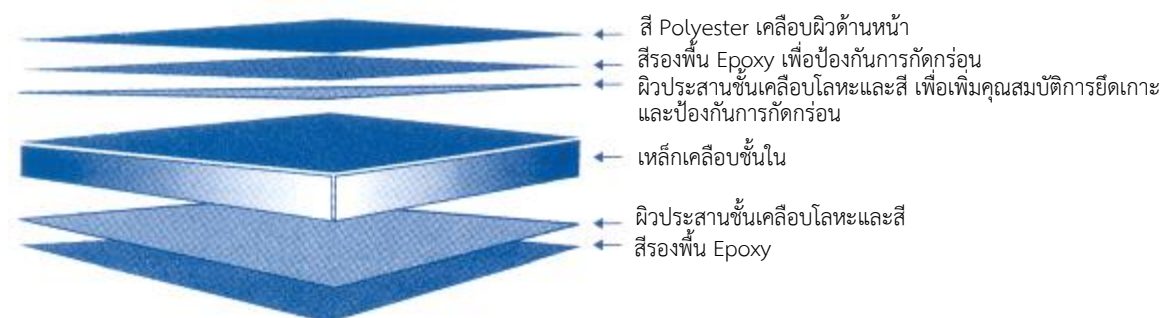

หมายเหตุ: สำหรับ Clean COLORBOND<sup>®</sup> จะมีชั้นของสีเคลือบ Polyester เคลือบด้านหลังเพิ่มอีก 1 ชั้น เพื่อเสริมความคงทนและความสวยงาม

ตารางแสดงแผ่นเหล็กชนิดเคลือบสีรุ่นต่างๆ

กลุ่มของวัสดุ	เหล็กเคลือบชั้นใน	การรับประกัน
P-Zacs SC 90	Zacs RW 90	รับประกันการกัดกร่อน 12 ปี
P-Zacs RW 100	Zacs RW 100	รับประกันการกัดกร่อน 20 ปี
Clean COLORBOND®	AZ150	รับประกันการกัดกร่อน 30 ปี รับประกันการหลุดลอก สีดจางและการแตกเป็นแผ่นของสี 10 ปี รับประกันฝุ่นไม่เกาะ 5 ปี

1.2 แปเหล็กกล้ากำลังสูง (High Strength Purlins)

นอกจากแผ่นเหล็กเคลือบชั้นลอน (Roll Forming Metal Sheet) ซึ่งบริษัทฯ ผลิตและจัดจำหน่ายแล้ว ในปี 2549 บริษัทฯ ได้พัฒนาสายการผลิตผลิตภัณฑ์แปเหล็กกล้ากำลังสูงตัว “C” และ “Z” ผลิตโดยการขึ้นรูปจากแผ่นเหล็กกล้ากำลังสูง (G450) ที่เคลือบกันสนิมด้วยสังกะสี แปทั้งสองชนิดเหมาะสำหรับใช้ใน งานโครงสร้างเหล็กรับหลังคา หรือโครงเคร่ารับผนังอาคาร เน้นวัสดุน้ำหนักเบากว่าแปเหล็กดำที่มีจำหน่ายทั่วไป ลดงานเชื่อมและไม่ต้องทำสี ติดตั้งรวดเร็ว โดยใช้ระบบน๊อตสกรู

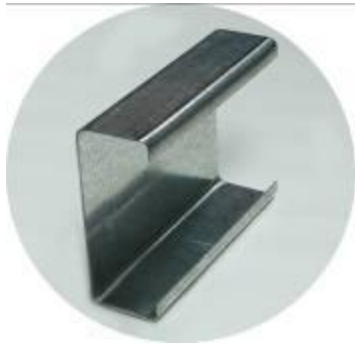
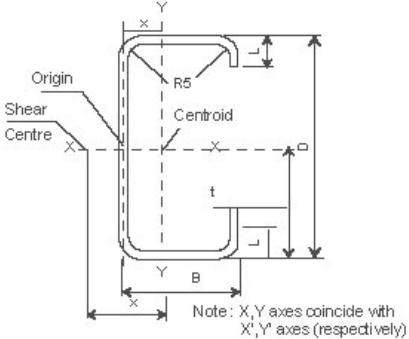
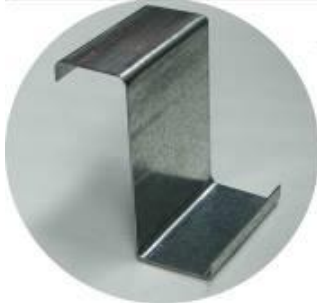
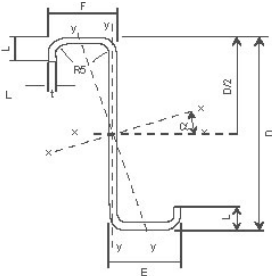
<p>ตัว C</p>		
<p>ตัว Z</p>		

### 1.3 ผลิตภัณฑ์อื่นๆ

บริษัทฯ จัดจำหน่ายผลิตภัณฑ์อื่นๆที่เกี่ยวข้องกับหลังคาและฝ้าผนัง โดยมีวัตถุประสงค์หลัก เพื่อเป็นผลิตภัณฑ์เสริมกับผลิตภัณฑ์หลักที่บริษัทฯ เป็นผู้ผลิต เพื่อให้การตอบสนองความต้องการของลูกค้า มีความครบวงจรมากยิ่งขึ้น

#### 1.3.1 หลังคาโปร่งแสง

บริษัทฯ เป็นผู้จัดจำหน่ายหลังคาโปร่งแสง SKYLIGHT สำหรับอาคารที่ต้องการแสงธรรมชาติเข้าสู่อาคาร ซึ่งบริษัทฯ จัดจำหน่ายหลังคาโปร่งแสงทั้งสำหรับอาคารทั่วไปและอาคารปรับอากาศ

#### 1.3.2 อุปกรณ์ประกอบ

เพื่อการจัดจำหน่ายที่ครบวงจร บริษัทฯ ยังเป็นผู้จัดจำหน่ายอุปกรณ์ประกอบการติดตั้ง หลังคาและฝ้าผนังต่างๆ เช่น ฉนวนกันความร้อน สกรู เป็นต้น ซึ่งมีความเหมาะสมกับลักษณะการใช้งานกับผลิตภัณฑ์ของบริษัทฯ

#### 1.3.3 ระบบโครงสร้างสำเร็จรูป (PEB)

บริษัทฯ เป็นตัวแทนจำหน่ายระบบโครงสร้างเหล็กสำเร็จรูป (PEB) ซึ่งเป็นนวัตกรรมล่าสุด ที่ออกแบบโดยวิศวกรมืออาชีพที่มีประสบการณ์สูงตามรูปแบบที่ลูกค้าต้องการภายใต้มาตรฐานการออกแบบสากล จัดส่งเป็นชุดถึงสถานที่ก่อสร้าง ซึ่งแต่ละชิ้นส่วนของโครงสร้างถูกออกแบบให้ทำการยึดต่อกันด้วยระบบสลักเกลียว และน็อต

### 1.4 การบริการติดตั้ง

บริษัทฯ มีการให้บริการติดตั้งสำหรับผลิตภัณฑ์ทุกประเภทที่บริษัทฯ ผลิตและจัดจำหน่ายทั่วประเทศ โดยใช้วิธีการจ้างผู้รับเหมาช่วงหรือใช้ทีมงานติดตั้งของบริษัทฯ โดยมีเจ้าหน้าที่ฝ่ายวิศวกรรมของบริษัทฯ เป็นผู้ควบคุมคุณภาพการติดตั้งโดยรวม ปัจจุบันบริษัทฯ มีผู้รับเหมาช่วงที่ผ่านการประเมินและคัดเลือกแล้วมากกว่า 20 ราย ทั้งนี้ หากเกิดความล่าช้าหรือความเสียหายในการติดตั้งผู้รับเหมาช่วงจะเป็นผู้รับผิดชอบค่าใช้จ่ายทั้งหมดที่เกิดขึ้น และมีการรับประกันงานที่ติดตั้งให้กับบริษัทฯ เป็นเวลา 1 ปี

## 2. การตลาดและการแข่งขัน

### 2.1 กลยุทธ์การแข่งขัน

บริษัทฯ มีกลยุทธ์การแข่งขันที่เป็นส่วนสำคัญในการดำเนินธุรกิจดังต่อไปนี้

1. บริษัทฯ ซึ่งเป็นผู้ผลิต จัดจำหน่าย และให้บริการติดตั้งวัสดุหลังคาและผนังประเภทแผ่นเหล็กเคลือบสังกะสีผสมอลูมิเนียมขึ้นรูปลอน ทั้งชนิดเคลือบสีและไม่เคลือบสี ซึ่งจัดอยู่ในตลาดอุตสาหกรรมที่มีการแข่งขันค่อนข้างสูงในรูปแบบการแข่งขันต่างๆ กัน บริษัทฯ เป็นผู้ประกอบการซึ่งเป็นทั้งผู้ผลิตและจัดจำหน่ายผลิตภัณฑ์ภายใต้ตราสินค้า “ROLLFORM” ของบริษัทฯ เองได้ใช้กลยุทธ์การสร้างความแตกต่าง และสร้างภาพลักษณ์ของสินค้าและองค์กรโดยชุดตราสินค้า “ROLLFORM” ในการนำเสนอสินค้าและบริการ ซึ่งเป็นส่วนสำคัญในการสร้างมูลค่าเพิ่มและความน่าเชื่อถือในการแข่งขันประกอบกับการได้รับอนุมัติจาก บริษัท เอ็นเอส บลูสโคป (ประเทศไทย) จำกัด ให้ใช้ตราสินค้าของบริษัทผู้จำหน่ายวัตถุดิบ “Steel Supplied by BlueScope Steel” เพิ่มความมั่นใจให้กับลูกค้าว่าผลิตภัณฑ์ “ROLLFORM” ของบริษัทฯ ผลิตจากวัสดุที่ได้มาตรฐานสากล อันเป็นหนึ่งในกลยุทธ์การตลาดของบริษัทฯ



2. บริษัทฯ เน้นทำการตลาดโดยการกระจายสินค้าผ่านเครือข่ายตัวแทนจำหน่าย (Dealer) ปัจจุบันบริษัทฯ มีตัวแทนจำหน่ายกว่า 60 ราย ครอบคลุมตลาดทั้งในกรุงเทพมหานคร ปริมณฑล ตลอดจนตลาดตามภูมิภาคอื่นๆ ทำให้สินค้าของบริษัทฯ เข้าถึงผู้บริโภคในภูมิภาคได้อย่างทั่วถึง อีกทั้งบริษัทฯ ยังได้รับข้อมูลความเคลื่อนไหวทางการตลาดผ่านเครือข่ายตัวแทนจำหน่ายอย่างต่อเนื่อง นับว่าเป็นอีกหนึ่งกลยุทธ์ทางการตลาดที่บริษัทฯ ยังคงรักษาไว้

3. บริษัทฯ เน้นการทำตลาดในภาพกว้างมากขึ้น พร้อมกับการนำเสนอผลิตภัณฑ์ใหม่ๆ ที่เกี่ยวเนื่องกันควบคู่กันไปด้วย บริษัทฯ ได้พัฒนาและแนะนำสู่ตลาดผลิตภัณฑ์ใหม่ คือแปะเหล็กกล้า กำลังสูงตัว “C” และ “Z” ผลิตจากเหล็กกล้ากำลังสูง G450 ที่เคลือบกันสนิมด้วยสังกะสี มีจุดเด่นคือเป็นแปะเหล็กกล้า น้ำหนักเบา ไม่ต้องเชื่อม ไม่ต้องทำสี ติดตั้งรวดเร็วโดยใช้ระบบน็อตสกรู เพิ่มขีดความสามารถ และสอดคล้องกับนโยบายบริษัทฯ ในอันที่จะนำเสนอสินค้าและบริการของบริษัทฯ ในรูปแบบ Solution Provider

4. บริษัทฯ มุ่งเน้นความรวดเร็วในการติดตั้งและส่งมอบผลิตภัณฑ์ ซึ่งโดยปกติสำหรับผลิตภัณฑ์แผ่นหลังคาเหล็กไม่เคลือบสีที่บริษัทฯ เป็นผู้ผลิตและติดตั้งสามารถส่งมอบได้ภายในเวลาไม่เกิน 7 วัน หลังจากได้รับคำสั่งซื้อ และหากมีความจำเป็นบริษัทฯ สามารถจัดการการผลิตเพื่อตอบสนองความต้องการที่เร่งด่วนของลูกค้า บริษัทฯ มุ่งเน้นการบริการที่สร้างความสัมพันธ์ต่อเนื่องในระยะยาว โดยหลังจากขายสินค้าแล้ว บริษัทฯ มีการประเมินความพึงพอใจของลูกค้าในด้านต่างๆ เช่น การให้บริการของพนักงานขาย การบริการหลังการขาย และคุณภาพของสินค้า เป็นต้น เพื่อนำไปปรับปรุงการทำงานของบริษัทฯ ให้ลูกค้าเกิดความพอใจสูงสุด

5. บริษัทฯ มุ่งเน้นการทำกิจกรรมส่งเสริมการขายแบบผสมผสานหลายมิติ การโฆษณาประชาสัมพันธ์องค์กร สินค้า และบริการของบริษัทฯ ก็ถือว่าเป็นมิติหนึ่ง การสื่อสารทางการตลาด บริษัทฯ ทำกิจกรรมผ่านหลายช่องทาง รวมถึงสื่อทางอินเทอร์เน็ตและโซเชียลเน็ตเวิร์ค ซึ่งมีบทบาทมากในปัจจุบัน เพื่อให้เข้าถึงกลุ่มลูกค้าเป้าหมายในวงกว้าง โดยบริษัทฯ ได้เข้าร่วมงานแสดงสินค้าต่างๆ เพื่อเข้าถึงกลุ่มลูกค้าหลักให้มากขึ้น

## 2.2 กลุ่มลูกค้าเป้าหมาย

กลุ่มลูกค้าเป้าหมายผู้ใช้ผลิตภัณฑ์ของบริษัทฯ (End User) คือ ลูกค้ารายย่อยประเภทโรงงานอุตสาหกรรมขนาดกลางถึงขนาดเล็ก ซึ่งมีทั้งโรงงานที่สร้างใหม่ และโรงงานที่ต้องการปรับปรุงโครงสร้างอาคาร และหลังคาให้มีความสวยงามทนทานมากยิ่งขึ้น โดยมีสัดส่วนฐานลูกค้าที่เป็นโรงงานอุตสาหกรรมประมาณร้อยละ 95 ของลูกค้าทั้งหมด บริษัทฯ เข้าถึงลูกค้าผู้ใช้ผลิตภัณฑ์โดยผ่านตัวกลางซึ่งถือเป็นกลุ่มลูกค้าทางตรงของบริษัทฯ ซึ่งแบ่งออกได้ เป็น 4 กลุ่มหลัก ดังนี้

**2.2.1 ผู้รับเหมา (Contractor)** เป็นกลุ่มเป้าหมายหลัก โดยลักษณะปกติของการทำธุรกิจรับเหมาก่อสร้าง ผู้รับเหมาจะเป็นผู้รับงานจากลูกค้าและว่าจ้างผู้รับเหมาช่วง (Subcontractor) สำหรับงานก่อสร้างในส่วนต่างๆ ซึ่งบริษัทฯ เป็นหนึ่งในผู้รับเหมาช่วงสำหรับงานหลังคา โดยบริษัทฯ เรียกเก็บเงินโดยตรงจากผู้รับเหมาโครงการที่บริษัทฯ ได้รับจากผู้รับเหมา มีทั้งโครงการก่อสร้างโรงงานใหม่ และโครงการที่เป็นลักษณะการปรับปรุงโรงงานที่มีอยู่เดิม

เนื่องจากรายได้จากกลุ่มผู้รับเหมาอยู่ในภาวะซบเซา บริษัทฯ ยังคงบริหารความเสี่ยงในการเรียกเก็บเงินที่เข้มงวดขึ้น โดยก่อนการพิจารณาขายสินค้าจะพิจารณาจากผลงานที่ผ่านมาและฐานะการเงินของผู้รับเหมา รวมถึงเจ้าของโครงการที่เป็นผู้ว่าจ้างผู้รับเหมานั้นๆ จะได้รับการประเมินอย่างละเอียดว่ามีศักยภาพที่เพียงพอในการชำระหนี้ (จากฐานข้อมูลงบการเงิน โดยบริษัท บีซีเนส ออนไลน์ จำกัด (มหาชน) และจากการสอบถามข้อมูลจากพันธมิตรทางธุรกิจต่างๆ) นอกจากนี้บริษัทฯ มีการเรียกเก็บเงินมัดจำล่วงหน้าจากลูกค้าร้อยละ 30 ของมูลค่าโครงการหรือแล้วแต่จะตกลงกัน หากลูกค้ายกเลิกโครงการบริษัทฯ จะยึดเงินมัดจำในส่วนนี้ไว้ใช้เป็นส่วนลดสำหรับการขายสินค้าที่ได้ผลิตขึ้นแล้วให้กับลูกค้ารายอื่น จากนั้นบริษัทฯ จะเรียกเก็บเงินเป็นระยะตามความคืบหน้าของงาน โดยเรียกเก็บร้อยละ 40 เมื่อส่งสินค้า และสำหรับโครงการขนาดใหญ่จะมีการเรียกเก็บเงินร้อยละ 20 ระหว่างการติดตั้ง ดังนั้นจำนวนเงินที่จะเรียกเก็บเมื่อเสร็จสิ้นโครงการจึงมีสัดส่วนเพียงร้อยละ 10-30 เมื่อเทียบกับมูลค่าโครงการทั้งหมด ทั้งนี้บริษัทฯ จะให้ลูกค้าออกเช็คล่วงหน้าหรือตัวสัญญาใช้เงินสำหรับผู้รับเหมาที่เป็นลูกค้าใหม่ หรือผู้รับเหมาที่บริษัทฯ พิจารณามีความเสี่ยงจากการจ่ายหนี้ ซึ่งเป็นการลดความเสี่ยงจากการเรียกเก็บเงินได้อีกทางหนึ่ง ซึ่งในอดีตบริษัทฯ มีหนี้เสียจากผู้รับเหมาไม่ถึงร้อยละ 1 ของลูกหนี้ทั้งหมด

**2.2.2 ตัวแทนจำหน่าย (Dealer) บริษัทฯ** ขายสินค้า คือแผ่นหลังคาเหล็กเคลือบ รวมถึงอุปกรณ์ประกอบต่างๆ ทั้งหมด และให้ตัวแทนจำหน่ายเป็นผู้รับผิดชอบในการติดต่อลูกค้ารวมถึงการติดตั้ง บริษัทฯ ขายสินค้าให้กับตัวแทนจำหน่ายเช่นเดียวกับการขายให้กับลูกค้าทั่วไป โดยกำหนดราคาขายและวงเงินเครดิตตามปริมาณการสั่งซื้อและความต่อเนื่องในการสั่งซื้อ โดยพิจารณาคัดเลือกตัวแทนจำหน่ายจากความสามารถในการให้บริการกับลูกค้า คุณภาพในการติดตั้ง พื้นที่ที่ตัวแทนจำหน่ายสามารถเข้าทำการตลาด ซึ่งตัวแทนจำหน่ายดังกล่าวทำให้การกระจายสินค้าของบริษัทฯ กว้างขวางมากขึ้น โดยเฉพาะในต่างจังหวัด ซึ่งโครงการที่บริษัทฯ ขายผ่านตัวแทนจำหน่ายส่วนใหญ่เป็นโครงการขนาดกลางถึงขนาดเล็ก และมีแนวโน้มที่จะเป็นกลุ่มที่สร้างรายได้หลักในอนาคต อีกทั้งยังมีความเสี่ยงน้อยกว่ากลุ่มผู้รับเหมา

**2.2.3 เจ้าของโครงการ (Project Owner) ลูกค้ากลุ่มนี้**คือเจ้าของโครงการผู้ที่มาติดต่อซื้อสินค้ากับบริษัทฯ โดยตรง ส่วนใหญ่เป็นลูกค้าที่มีโครงสร้างอาคารเดิมอยู่แล้ว และต้องการปรับปรุงคุณภาพหรือเปลี่ยนวัสดุหลังคา หรือเจาะจงใช้สินค้าบริษัทฯ เมื่อต้องการขยายโรงงานใหม่ โดยบริษัทฯ มีการบริหารความเสี่ยงในการเรียกเก็บเงินจากเจ้าของโครงการเช่นเดียวกับกลุ่มลูกค้าผู้รับเหมา ทั้งนี้ บริษัทฯ มีนโยบายที่จะเพิ่มสัดส่วนการขายสินค้าให้กับเจ้าของโครงการมากขึ้น โดยการเสนอขายแบบครบวงจร ทั้งผลิตภัณฑ์หลัก คือวัสดุหลังคา แปเหล็กกล้ากำลังสูง และผลิตภัณฑ์เสริม เช่น โครงหลังคาสำเร็จรูป ฉนวน แผ่นหลังคาโปร่งแสง เป็นต้น ทั้งนี้ บริษัทฯ มุ่งเน้นการเสนอแบบโครงสร้างที่สามารถใช้ผลิตภัณฑ์ดังกล่าวร่วมกันให้เกิดประโยชน์สูงสุด รวมถึงการรับเหมาหรือหลังคาเก่าเพื่อการติดตั้งหลังคาใหม่ เพื่อให้ลูกค้าที่เป็นเจ้าของโครงการได้รับความสะดวก รวดเร็ว มีโอกาสพิจารณาทางเลือกใหม่ในการปรับปรุงอาคารหรือการสร้างอาคารใหม่ได้มากขึ้น

**2.2.4 หน่วยงานราชการ บริษัทฯ** ได้รับงานจากราชการ โดยเข้าไปประมูลแข่งกับผู้ผลิตและจำหน่ายรายอื่นๆ ในโครงการของทางราชการ ที่เกี่ยวข้องกับหลังคาเหล็กเคลือบขึ้นลอนหรือผลิตภัณฑ์อื่นๆ ของบริษัทฯ

## 2.3 ช่องทางการจัดจำหน่าย

การจัดจำหน่ายผ่านผู้รับเหมา (Contractor) และเจ้าของโครงการ (Project Owner) บริษัทฯ ใช้กลยุทธ์การขายตรงในการขายโครงการ โดยให้เจ้าหน้าที่ขายโครงการที่มีความรู้ด้านสินค้าเป็นอย่างดีทำการนำเสนอโครงการให้กับสถาปนิกผู้ออกแบบ และผู้รับเหมาหลัก ตลอดจนการเสนอราคา จนกระทั่งปิดการขาย นอกจากนี้ยังมีผู้รับเหมาบางส่วนที่ดำเนินการติดต่อกับบริษัทฯ โดยตรงเนื่องจากได้รับข้อมูลจากการโฆษณา และผู้รับเหมาที่ได้รับการเจาะจงจากเจ้าของโครงการให้ซื้อสินค้าจากบริษัทฯ

ส่วนการจำหน่ายผ่านตัวแทนจำหน่าย (Dealer) นั้น ปัจจุบันบริษัทฯ จำหน่ายผลิตภัณฑ์โดยผ่านตัวแทนจำหน่ายเฉพาะในกรุงเทพมหานคร และภาคตะวันออกเฉียงเหนือ รวมทั้งสิ้นกว่า 60 ตัวแทนจำหน่าย ซึ่งตัวแทนจำหน่ายจะรับผิดชอบในการหาลูกค้าและการติดตั้งสินค้าด้วยตนเองโดยสั่งซื้อสินค้าจากบริษัทฯ ทั้งนี้ บริษัทฯ วางแผนในการขยายตัวแทนจำหน่ายให้ครอบคลุมพื้นที่ในภาคเหนือ และภาคใต้ เพื่อเพิ่มพื้นที่ในการกระจายสินค้า

## 2.4 สถานะการแข่งขันในอุตสาหกรรม

### 2.4.1 สถานะการแข่งขัน

#### ● คู่แข่งขันทางตรง

สภาพการแข่งขันในอุตสาหกรรมแผ่นหลังคาเหล็กเคลือบขึ้นลอนในปัจจุบันมีความรุนแรงมากขึ้น โดยทั่วไปเน้นการแข่งขันในด้านราคา คุณภาพสินค้า รูปแบบ และบริการหลังการขาย บริษัทในธุรกิจนี้มีทั้งบริษัทที่เป็นผู้จัดจำหน่ายเพียงอย่างเดียว และบริษัทที่เป็นทั้งผู้ผลิตและผู้จัดจำหน่าย สำหรับบริษัทที่มีลักษณะเป็นผู้จัดจำหน่ายเพียงอย่างเดียว นั้น สามารถเข้ามาในธุรกิจได้ง่าย อย่างไรก็ตามจะเสียเปรียบในเรื่องของต้นทุนสินค้าและความชำนาญในการให้บริการก่อนและหลังการขาย ส่งผลให้แข่งขันในตลาดได้ยาก ส่วนบริษัทที่เป็นทั้งผู้ผลิตและผู้จัดจำหน่ายนั้น ปัจจุบันอุตสาหกรรมแผ่นหลังคาเหล็กเคลือบขึ้นลอนในประเทศไทยมีผู้ผลิตขนาดใหญ่จำนวน 3 ราย ซึ่งครองส่วนแบ่งตลาดรวมกันประมาณร้อยละ 52 คือบริษัท เอ็นเอส บลูสโคป ไลสจัท (ประเทศไทย) จำกัด ซึ่งเป็นบริษัทที่เกี่ยวข้องกับบริษัท เอ็นเอส บลูสโคป (ประเทศไทย) จำกัด บริษัท ศูนย์บริการเหล็กสยาม จำกัด และบริษัท กรุงเทพผลิตเหล็ก จำกัด (มหาชน) และมีผู้ผลิตขนาดกลางและขนาดเล็ก

ความได้เปรียบเชิงแข่งขันในอุตสาหกรรมนี้ได้แก่คุณภาพของวัตถุดิบและการติดตั้งความสามารถในการแข่งขันด้านราคา รูปแบบของลอนที่ตรงตามความต้องการของลูกค้า ความเพียงพอของเงินทุนหมุนเวียน และบริการหลังการขาย บริษัทผู้ผลิตขนาดใหญ่มีความได้เปรียบในด้านความหลากหลายของผลิตภัณฑ์และเงินทุนหมุนเวียน ซึ่งสามารถรองรับการบริการการติดตั้งโครงการขนาดใหญ่ได้ ดังนั้นกลุ่มลูกค้าเป้าหมายของบริษัทเหล่านี้จึงเน้นฐานลูกค้าโครงการขนาดใหญ่ ผู้ผลิตขนาดกลางรวมทั้งตัวบริษัทฯ เองมีสัดส่วนการตลาดโดยรวมประมาณร้อยละ 18 ให้บริการโดยเน้นฐานลูกค้ารายย่อยขนาดกลางและเล็ก โดยเฉพาะโรงงานอุตสาหกรรม ส่วนผู้ผลิตขนาดเล็กซึ่งมีส่วนแบ่งการตลาดโดยรวมประมาณร้อยละ 30 ค่อนข้างเสียเปรียบในด้านเงินทุนหมุนเวียน ความหลากหลายของสินค้า ต้นทุนสินค้าขายและความสามารถในการให้บริการโครงการขนาดใหญ่ ทั้งนี้บริษัทฯ ซึ่งจัดอยู่ในกลุ่มผู้ผลิตขนาดกลาง มีความได้เปรียบในการแข่งขันเมื่อเทียบกับกลุ่มผู้ผลิตขนาดกลางด้วยกันเนื่องจาก

1. ประสบการณ์ในธุรกิจที่ยาวนานถึง 22 ปี ทำให้บริษัทฯ มีความเชี่ยวชาญในธุรกิจ มีการกระจายฐานลูกค้ารายย่อยอย่างกว้างขวางและมีการเติบโตอย่างต่อเนื่อง โดยรวมแล้วบริษัทฯ มีฐานลูกค้า ประเภทโรงงานอุตสาหกรรมกว่า 500 ราย ซึ่งบริษัทฯ ยังคงรักษาลูกค้ากลุ่มเดิมที่ยังมีศักยภาพเอาไว้

2. บริษัทฯ มีการสร้างตราสินค้า “ROLLFORM” เป็นของตนเอง เพื่อให้ผู้บริโภคจดจำตราสินค้า รูปลักษณ์ คุณภาพสินค้า และคุณภาพการบริการภายใต้ตราสินค้านี้ดังกล่าว

3. ผลิตภัณฑ์แผ่นหลังคาเหล็กเคลือบขึ้นลอนของบริษัทฯ ได้รับใบอนุญาตแสดงเครื่องหมายมาตรฐานกับผลิตภัณฑ์อุตสาหกรรม มอก.1128-2535 “แผ่นเหล็กมุงหลังคา”

4. เป็นหนึ่งในหลายบริษัทฯ ที่ได้รับการยอมรับให้ใช้ตราสินค้า “Steel Supplied by BlueScope Steel” จาก เอ็นเอส บลูสโคป (ประเทศไทย) ผู้ผลิตวัตถุดิบรายใหญ่ของประเทศไทย เนื่องจากมีการใช้วัตถุดิบหลักเกือบทั้งหมดจาก เอ็นเอส บลูสโคป (ประเทศไทย) ซึ่งมีชื่อเสียงในตลาดถึงคุณภาพของวัตถุดิบที่สม่ำเสมอ และได้มาตรฐานในระดับสากล โดยลูกค้าที่ซื้อสินค้ากับบริษัทที่ใช้ตราสินค้านี้จะได้รับใบรับประกันสินค้าโดยตรงจาก เอ็นเอส บลูสโคป (ประเทศไทย)

5. มุ่งเน้นการตอบสนองความต้องการของลูกค้า โดยนำเสนอผลิตภัณฑ์ใหม่ๆ เพื่อเสริมกับสินค้าปัจจุบัน เพื่อสร้างความหลากหลาย เพิ่มทางเลือกให้กับผู้บริโภคมากยิ่งขึ้น นอกจากนี้ยังมีความรวดเร็วในการให้บริการ สามารถปรับแผนการผลิตเพื่อตอบสนองความต้องการที่เร่งด่วนของลูกค้า รักษาโอกาสในการสร้างรายได้ให้กับบริษัทฯ

6. มีเครือข่ายตัวแทนจำหน่ายในภูมิภาคต่างๆ จำนวนกว่า 60 ราย สามารถเข้าถึงผู้บริโภคในพื้นที่ได้กว้างขวางยิ่งขึ้น โดยเฉพาะโรงงานอุตสาหกรรมขนาดเล็กในต่างจังหวัด ซึ่งปัจจุบันบริษัทฯ กำลังอยู่ในระหว่างการขยายเครือข่ายการจัดจำหน่ายเพื่อให้ครอบคลุมพื้นที่ในภาคเหนือและภาคใต้

แม้ว่าอุตสาหกรรมแผ่นหลังคาเหล็กเคลือบขึ้นลอนมีการแข่งขันที่รุนแรงและมีคู่แข่งเป็นจำนวนมาก อย่างไรก็ตามเมื่อพิจารณาจากอัตราการขยายตัวของโรงงานอุตสาหกรรมที่ได้รับอนุญาตให้สร้างใหม่โดยเฉลี่ยร้อยละ 32 ต่อปี ประกอบกับโรงงานอุตสาหกรรมเดิมที่มีความต้องการเปลี่ยนหลังคาเพื่อให้มีความทนทานมากยิ่งขึ้น ทำให้บริษัทฯ มั่นใจว่าตลาดของแผ่นหลังคาเหล็กเคลือบขึ้นลอน ยังสามารถขยายตัวได้อีกมากในอนาคต และบริษัทฯ ยังมีโอกาสใช้ความได้เปรียบในการแข่งขันในการทำให้อุดขายของบริษัทฯ เติบโตขึ้น

#### ● คู่แข่งขันทางอ้อมจากสินค้าทดแทน

ผลิตภัณฑ์วัสดุมุงหลังคาและฝ้าผนัง จัดเป็นผลิตภัณฑ์ที่มีสินค้าซึ่งสามารถตอบสนองวัตถุประสงค์ในการใช้งานได้หลายประเภท โดยวัสดุมุงหลังคาที่มีใช้กันอย่างแพร่หลายในประเทศไทยนั้นสามารถจัดแบ่งออกเป็น 3 กลุ่มใหญ่ คือ

1. กระเบื้องมุงหลังคาใยหินผสมซีเมนต์ (Asbestos Tiles) เป็นวัสดุมุงหลังคาที่เป็นที่นิยมมากที่สุดสำหรับบ้านพักอาศัย และโรงงานอุตสาหกรรมในประเทศไทยในปัจจุบัน เนื่องจากมีราคาไม่แพง ประมาณ 130-170 บาทต่อตารางเมตร มีคุณสมบัติกันไฟและเป็นฉนวนป้องกันความร้อนและเสียงได้ดี

2. กระเบื้องมุงหลังคาคอนกรีต (Concrete Tiles) เป็นวัสดุที่แข็งแรงสวยงาม แต่มีน้ำหนักมาก และมีราคาประมาณ 280-350 บาทต่อตารางเมตร ซึ่งสูงกว่ากระเบื้องมุงหลังคาใยหินผสมซีเมนต์มาก ทำให้ผู้บริโภคต้องมีค่าใช้จ่ายมากขึ้นจากการติดตั้งโครงหลังคาที่แข็งแรงเพื่อรองรับน้ำหนัก กระเบื้องชนิดนี้ส่วนใหญ่ใช้ในการมุงหลังคาสำหรับบ้านพักอาศัย

### 3. แผ่นเหล็กเคลือบ (Coated Steel Sheet) ซึ่งแบ่งออกได้เป็น

**3.1 แผ่นเหล็กเคลือบสังกะสีชุบก (Galvanized Steel Sheet)** มีน้ำหนักเบาบาง อายุการใช้งานประมาณ 5 ปี เกิดสนิมง่าย และกันความร้อนได้น้อย เป็นที่นิยมใช้ในต่างจังหวัดเนื่องจากมีราคาถูกกว่าวัสดุผนังหลังคาชนิดอื่นๆ โดยปกติแล้วจะมีราคาต่ำกว่า 100 บาทต่อตารางเมตร

**3.2 แผ่นเหล็กเคลือบรีดลอน (Roll Forming Metal Sheet)** หมายถึง แผ่นเหล็กเคลือบสังกะสี ผสมอลูมิเนียม มีราคาประมาณ 200-300 บาทต่อตารางเมตร ขึ้นอยู่กับความหนาและชั้นเคลือบของวัสดุ อายุการใช้งานนานกว่าแผ่นเหล็กเคลือบสังกะสีชุบกประมาณ 4 เท่า

บริษัทฯ เชื่อว่าแผ่นเหล็กเคลือบรีดลอนมีศักยภาพที่จะเข้าทดแทนตลาดของวัสดุผนังหลังคาทั้งกระเบื้องผนังหลังคาใยหินผสมซีเมนต์ และกระเบื้องผนังหลังคาคอนกรีตในอนาคต เนื่องจากปัจจัยดังต่อไปนี้

**1. ความปลอดภัยต่อสุขภาพ** แผ่นเหล็กเคลือบรีดลอนมีแนวโน้มสูงในการเข้าทดแทนตลาดของกระเบื้องใยหินผสมซีเมนต์ เนื่องจากในทางการแพทย์พบว่าใยหินซึ่งเป็นฉนวนกันความร้อนของกระเบื้องใยหินผสมซีเมนต์ มีผลกระทบต่อสุขภาพ กล่าวคือหากกระเบื้องชำรุดหรือถูกทำลายแร่ใยหินอาจเข้าสู่ร่างกายผ่านการหายใจ เกิดการสะสมและเป็นสาเหตุของโรคมะเร็งปอด ดังนั้นในปัจจุบันกระเบื้องผนังหลังคาชนิดนี้จึงได้ถูกห้ามใช้ในประเทศพัฒนาแล้ว เช่น ประเทศสหรัฐอเมริกาและออสเตรเลีย นอกจากนี้โรงงานที่จัดทำมาตรฐาน ISO 14000 จะต้องยกเลิกการใช้กระเบื้องที่มีส่วนผสมของใยหิน (Asbestos) เพื่อความปลอดภัยของสิ่งแวดล้อมภายในโรงงาน ดังนั้นสัดส่วนการใช้งานกระเบื้องผนังหลังคาใยหินผสมซีเมนต์ในโรงงานอุตสาหกรรมจึงมีแนวโน้มที่จะลดลงด้วยสาเหตุดังกล่าวข้างต้น โดยเฉพาะอุตสาหกรรมที่เกี่ยวข้องกับการผลิตอาหารเพื่อการส่งออก

**2. ความเหมาะสมในการใช้งานและความคุ้มค่าในระยะยาว** แผ่นเหล็กเคลือบรีดลอนมีความแข็งแรงทนทาน ทนต่อการรั่วซึมและการกัดกร่อนได้ยาวนาน ไม่เกิดสนิม เหมาะสมกับการใช้งานในโรงงานอุตสาหกรรมหรืออาคาร ซึ่งโรงงานอุตสาหกรรมส่วนใหญ่ยอมจ่ายเงินค่าวัสดุที่สูงขึ้นเพื่อแลกกับคุณสมบัติที่จำเป็น เช่น คุณสมบัติไม่รั่วซึมน้ำ ทำให้โรงงานเกิดความมั่นใจว่าผลิตภัณฑ์ของตนจะไม่เกิดความเสียหาย นอกจากนี้แผ่นเหล็กเคลือบรีดลอนยังติดตั้งสะดวก รวดเร็ว ซึ่งช่วยลดค่าใช้จ่ายในการติดตั้ง สามารถดัดแปลงรูปทรงโค้งได้สวยงาม หลากหลายเสริมภาพลักษณ์ให้กับองค์กร และอายุการใช้งานที่ยาวนาน รับประกันสูงสุดถึง 30 ปี จะทำให้เกิดความคุ้มค่าในระยะยาว

**3. ความสามารถในการแข่งขันด้านต้นทุนการติดตั้ง** ถึงแม้ว่าแผ่นเหล็กเคลือบรีดลอนจะมีราคาต่อตารางเมตรสูงกว่ากระเบื้องใยหินผสมซีเมนต์ อย่างไรก็ตามแผ่นเหล็กเคลือบรีดลอนมีน้ำหนักที่เบากว่าซึ่งทำให้ใช้โครงสร้างหลังคาเพื่อรองรับน้อยกว่า ส่งผลให้เกิดการประหยัดต้นทุนของโครงสร้างอาคารได้

## 2.5 การจัดหาผลิตภัณฑ์

### 2.5.1 การจัดหาวัตถุดิบ

วัตถุดิบสำหรับการผลิตแผ่นเหล็กเคลือบรีดลอนคือ เหล็กแผ่นรีดเย็นเคลือบสังกะสีผสมอลูมิเนียมชนิดเคลือบสีและไม่เคลือบ บริษัทฯ สั่งซื้อวัตถุดิบเกือบทั้งหมดจากบริษัท เอ็นเอส บลูสโคป (ประเทศไทย) จำกัด คิดเป็นร้อยละ 84.3 ร้อยละ 80.2 และร้อยละ 76.2 ของต้นทุนสินค้าขายจากรุจกเหล็กทั้งหมด ตามลำดับ ทั้งนี้ เอ็นเอส บลูสโคป (ประเทศไทย) เป็นบริษัทผู้ผลิตเหล็กแผ่นรีดเย็นเคลือบโลหะผสมกันสนิมชนิดเคลือบสีและไม่เคลือบสีรายใหญ่ซึ่งใช้สำหรับการผลิตแผ่นหลังคาเหล็กเคลือบรีดลอน โดยมีส่วนแบ่งตลาดในประเทศในปี 2558 ประมาณร้อยละ 60 และจัดจำหน่ายในประเทศให้กับบริษัทที่เป็นลูกค้าประจำประมาณ 400 ราย

## 2.5.2 สรุปข้อตกลงในการจัดหาผลิตภัณฑ์

บริษัทฯ ซื้อสินค้ากับ เอ็นเอส บลูสโคป (ประเทศไทย) มาเป็นระยะเวลาานาน โดยได้สั่งซื้อ วัสดุดิบหลักทั้งหมดอย่างต่อเนื่องมาตั้งแต่ปี 2540 จนถึงปัจจุบัน โดยมีได้ทำสัญญาทางการค้าเป็นลายลักษณ์อักษร อย่างไรก็ดี เพื่อสร้างความมั่นใจในความต่อเนื่องของการจัดหาและเงื่อนไขต่างๆ ในการสั่งซื้อวัสดุดิบ บริษัทฯ จึงได้ จัดทำข้อตกลงในการจัดหาวัสดุดิบ (Supply Agreement) กับเอ็นเอส บลูสโคป (ประเทศไทย) ซึ่งข้อตกลงดังกล่าว เป็นข้อปฏิบัติทางการค้าปกติ ที่บริษัทฯ ได้รับจาก เอ็นเอส บลูสโคป (ประเทศไทย) ตั้งแต่อดีตถึงปัจจุบัน

นอกจากนี้บริษัทฯ ยังได้จัดทำข้อตกลงในการใช้ตราสินค้าร่วมกัน (“Steel By” Logo Agreement) กับเอ็นเอส บลูสโคป (ประเทศไทย) เพื่อให้ตราสินค้าอันเป็นที่รู้จักของเอ็นเอส บลูสโคป (ประเทศไทย) สร้างความน่าเชื่อถือและเพิ่มศักยภาพในการแข่งขันให้กับบริษัทฯ โดยข้อตกลงทั้งสองฉบับ สามารถสรุปได้ดังนี้

ข้อตกลง	วันที่ลงนาม	สรุปสาระสำคัญ
การจัดหาวัสดุดิบ	10 มีนาคม 2548	<p><b>ราคาของผลิตภัณฑ์ (ที่เสนอโดย เอ็นเอส บลูสโคป (ประเทศไทย)) :</b></p> <ul style="list-style-type: none"> <li>- ราคาเสนอขายคือ ราคาของผลิตภัณฑ์รวมกับค่าขนส่งและต้นทุนแปรผัน ซึ่งต้นทุนแปรผันนี้จะขึ้นอยู่กับปริมาณการสั่งซื้อ ระยะเวลาในการจัดส่ง สี และเกรดของตัวผลิตภัณฑ์</li> <li>- เอ็นเอส บลูสโคป (ประเทศไทย) จะจัดส่ง Price List ล่วงหน้าให้กับบริษัทฯ ทุกเดือน ไม่ว่าราคาจะมีการเปลี่ยนแปลงหรือไม่</li> <li>- ใน Price list จะประกอบด้วยรายละเอียดการจ่ายเงิน ระยะเวลาการจัดส่ง ระยะเวลาที่ Price list ดังกล่าวมีผลบังคับใช้ และเงื่อนไขอื่นๆ</li> </ul> <p><b>ระยะเวลาในการจัดส่ง: 4 สัปดาห์</b></p> <p><b>น้ำหนักของเหล็กม้วน (Coil Weight):</b></p> <ul style="list-style-type: none"> <li>- เหล็กม้วนที่เอ็นเอส บลูสโคป (ประเทศไทย) ส่งให้บริษัทฯ จะมีน้ำหนักอยู่ระหว่าง 2.5-5.0 ตัน หากเอ็นเอส บลูสโคป (ประเทศไทย) จะเสนอเหล็กม้วนที่น้ำหนักน้อยกว่านี้ จะต้องแจ้งให้ผู้ซื้อทราบล่วงหน้า</li> <li>- เหล็กม้วนจะมีน้ำหนักแปรผันได้อยู่ในช่วง <math>\pm 10\%</math> จากประมาณการ</li> </ul> <p><b>การร้องเรียน :</b></p> <ul style="list-style-type: none"> <li>- ข้อร้องเรียนเกี่ยวกับน้ำหนักเหล็ก ราคา การจ่ายเงิน คุณภาพ และรายละเอียดของผลิตภัณฑ์ จะได้รับการแก้ไขภายใน 1 สัปดาห์หลังจากเอ็นเอส บลูสโคป (ประเทศไทย) ได้รับรายละเอียดและตัวอย่างสินค้า</li> </ul>

ข้อตกลง	วันที่ลงนาม	สรุปสาระสำคัญ
		<p><b>การลดราคาเป็นพิเศษ :</b></p> <ul style="list-style-type: none"> <li>- สำหรับโครงการขนาดใหญ่หรือโครงการที่มีคู่แข่งที่สำคัญ เอ็นเอส บลูสโคป (ประเทศไทย) อาจพิจารณาให้ส่วนลดพิเศษ ขึ้นอยู่กับตารางการส่งมอบโครงการ เจ็อนไซ การให้เครดิต และชนิดของผลิตภัณฑ์ (ในทางปฏิบัติแล้ว เอ็นเอส บลูสโคป (ประเทศไทย) จะพิจารณาให้ส่วนลดพิเศษในกรณีที่คู่แข่งชั้นของบริษัทฯ สั่งซื้อวัตถุดิบจากผู้ผลิตรายอื่นๆ ที่มีใช้เอ็นเอส บลูสโคป (ประเทศไทย)</li> </ul> <p><b>ปริมาณวัตถุดิบขั้นต่ำที่ต้องสั่งซื้อ:</b> ไม่มี</p> <p><b>เงื่อนไขการยกเลิกข้อตกลง:</b> ไม่มี</p> <p><b>ค่าปรับกรณีละเมิดเงื่อนไขต่างๆ:</b> ไม่มี</p> <p><b>ค่าธรรมเนียมในการทำข้อตกลง:</b> ไม่มี</p> <p><b>อายุของข้อตกลง:</b> ข้อตกลงฉบับนี้มิได้กำหนดระยะเวลาที่มีผลผูกพัน ดังนั้นบริษัทฯ และ เอ็นเอส บลูสโคป (ประเทศไทย) จะยังคงทำการค้าภายใต้ข้อตกลงฉบับนี้ตราบเท่าที่เงื่อนไขทางการค้าไม่มีการเปลี่ยนแปลงอย่างมีนัยสำคัญ และไม่มีฝ่ายใดฝ่ายหนึ่งทำการละเมิดเงื่อนไขของข้อตกลง</p>
การใช้ตราสินค้าร่วมกัน	1 เมษายน 2548	<p><b>เงื่อนไขการยกเลิกข้อตกลง:</b> ไม่มี</p> <p><b>ค่าปรับกรณีละเมิดเงื่อนไขต่างๆ:</b> ไม่มี</p> <p><b>ค่าธรรมเนียมในการทำข้อตกลง:</b> ไม่มี</p> <p><b>อายุของข้อตกลง:</b> ข้อตกลงฉบับนี้มีผลบังคับใช้เป็นระยะเวลา 12 เดือนนับตั้งแต่ลงนาม ดังนั้นบริษัทฯ สามารถใช้ตราสินค้าที่เอ็นเอส บลูสโคป (ประเทศไทย) กำหนด ซึ่งระบุว่า “Steel supplied by BlueScope Steel” ภายใต้ข้อตกลงฉบับนี้ตราบเท่าที่เงื่อนไขทางการค้าไม่มีการเปลี่ยนแปลงอย่างมีนัยสำคัญ และไม่มีฝ่ายใดฝ่ายหนึ่งทำการละเมิดเงื่อนไขของข้อตกลง</p>

### 2.5.3 ขั้นตอนการผลิตและการติดตั้ง

บริษัทฯ มีโรงงานขึ้นรูปแผ่นเหล็กตั้งอยู่เลขที่ 8 หมู่ 15 ซอยกิ่งแก้ว 11 ตำบลบางพลีใหญ่ อำเภอบางพลี จังหวัดสมุทรปราการ เนื้อที่ประมาณ 6 ไร่ ซึ่งในปัจจุบันมีกำลังการผลิตหลังคา 13,400 ตันต่อปี หรือประมาณ 3,000,000 ตารางเมตรต่อปี และกำลังการผลิตแปดตัว “C” และ “Z” รวมประมาณ 2,000 ตันต่อปี หรือประมาณ 500,000 เมตรต่อปี

## 1. ขั้นตอนการผลิต

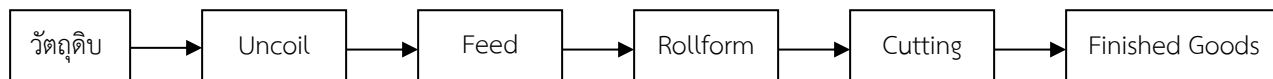

กระบวนการผลิตเริ่มจากนำวัตถุดิบ (แผ่นเหล็กม้วนรีดเย็น) ชนิดเคลือบสีหรือไม่เคลือบสี ตามที่ลูกค้าต้องการ มาทำการคลี่ให้เป็นแผ่น (Uncoil) นำมาป้อน (Feed Coil) เข้าเครื่องรีดลอน (Rollform) เพื่อรีดให้ได้รูปลอน และขนาดความยาวและจำนวนแผ่นตามที่ได้รับคำสั่ง แผ่นงานที่ได้จากการรีดแต่ละแผ่นจะถูกตัด (Cutting) โดยใบตัดรูปลอน โดยแผ่นหลังคาแต่ละแผ่นจะได้รับการตรวจสอบขนาดและความยาวให้ตรงตามที่ต้องการ ซึ่งกระบวนการผลิตดังกล่าวใช้ระยะเวลาประมาณ 1 วัน และจะได้รับการตรวจสอบคุณภาพทุกขั้นตอน ตั้งแต่วัตถุดิบจนถึงผลิตภัณฑ์สำเร็จตามมาตรฐานระบบคุณภาพ ISO 9001: 2008

สินค้าส่วนใหญ่ของบริษัทฯ ผลิตตามคำสั่ง (Made-to-order) โดยไม่มีข้อจำกัดในด้านความยาวของสินค้า เนื่องจากรถบรรทุกทุกขนาดใหญ่สามารถเข้ามารับสินค้าในโรงงานได้โดยตรง นอกจากนี้ยังสามารถให้บริการผลิต ณ สถานที่ติดตั้งของลูกค้าได้ในกรณีที่ลูกค้าต้องการแผ่นหลังคาที่มีความยาวเกินกว่าที่จะสามารถขนส่งได้ จากประสบการณ์ในการดำเนินธุรกิจมากกว่า 22 ปี ทำให้บริษัทฯ มีความพร้อมในด้านของบุคลากร และมีความชำนาญในการผลิต โดยผลิตภัณฑ์ได้รับการรับประกันในด้านของคุณภาพของสี และการเกิดสนิมเป็นเวลา 5-30 ปี แล้วแต่ชนิดของชั้นเคลือบ โดยออกใบรับประกันคุณภาพจากบริษัท บลูสโคป สตีล (ประเทศไทย) จำกัด ซึ่งเป็นผู้จัดจำหน่ายวัตถุดิบให้กับบริษัทฯ และได้รับการรับรองมาตรฐานสากล Australian Standard AS 1397-2001

## 2. การบริหารงานติดตั้งโครงการ

นอกจากการผลิตแล้ว การติดตั้งโครงการเป็นส่วนสำคัญอีกส่วนหนึ่งที่ทำให้การให้บริการของบริษัทฯ เกิดความครบวงจร ดังนั้นการบริหารงานติดตั้งจึงมีความสำคัญมากในการดำเนินธุรกิจเนื่องจากเป็นปัจจัยหลักที่ทำให้ต้นทุนการดำเนินโครงการเป็นไปตามงบประมาณที่กำหนดไว้ บริษัทฯ ซึ่งมีแผนจะขยายสัดส่วนการขายพร้อมติดตั้งให้มากขึ้นในอนาคตและตระหนักถึงความจำเป็นของการควบคุมงานติดตั้ง จึงได้จัดวางระบบการบริหารงานติดตั้งโครงการดังนี้

**การสรรหาผู้รับเหมาช่วง** บริษัทฯ มีได้มีทีมงานติดตั้งเป็นของตนเอง แต่ใช้วิธีการว่าจ้างผู้รับเหมาช่วง ในการติดตั้งงานทั้งหมดเช่นเดียวกับบริษัทอื่นๆที่ดำเนินธุรกิจแบบเดียวกัน เช่น บลูสโคป โลจิสติกส์ เป็นต้น ซึ่งทำให้ควบคุมต้นทุนโครงการได้ดี บริษัทฯ คัดเลือกผู้รับเหมาช่วงโดยพิจารณาจากผลงานที่ผ่านมา ฐานะการเงิน จำนวนคนงาน คุณภาพงาน และศักยภาพในการติดตั้ง ซึ่งส่วนใหญ่ดำเนินธุรกิจกับบริษัทฯ มาเป็นระยะเวลา 5 ปีขึ้นไป ทั้งนี้บริษัทฯ มีนโยบายสรรหาผู้รับเหมาช่วงเพิ่มเติมอย่างต่อเนื่อง โดยเฉพาะผู้รับเหมาช่วงที่มีศักยภาพในการรับงานขนาดใหญ่ สอดคล้องกับนโยบายบริษัทฯ ในการเพิ่มสัดส่วนการขายพร้อมติดตั้ง

**การจัดสรรงานให้กับผู้รับเหมาช่วง** เมื่อได้รับงานติดตั้งโครงการ บริษัทฯ จะพิจารณาขนาดของงานเทียบกับจำนวนคนงานของผู้รับเหมาช่วงแต่ละราย และเลือกกว่าจ้างผู้รับเหมาช่วงที่มีศักยภาพที่จะรับงานได้ โดยกระจายงานให้ผู้รับเหมาช่วงแต่ละรายอย่างเหมาะสม ไม่พึ่งพิงรายใดรายหนึ่ง ซึ่งในจำนวนผู้รับเหมาช่วงทั้งหมด มี 11 รายที่สามารถรับงานติดตั้งขนาดใหญ่ พื้นที่หลังคาประมาณ 5,000 ตารางเมตรขึ้นไป และมีผู้รับเหมาช่วง ซึ่งมีความชำนาญในการติดตั้งงานขนาดกลาง จำนวน 16 ราย พื้นที่หลังคาประมาณ 1,500-5,000



ตารางเมตร ซึ่งเป็นขนาดของงานส่วนใหญ่ของบริษัทฯ ทั้งนี้ ในจำนวนผู้รับเหมาทั้งหมดที่กล่าวข้างต้น มีผู้รับเหมาช่วงเพียงจำนวน 2 รายที่สามารถรับงานติดตั้งได้ทั้งขนาดกลางและขนาดใหญ่ ทำให้บริษัทฯ สามารถคัดเลือกผู้รับเหมาช่วงให้เหมาะสมกับงานที่ได้รับ และกรณีที่มีงานขนาดใหญ่พร้อมกันหลายๆ โครงการ บริษัทฯ สามารถให้ผู้รับเหมาช่วงขนาดกลาง 2-3 รายรับงานร่วมกันได้ ดังนั้นจึงไม่เคยเกิดปัญหาการขาดแคลนผู้รับเหมาช่วงในการติดตั้งงาน

**การควบคุมคุณภาพการติดตั้ง** งานติดตั้งทุกงานจะได้รับการควบคุมคุณภาพจากเจ้าหน้าที่ฝ่ายวิศวกรรมของบริษัทฯ (Site Supervisor) และมีการประเมินผลงานโดยรวมหลังเสร็จสิ้นโครงการร่วมกับเจ้าของโครงการเพื่อให้มั่นใจถึงคุณภาพการติดตั้ง โดยผู้รับเหมาช่วงมีการรับประกันผลงานหลังการส่งมอบ เป็นระยะเวลา 1 ปี

**การควบคุมระยะเวลาติดตั้งให้เป็นไปตามที่กำหนด** บริษัทฯ กำหนดให้ผู้รับเหมาช่วงทุกรายรายงานความคืบหน้าของงานทุกๆ 7 วัน ซึ่งทำให้บริษัทฯ สามารถแก้ไขได้ทันเวลาที่หากการติดตั้งล่าช้ากว่าแผนที่วางไว้ อย่างไรก็ตามหากความล่าช้าเกิดจากความผิดพลาดโดยตรงของผู้รับเหมาช่วง ผู้รับเหมาช่วงจะเป็นผู้รับผิดชอบค่าเสียหายที่เกิดขึ้นทั้งหมด

**การจัดตั้งทีมงานติดตั้งของบริษัทเอง** เพื่อรองรับกับงานของผู้รับเหมาช่วง ซึ่งอาจจะทำงานไม่ทันในช่วงที่งานเข้ามาพร้อมๆ กัน ทำให้การบริหารคุณภาพของงานดีขึ้น รวมทั้ง สามารถปรับกำลังทีมงานเป็นการบริการหลังการติดตั้งได้อย่างมีประสิทธิภาพมากขึ้น

## 2.6 แนวโน้มวัตถุดิบ

จากข้อมูลสรุปภาวะเศรษฐกิจอุตสาหกรรมปี 2559 และแนวโน้มปี 2560 ของสำนักงานเศรษฐกิจอุตสาหกรรม

- ภาวะการผลิตอุตสาหกรรมเหล็กและเหล็กกล้า ปี 2559 มีปริมาณการผลิต 7,728,338 เมตริกตัน เพิ่มขึ้นร้อยละ 18.98 เมื่อเทียบกับปีก่อน โดยเหล็กทรงยาว เพิ่มขึ้นร้อยละ 27.02 เหล็กทรงแบน เพิ่มขึ้นร้อยละ 8.90 โดยเหล็กแผ่นเคลือบสังกะสี เพิ่มขึ้นร้อยละ 18.05
- การจำหน่ายในประเทศ 19,074,108 เมตริกตัน เพิ่มขึ้นร้อยละ 10.86 โดยเหล็กทรงยาว เพิ่มขึ้นร้อยละ 15.82 และเหล็กทรงแบน เพิ่มขึ้นร้อยละ 7.91
- การนำเข้าปี 2559 ประมาณ 6,715.04 ล้านเหรียญสหรัฐฯ ลดลงร้อยละ 3.66 โดยเหล็กทรงแบน ลดลงร้อยละ 11.76 โดยเหล็กแผ่นรีดเย็น ลดลงร้อยละ 15.99 เหล็กทรงยาว ลดลงร้อยละ 8.10 โดยเหล็กหลอด ลดลงร้อยละ 8.30

ภาวะการผลิตของอุตสาหกรรมเหล็กและเหล็กกล้าปี 2559 มีการปรับตัวเพิ่มขึ้นร้อยละ 18.98 เมื่อเทียบกับปีก่อน โดยมีปริมาณการผลิต 7,728,338 เมตริกตัน โดยเหล็กทรงยาว ปรับตัวเพิ่มขึ้นร้อยละ 27.02 (ส่วนหนึ่งที่เกิดการผลิตเหล็กทรงยาวเพิ่มขึ้น ทั้งที่สถานการณ์ของอุตสาหกรรมก่อสร้างยังคงทรงตัว เนื่องจากเหตุผลทางด้านเทคนิค กล่าวคือวิธีคำนวณการผลิตเหล็กทรงยาว ส่วนหนึ่งจะนามาจากข้อมูลการนำเข้าวัตถุดิบของเหล็กทรงยาว (เหล็กแท่งเล็กบิลเล็ต) ซึ่งในช่วง 3-4 เดือน ที่ผ่านมามีการนำเข้าเหล็กแท่งเล็กบิลเล็ตเพิ่มมากขึ้น เนื่องจากราคาเหล็กแท่งเล็กบิลเล็ตลดลงในช่วงนั้น) สำหรับเหล็กทรงแบนมีการผลิตที่เพิ่มขึ้นร้อยละ 8.90 โดยเหล็กแผ่นเคลือบสังกะสี เพิ่มขึ้นร้อยละ 18.05 รองลงมาคือ เหล็กแผ่นรีดเย็น เพิ่มขึ้นร้อยละ 13.05 แต่เหล็กแผ่นเคลือบดีบุกและเคลือบโครเมียม ลดลงร้อยละ 6.97

ปริมาณการจำหน่ายในประเทศของเหล็กและเหล็กกล้าที่สำคัญในปี 2559 มีประมาณ 19,074,108 เมตริกตัน (ไม่รวมผลิตภัณฑ์เหล็กกึ่งสำเร็จรูป เหล็กแผ่นรีดเย็น เหล็กแผ่นเคลือบและท่อเหล็กเพื่อไม่ให้เกิดการนับซ้ำ) เพิ่มขึ้นร้อยละ 10.86 เมื่อเทียบกับช่วงเดียวกันของปีก่อน และเมื่อพิจารณาในรายผลิตภัณฑ์ พบว่าผลิตภัณฑ์ที่มีการผลิตเพิ่มขึ้นมากที่สุดในช่วงนี้ คือ เหล็กทรงยาว เพิ่มขึ้นร้อยละ 15.82 สำหรับอุตสาหกรรมเหล็กทรงแบน เพิ่มขึ้นร้อยละ 7.91

สรุปปริมาณการผลิตเหล็กและเหล็กกล้าที่สำคัญในปี 2559 มีประมาณ 7,728,338 เมตริกตัน (ไม่รวมผลิตภัณฑ์เหล็กกึ่งสำเร็จรูป เหล็กแผ่นรีดเย็น เหล็กแผ่นเคลือบและท่อเหล็กเพื่อไม่ให้เกิดการนับซ้ำ) เพิ่มขึ้นร้อยละ 18.98 เมื่อเทียบกับช่วงเดียวกันของปีก่อน และเมื่อพิจารณาในรายผลิตภัณฑ์ พบว่าผลิตภัณฑ์ที่มีการผลิตที่เพิ่มขึ้นมากที่สุด คือ เหล็กทรงยาว ปรับตัวเพิ่มขึ้นร้อยละ 27.02 เหล็กทรงแบน เพิ่มขึ้นร้อยละ 8.90 สำหรับการจำหน่ายในประเทศประมาณ 19,074,108 เมตริกตัน เพิ่มขึ้นร้อยละ 10.86 โดยเหล็กทรงยาว เพิ่มขึ้นร้อยละ 15.82 เหล็กทรงแบน เพิ่มขึ้นร้อยละ 7.91 สำหรับมูลค่าการส่งออก เพิ่มขึ้นร้อยละ 13.25 มูลค่าการนำเข้า ลดลงร้อยละ 3.66

แนวโน้มคาดการณ์การบริโภคเหล็กของไทยในปี 2560 ประมาณ 17.8 ล้านตัน เพิ่มขึ้นร้อยละ 1.1-2.8 โดยคาดการณ์ว่าอุตสาหกรรมเหล็กทรงแบนจะมีการบริโภคที่เพิ่มขึ้น ตามการขยายตัวของอุตสาหกรรมเครื่องใช้ไฟฟ้า เช่น เครื่องปรับอากาศ สำหรับเหล็กทรงยาวที่ใช้ในอุตสาหกรรมก่อสร้าง คาดการณ์ว่าจะเพิ่มขึ้น โดยในส่วนของโครงการก่อสร้างภาครัฐที่จะกระตุ้นเศรษฐกิจ พบว่าในปี 2560 กระทรวงคมนาคมมีแผนลงทุนด้านขนส่ง โดยขยายการก่อสร้างโครงสร้างพื้นฐาน 36 โครงการ โดยเป็นโครงการต่อขยายเฟสแรก โดยโครงการที่พร้อมขออนุมัติ ครม. เช่น รถไฟทางคู่ปากน้ำโพ-เด่นชัย, จิระ-อุบลราชธานี, ขอนแก่น-หนองคาย, ชุมพร-สุราษฎร์ธานี, สุราษฎร์ธานี-สงขลา, หาดใหญ่-ปาดังเบซาร์, เด่นชัย-เชียงใหม่, เด่นชัย-เชียงใหม่ และบ้านไผ่-นครพนม ซึ่งจะมีผลทำให้เหล็กทรงยาวขยายตัวเพิ่มขึ้น

### ● สรุปสัญญาในการว่าจ้างติดตั้งงาน

บริษัทฯ มีการว่าจ้างผู้รับเหมาช่วงในการติดตั้งผลิตภัณฑ์ที่บริษัทฯ จัดจำหน่าย โดยในปัจจุบันมีผู้รับเหมาช่วงที่ได้รับการขึ้นทะเบียนแล้วมากกว่า 30 ราย ในจำนวนนี้ได้มีการลงนามในสัญญาหลักในการว่าจ้างผู้รับเหมาช่วงแล้วทั้งหมดสาระสำคัญของสัญญาโดยทั่วไปสามารถสรุปได้ดังนี้

ข้อมูลเบื้องต้นของสัญญา: สัญญาหลักว่าจ้างและรับจ้าง จัดทำขึ้นระหว่างบริษัทฯ และผู้รับเหมาช่วงที่รับงานติดตั้งผลิตภัณฑ์ของบริษัทฯ มีผลบังคับใช้ต่องานทั้งหมดที่บริษัทฯ ว่าจ้างผู้รับเหมาช่วงตลอดอายุของสัญญา

ระยะเวลาตามสัญญา: เป็นเวลา 2 ปี นับจากวันที่ทำสัญญา ทั้งนี้บริษัทฯ มีสิทธิที่จะยุติสัญญาได้โดยแจ้งให้คู่สัญญาทราบล่วงหน้าอย่างน้อย 90 วัน

เงื่อนไขตามสัญญา:

- บริษัทฯ จะชำระเงินให้แก่ผู้รับเหมาช่วงตามราคาที่ตกลงกันไว้ โดยบริษัทฯ จะไม่รับภาระค่าใช้จ่ายใดๆ อีก ไม่ว่าจะเป็นค่าแรงงานที่เพิ่มขึ้น หรือค่าชดเชยใดๆ
- ผู้รับเหมาช่วงจะต้องจัดหาคนงาน เครื่องมือเครื่องใช้ โดยค่าใช้จ่ายของผู้รับเหมาช่วงเอง
- ผู้รับเหมาช่วงต้องสรุปใบส่งมอบงานซึ่งรายงานถึงความคืบหน้าของงานให้บริษัทฯ ภายในวันที่ 5 และ 20 ของเดือน
- บริษัทฯ มีสิทธิที่จะเปลี่ยนแปลงหรือสลับเปลี่ยนงานตามสัญญาได้ตลอดเวลา โดยจะทำเป็นหนังสือแจ้งให้ผู้รับเหมาช่วงทราบ
- ในกรณีที่ผู้รับเหมาช่วงทำงานเสร็จเกินระยะเวลาที่กำหนด จะต้องชำระค่าเสียหายอันเกิดจากความล่าช้าดังกล่าว รวมทั้งรายงานสาเหตุของความล่าช้าให้กับบริษัทฯ ทราบ นอกจากนั้นผู้รับเหมาช่วงต้องชำระค่าเสียหายให้แก่บริษัทฯ ร้อยละ 0.3 ต่อวันทุกๆ วันนับจากวันที่ครบกำหนดเวลาจนกว่าจะสามารถส่งมอบงานได้
- ผู้รับเหมาช่วงจะรับผิดชอบต่อความบกพร่องเสียหายของงานที่ส่งมอบแล้วเป็นระยะเวลา 12 เดือนนับจากวันส่งมอบ โดยจัดการซ่อมแซมภายในระยะเวลารับประกันด้วยค่าใช้จ่ายของผู้รับเหมาช่วงเอง
- บริษัทฯ หักเงินประกันผลงานร้อยละ 5.0 จากผลงานที่เบิก และจะคืนเงินประกันหลังจากงานสิ้นสุดแล้ว 1 ปี

### 2.2.3 ธุรกิจจำหน่ายและรับติดตั้งระบบผลิตไฟฟ้าพลังงานแสงอาทิตย์บนหลังคา (Solar Roof)

ในปี 2556 ที่ผ่านมา กระทรวงพลังงานได้มุ่งเน้นและสนับสนุนพลังงานหมุนเวียนอย่างต่อเนื่อง โดยมีโครงการส่งเสริมต่างๆ เช่น การผลิตไฟฟ้าจากพลังงานแสงอาทิตย์บนหลังคา หรือ Solar Roof และพลังงานลม เป็นต้น โครงการผลิตไฟฟ้าจากพลังงานแสงอาทิตย์เป็นหนึ่งในธุรกิจที่ภาครัฐ โดยสำนักงานคณะกรรมการกำกับกิจการพลังงาน (กกพ.) ให้การสนับสนุนอย่างจริงจัง ซึ่งบริษัทฯ ได้เล็งเห็นถึงโอกาสทางธุรกิจจึงได้จัดตั้งบริษัท โซลาร์ เพาเวอร์ รูฟ จำกัด ขึ้น เพื่อจำหน่ายและรับติดตั้งระบบผลิตไฟฟ้าจากแสงอาทิตย์บนหลังคา (Solar Roof) ซึ่งคาดว่าจะมีแนวโน้มการเติบโตของธุรกิจอย่างต่อเนื่อง ภายใต้เป้าหมายการเป็นผู้นำในการพัฒนาธุรกิจติดตั้งระบบผลิตไฟฟ้าพลังงานแสงอาทิตย์บนหลังคา ทั้งในรูปแบบบ้านที่อยู่อาศัย โครงการบ้านจัดสรร อาคารพาณิชย์ อาคารสำนักงาน อาคารส่วนราชการ โรงงานอุตสาหกรรม อาคารขนาดใหญ่ และอื่นๆ

## ลักษณะผลิตภัณฑ์และการให้บริการ

SPCG เล็งเห็นโอกาสการเป็นหนึ่งในผู้นำทางด้านการจัดจำหน่ายระบบผลิตไฟฟ้าพลังงานแสงอาทิตย์บนหลังคา (Solar Roof) ภายใต้นโยบายคุณภาพและมาตรฐานเดียวกัน โดยบริษัทฯ ได้มีการพัฒนาอย่างต่อเนื่องเพื่อให้ลูกค้าได้รับสินค้าและบริการที่มีคุณภาพและได้รับความพึงพอใจสูงสุด บริษัทฯ มีเป้าหมายทางธุรกิจเพื่อเป็นผู้นำในตลาดสำหรับธุรกิจจำหน่ายและรับผิดชอบติดตั้งระบบผลิตไฟฟ้าพลังงานแสงอาทิตย์บนหลังคา (Solar Roof) โดยเมื่อวันที่ 1 พฤษภาคม 2556 บริษัทฯ ได้จัดตั้งบริษัท โซลาร์ เพาเวอร์ รูฟ จำกัด (SPR) ซึ่งเป็นผู้ริเริ่มพัฒนาติดตั้งระบบผลิตไฟฟ้าพลังงานแสงอาทิตย์บนหลังคา (Solar Roof) ทั้งในรูปแบบบ้านที่อยู่อาศัย โครงการบ้านจัดสรร อาคารพาณิชย์ อาคารสำนักงาน อาคารส่วนราชการ โรงงานอุตสาหกรรม อาคารขนาดใหญ่ และอื่นๆ

โดย SPR ได้แบ่งกลุ่มเป้าหมายของตลาดสำหรับธุรกิจจำหน่ายและติดตั้งระบบผลิตไฟฟ้าพลังงานแสงอาทิตย์บนหลังคา (Solar Roof) เป็น 2 กลุ่มดังนี้

### 1. กลุ่มลูกค้าครัวเรือน

เมื่อวันที่ 18 กันยายน 2557 SPR ได้แต่งตั้งบริษัท โฮม โปรดัคส์ เซ็นเตอร์ จำกัด (มหาชน) หรือ HomePro เป็นตัวแทนจำหน่ายระบบผลิตไฟฟ้าพลังงานแสงอาทิตย์บนหลังคา (Solar Roof) สำหรับบ้านที่อยู่อาศัย โดยมีผลิตภัณฑ์มาตรฐาน 4 ขนาด คือ S, M, L และ XL

โดยในปัจจุบัน HomePro ได้จัดสรรพื้นที่ในการโฆษณาประชาสัมพันธ์ จำนวน 61 สาขาทั่วประเทศ ซึ่งเป็นจุดให้ความรู้เกี่ยวกับระบบผลิตไฟฟ้าพลังงานแสงอาทิตย์บนหลังคา SPR Solar Roof และอีกทั้งสาขา HomePro ทั่วประเทศทั้ง 80 สาขา ยังเป็นจุดจำหน่ายและให้บริการของ SPR Solar Roof แก่ผู้ที่สนใจครอบคลุมทั่วประเทศ ซึ่งสามารถดูรายละเอียดได้ที่ [www.sprsolarroof.co.th](http://www.sprsolarroof.co.th) หรือ HomePro Call Center: 02-831-6000

### 2. กลุ่มลูกค้าอุตสาหกรรม

กลุ่มลูกค้าอุตสาหกรรม ส่วนใหญ่ประกอบไปด้วย กลุ่มธุรกิจด้านเทคโนโลยี โรงงาน เกษตรกรรม ธุรกิจรายย่อย รวมไปถึงกลุ่มผู้ประกอบการบ้านจัดสรร และกลุ่มธุรกิจอื่นๆ กว่า 10 ประเภททั่วประเทศ อีกทั้งยังมีการติดตั้งให้กับหน่วยงานภาครัฐ ราชการแห่งประเทศไทย และตลาดหลักทรัพย์แห่งประเทศไทยอีกด้วย

#### 2.2.4 ธุรกิจให้สินเชื่อเช่าซื้อ

จากการขยายตัวทางด้านพลังงานหมุนเวียน โดยเฉพาะอย่างยิ่งพลังงานแสงอาทิตย์ ซึ่งบริษัทฯ มีแนวโน้มการเติบโตอย่างต่อเนื่องในธุรกิจจำหน่ายและรับผิดชอบติดตั้งระบบผลิตไฟฟ้าพลังงานแสงอาทิตย์บนหลังคา (Solar Roof) บริษัทฯ ตระหนักถึงความต้องการของลูกค้าที่ต้องการลงทุนในอุปกรณ์ที่ช่วยประหยัดพลังงานและประหยัดการใช้ไฟฟ้า ทั้งในรูปแบบบ้านที่อยู่อาศัย โครงการบ้านจัดสรร อาคารพาณิชย์ อาคารสำนักงาน อาคารส่วนราชการ โรงงานอุตสาหกรรม อาคารขนาดใหญ่ และอื่นๆ บริษัทฯ จึงได้ทำการเปิดดำเนินการธุรกิจใหม่ เพื่อตอบสนองและช่วยในเรื่องของความคล่องตัวในการทำธุรกิจ Solar Roof โดยการจัดตั้งบริษัท เอสพีซีจี ลีสซิ่ง จำกัด ซึ่งให้บริการในเรื่องของการเช่าซื้อแก่บริษัทและโรงงานต่างๆ ในการลงทุนทำระบบผลิตไฟฟ้าพลังงานแสงอาทิตย์บนหลังคา (Solar Roof) และระบบประหยัดพลังงานในรูปแบบต่างๆ เพื่อประหยัดพลังงานและสนับสนุนการใช้พลังงานทดแทนในประเทศ

ปัจจุบันบริษัทฯ ได้มีการลงนามบันทึกความเข้าใจ (MOU) กับ Century Tokyo Leasing Corporation (CTL) ซึ่งเป็นบริษัทจดทะเบียนในตลาดหลักทรัพย์ประเทศญี่ปุ่น รวมถึงเป็นหนึ่งในผู้นำธุรกิจเช่าซื้อที่ดำเนินธุรกิจดังกล่าวมาตั้งแต่ปี 2552 ทั้งนี้ CTL มีการแบ่งกลุ่มลูกค้าธุรกิจสินเชื่อออกเป็น 4 กลุ่ม ได้แก่ สินเชื่อเพื่ออุปกรณ์สินเชื่อพิเศษ สินเชื่อรถยนต์ และสินเชื่อธุรกิจระหว่างประเทศ ซึ่งการให้สินเชื่อแก่ธุรกิจ Solar Roof เป็นหนึ่งในกลุ่มสินเชื่อพิเศษที่มีการเติบโตอย่างต่อเนื่องทั้งในประเทศไทยและภูมิภาคเอเชีย

#### **ลักษณะผลิตภัณฑ์และการให้บริการ**

ปัจจุบัน บริษัทฯ มีการให้บริการสินเชื่อเช่าซื้อแก่ลูกค้าที่มีความสนใจในการติดตั้งระบบผลิตไฟฟ้าพลังงานแสงอาทิตย์บนหลังคา (Solar Roof) โดยมีการทำธุรกิจร่วมกับบริษัท ทิสโก้ โทเทีย ว ลีสซิ่ง จำกัด ซึ่งเป็นบริษัทย่อยของ CTL ในประเทศญี่ปุ่น โดยบริษัทฯ มุ่งเน้นเพื่อการตอบสนองลูกค้าที่มีความต้องการลงทุนในการประหยัดพลังงานทุกประเภท โดยเฉพาะอย่างยิ่ง Solar Roof ซึ่งบริษัทฯ ไม่เคยหยุดนิ่งในการพัฒนาบริการให้ทันต่อเหตุการณ์และความต้องการของลูกค้า

### 3. ปัจจัยความเสี่ยง

บริษัท เอสพีซีจี จำกัด (มหาชน) ประกอบธุรกิจหลัก 4 ด้าน ได้แก่

- 3.1 ธุรกิจผลิตไฟฟ้าจากพลังงานแสงอาทิตย์ (Solar Farm) ซึ่งดำเนินการภายใต้ “บริษัท โซลาร์ เพาเวอร์ จำกัด (SPC), บริษัท โซลาร์ เพาเวอร์ แอสเซ็ท จำกัด (SPA), และบริษัท โซลาร์ เพาเวอร์ เอ็นจิเนียริ่ง จำกัด (SPE)” ซึ่งดำเนินธุรกิจ 3 ส่วนดังนี้
  - ธุรกิจการลงทุนโซลาร์ฟาร์ม
  - ธุรกิจบริการออกแบบและรับเหมาก่อสร้างโซลาร์ฟาร์มแบบครบวงจร (EPC)
  - ธุรกิจบริการด้านการปฏิบัติการ การบำรุงรักษา และการประมวลผลโซลาร์ฟาร์ม (OM&M)
- 3.2 ธุรกิจจำหน่ายและรับติดตั้งระบบผลิตไฟฟ้าพลังงานแสงอาทิตย์บนหลังคา (Solar Roof) ซึ่งดำเนินการภายใต้ “บริษัท โซลาร์ เพาเวอร์ รูฟ จำกัด (SPR)”
- 3.3 ธุรกิจจำหน่ายหลังคาเหล็กและโครงสร้างแบบครบวงจร ซึ่งดำเนินการภายใต้ “บริษัท สตีล แอนด์ โซลาร์ รูฟ จำกัด (SSR)”
- 3.4 ธุรกิจให้สินเชื่อบริษัท และโรงงานต่างๆ ในการลงทุนทำระบบผลิตไฟฟ้าพลังงานแสงอาทิตย์บนหลังคา (Solar Roof) และระบบประหยัดพลังงานในรูปแบบต่างๆ เพื่อประหยัดพลังงานและสนับสนุนการใช้พลังงานทดแทนในประเทศ ซึ่งดำเนินการภายใต้ “บริษัท เอสพีซีจี ลีสซิง จำกัด (SPCG Leasing)”

#### 3.1 ความเสี่ยงจากธุรกิจผลิตไฟฟ้าจากพลังงานแสงอาทิตย์ (Solar Farm)

##### 3.1.1 ความเสี่ยงจากธุรกิจลงทุนโซลาร์ฟาร์ม

###### (1) ความเสี่ยงจากการพึ่งพาผู้ผลิตแผงเซลล์แสงอาทิตย์ และเครื่องแปลงกระแสไฟฟ้าเพียงรายเดียว

เนื่องจากโครงการโซลาร์ฟาร์มทั้งหมดใช้แผงเซลล์แสงอาทิตย์จาก Kyocera Corporation (Kyocera) ประเทศญี่ปุ่น ยกเว้น AJ Technology ที่ใช้แผงพลังงานแสงอาทิตย์ของ REC ประเทศสิงคโปร์ ใช้เครื่องแปลงกระแสไฟฟ้าทั้งหมดจาก SMA Solar Technology AG (SMA) ประเทศเยอรมนีเพียงรายเดียว

Kyocera ก่อตั้งขึ้นตั้งแต่วันที่ 1 เมษายน 2502 และได้จดทะเบียนในตลาดหุ้นนิวยอร์กและตลาดหุ้นโตเกียว ซึ่งเป็นบริษัทที่มีความเข้มแข็งทางการเงินมาเป็นระยะเวลายาวนาน โดยไม่เคยขาดทุนตลอดระยะเวลาการดำเนินงานมายาวนานกว่า 60 ปี โดย ณ วันที่ 31 มีนาคม 2559 Kyocera มีทุนจดทะเบียนชำระแล้วจำนวน 115,703 ล้านบาท และมียอดขายรวมทั้งสิ้น 1,479,627 ล้านบาท โดยมีกำไรสุทธิจากการดำเนินงานถึง 109,047 ล้านบาท Kyocera มีจำนวนพนักงานทั้งหมดถึง 69,229 คน และยังมีบริษัทในเครือรวมกันกว่า 235 บริษัททั่วโลก โดยมีรายละเอียดตามข้อมูลดังนี้

**>> Consolidated Sales by Segment**

(Some segments were reclassified in April 2016)

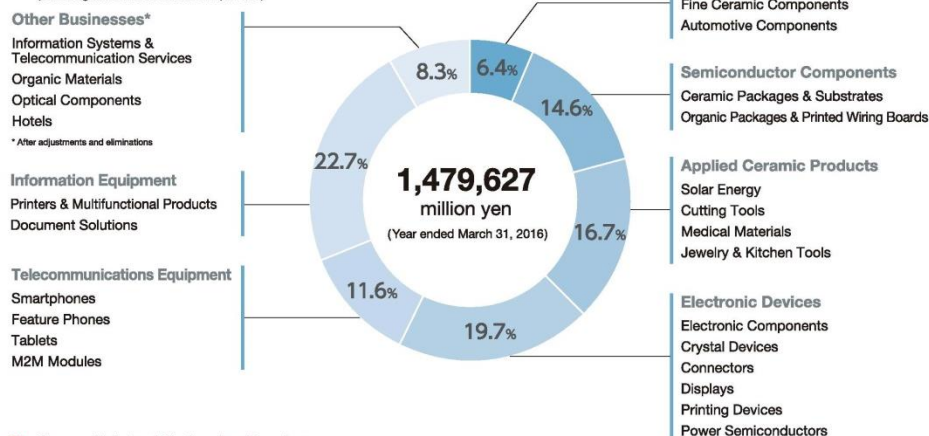

**>> Consolidated Sales by Region**

(Year ended March 31, 2016)

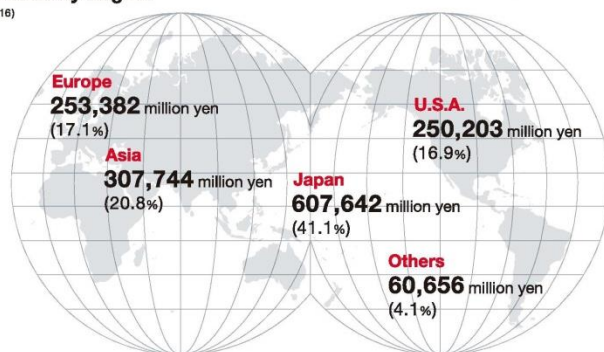

**>> Corporate Summary**

(Total companies and employees as of March 31, 2016)

Company name: KYOCERA Corporation  
 Established: April 1, 1959  
 Capital: 115,703 million yen  
 Group companies: 235 (including KYOCERA Corporation)  
 Group employees: 69,229  
(Excluding non-consolidated subsidiaries and affiliates accounted for by the equity method)

**Consolidated Sales Trend**

(Years ended March 31)

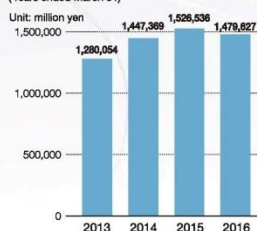

**Consolidated Profit Trend**

(Years ended March 31)

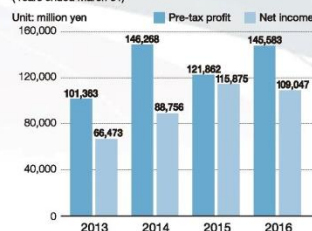

แหล่งที่มา: บริษัท Kyocera Corporation <http://global.kyocera.com/ir/index.html>

SMA เป็นบริษัทจดทะเบียนในตลาดหุ้นแฟรงค์เฟิร์ต ประกอบธุรกิจผลิตและจำหน่ายเครื่องแปลงกระแสไฟฟ้ารายใหญ่ และมีการใช้งานทั่วโลกมากขึ้นถึง 50 กิกะวัตต์ มีบริษัทในเครือซึ่งรองรับการดำเนินธุรกิจพลังงานแสงอาทิตย์ได้อย่างครอบคลุมทั้ง ผลิต ดูแล และซ่อมบำรุง อีกทั้งยังเป็นผู้นำทางด้านเทคโนโลยีมานานกว่า 30 ปี โดยในปี 2559 SMA มียอดขายเพิ่มขึ้นร้อยละ 3.2 คิดเป็นเงิน 708.8 ล้านยูโร รวมการผลิตกระแสไฟฟ้ากว่า 5,655 เมกะวัตต์ (ข้อมูล ณ วันที่ 30 กันยายน 2559)

ดังนี้

จุดเด่นของ SMA คือเป็นบริษัทชั้นนำด้านเทคโนโลยีโดยมีแผนการทางธุรกิจที่น่าสนใจในด้านต่างๆ

- ประสบการณ์ตรงเกี่ยวกับตลาดโซลาร์ทั่วโลก
- SMA เป็นผู้นำอันดับ 1 ในอุตสาหกรรม Solar Inverter มานานกว่า 2 ทศวรรษ
- เทคโนโลยีที่ทันสมัย และมีการออกสินค้าใหม่ให้สอดคล้องกับยุคสมัยได้เป็นอย่างดี
- แผนการทางธุรกิจที่พร้อมปรับเปลี่ยนได้ตามสถานการณ์และมีกลยุทธ์ในการค้นหาต้นทุนที่มีประสิทธิภาพสูงสุด
- มีทีมขายและโครงสร้างสำหรับทีมบริการหลังการขายอย่างเข้มแข็ง
- มีการเปลี่ยนแปลงกระบวนการที่จะนำไปสู่การลดต้นทุนอย่างชัดเจน
- สภาพคล่องทางการเงินสูงเนื่องจากมีอัตราส่วนของผู้ถือหุ้นและเงินสดในมือสูง
- มีตำแหน่งในการแข่งขันในตลาดต่างจากคู่แข่งและโดดเด่นอย่างชัดเจน
- มีโครงสร้างผู้ร่วมทุนที่เข้มแข็งและมั่นคง เช่น Danfoss ที่เป็นผู้ร่วมทุนหลัก

SPCG มีความเชื่อมั่นเป็นอย่างยิ่งว่าศักยภาพความแข็งแกร่งทางการเงิน เทคโนโลยี และประวัติการผลิตที่มีมาอย่างยาวนานของทั้ง 2 บริษัท ซึ่งในส่วนของแผงเซลล์แสงอาทิตย์ของ Kyocera สามารถสร้างความยั่งยืนในการใช้งานที่ให้การรับประกันผลิตภัณฑ์ยาวนานกว่า 25 ปี และในส่วนของเครื่องแปลงกระแสไฟฟ้าของ SMA ด้วยเทคโนโลยีการออกแบบขั้นสูงจากประเทศเยอรมนี SPCG ได้ขยายระยะเวลารับประกันไปยาวนานถึง 20 ปี สร้างความเชื่อมั่นในการผลิตไฟฟ้าจากพลังงานแสงอาทิตย์ด้วยความยั่งยืนควบคู่ไปกับแผงเซลล์แสงอาทิตย์ที่ได้อยู่ในระบบผลิตไฟฟ้าแบบเชื่อมโยงกับระบบจำหน่ายในประเทศญี่ปุ่น (Grid Connected System) มาเป็นระยะเวลายาวนานกว่า 30 ปี พบว่าประสิทธิภาพแผงเซลล์แสงอาทิตย์ของ Kyocera นั้น ยังอยู่ในสภาพการใช้งานที่ดี คือมีค่าการผลิตกระแสไฟฟ้าลดลงเพียงร้อยละ 9.6 จากร้อยละ 20

## (2) ความเสี่ยงจากแสงอาทิตย์มีความเข้มของแสงน้อยกว่าปกติ

ธุรกิจผลิตไฟฟ้าจากพลังงานแสงอาทิตย์ต้องพึ่งพิงแสงอาทิตย์เป็นอย่างมาก หากแสงอาทิตย์มีความเข้มแสงน้อยกว่าปกติ หรือในบางปีประเทศไทยมีเมฆปกคลุมเป็นจำนวนมาก อาจส่งผลให้โซลาร์ฟาร์มของบริษัทฯ ไม่สามารถผลิตไฟฟ้าได้เต็มที่ และอาจส่งผลกระทบต่อรายได้จากการขายไฟฟ้าของบริษัทฯ

อย่างไรก็ดี เนื่องจากประเทศไทยมีที่ตั้งอยู่ใกล้กับเส้นศูนย์สูตร จึงทำให้มีความเข้มของแสงอาทิตย์สูง นอกจากนี้ บริษัทฯ ได้ทำการศึกษาความเข้มของแสงในแต่ละพื้นที่โดยใช้ข้อมูลความเข้มของแสงย้อนหลัง 10 ปี ขององค์การบริหารการบินและอวกาศแห่งชาติ หรือองค์การนาซ่า (NASA) เพื่อให้แน่ใจว่าบริเวณที่สร้างโครงการโซลาร์ฟาร์มของบริษัทฯ มีความเข้มแสงอาทิตย์อยู่ในระดับสูงอย่างต่อเนื่อง



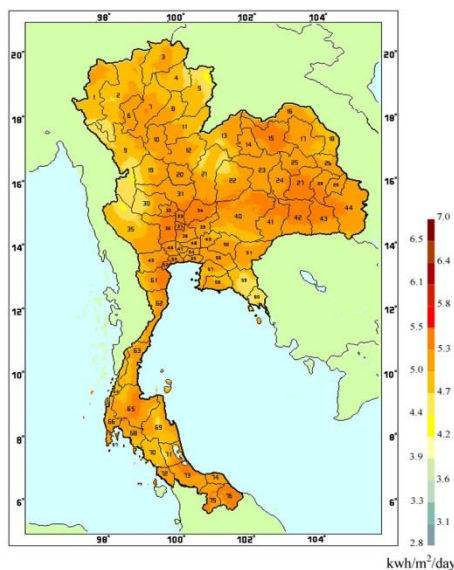

แหล่งที่มา: การไฟฟ้าฝ่ายผลิตแห่งประเทศไทย [http://www3.egat.co.th/re/egat\\_pv/sun\\_thailand.htm](http://www3.egat.co.th/re/egat_pv/sun_thailand.htm)

นอกจากนี้ บริษัทฯ ยังได้ติดตั้งอุปกรณ์ตรวจวัดความเข้มของแสงไว้ที่โครงการโซลาร์ฟาร์มทุกแห่ง เพื่อใช้ประกอบการวิเคราะห์และติดตามผลการเปลี่ยนแปลงของสถานะอากาศ ซึ่งพบว่าโครงการโซลาร์ฟาร์มแห่งแรกที่โคราช 1 ได้เริ่มจำหน่ายไฟฟ้าเชิงพาณิชย์ (COD) ตั้งแต่ปี 2553 มีความเข้มของแสงอาทิตย์สูงกว่าที่คาดการณ์ไว้กว่าร้อยละ 20

### (3) ความเสี่ยงจากภัยธรรมชาติ

โครงการโซลาร์ฟาร์มจำนวน 36 โครงการตั้งอยู่ในพื้นที่ 10 จังหวัด ในภาคตะวันออกเฉียงเหนือ ซึ่งเป็นที่ราบสูง และจังหวัดลพบุรี ซึ่งได้มีการศึกษาถึงสถานที่ตั้งเป็นอย่างดีและคำนึงถึงการป้องกันปัญหาน้ำท่วม รวมถึงได้มีการศึกษาความมั่นคงของการติดตั้งแผงเซลล์แสงอาทิตย์เพื่อป้องกันภัยจากลมพายุ

ในบริเวณที่จะพัฒนาโครงการโซลาร์ฟาร์มของบริษัทฯ เพื่อลดโอกาสการเกิดน้ำท่วม รวมถึงการถมที่ดินให้สูงกว่าระดับถนน ตลอดจนการวางรากฐานของแผงเซลล์แสงอาทิตย์โดยใช้เสาคอนกรีตยาว 3 เมตร ปักลงดิน เพื่อให้มีความทนทานตามมาตรฐานวิศวกรรม และสามารถทนแรงลมได้ 80 กิโลเมตรต่อชั่วโมง ซึ่งได้มีการเชื่อมระบบสายดินที่เป็นอิสระออกจากกันระหว่างแผงเซลล์แสงอาทิตย์แสงอาทิตย์ ซึ่งจะช่วยลดความเสียหายที่อาจเกิดจากฟ้าผ่าได้ นอกจากนี้ บริษัทฯ ยังได้ทำประกันความเสี่ยงทุกชนิด (All risks) และความเสี่ยงจากการหยุดประกอบธุรกิจ (Business Interruption Insurance)

### (4) ความเสี่ยงจากแผงพลังงานแสงอาทิตย์เสื่อมสภาพเร็วกว่ากำหนด

ปริมาณไฟฟ้าที่ได้จากโครงการโซลาร์ฟาร์มขึ้นอยู่กับหลายปัจจัย ซึ่งหนึ่งในปัจจัยที่มีผลต่อปริมาณไฟฟ้าคือการเสื่อมสภาพของแผงเซลล์แสงอาทิตย์ หากแผงเซลล์แสงอาทิตย์มีการเสื่อมสภาพเร็วกว่าปกติ อาจส่งผลต่อปริมาณไฟฟ้าที่ผลิตได้ โดยอาจทำให้ผลิตไฟฟ้าได้น้อยลงและจะส่งผลกระทบต่อรายได้ที่ประมาณการไว้

อย่างไรก็ดี บริษัทฯ ได้เลือกใช้แผงเซลล์แสงอาทิตย์แบบโฟโตโวลตาอิก (Photovoltaic: PV) ที่ได้รับประกันการเสื่อมสภาพจาก Kyocera เป็นระยะเวลา 25 ปี โดย Kyocera รับประกันว่าภายใน 12 ปีนับจากวันที่ดำเนินการผลิตไฟฟ้า สามารถผลิตไฟฟ้าได้ไม่น้อยกว่าร้อยละ 90 ของประสิทธิภาพของแผงเซลล์แสงอาทิตย์ และภายใน 25 ปีนับจากวันที่ดำเนินการผลิตไฟฟ้า สามารถผลิตไฟฟ้าได้ไม่น้อยกว่าร้อยละ 80 โดยหากพบว่าแผงเซลล์แสงอาทิตย์สามารถผลิตไฟฟ้าได้น้อยกว่าที่ได้รับประกันไว้ Kyocera จะเพิ่มแผงเซลล์แสงอาทิตย์เพื่อทำให้ปริมาณการผลิตไฟฟ้ากลับมาอยู่ในระดับที่ได้รับประกันไว้ หรือเปลี่ยนแผงเซลล์แสงอาทิตย์ให้ หรือคืนเงินให้ภายใต้เงื่อนไขของสัญญาระหว่างโครงการโซลาร์ฟาร์มกับ Kyocera นอกจากนี้ Kyocera ยังได้ให้ข้อมูลเกี่ยวกับโซลาร์ฟาร์มตัวอย่างของ Kyocera ที่ประเทศญี่ปุ่นว่า ภายในระยะเวลา 30 ปี แผงเซลล์แสงอาทิตย์ของ Kyocera ในโซลาร์ฟาร์มตัวอย่างนั้น ยังสามารถผลิตไฟฟ้าได้สูงถึงร้อยละ 91.4 ของประสิทธิภาพของแผงเซลล์แสงอาทิตย์อีกด้วย

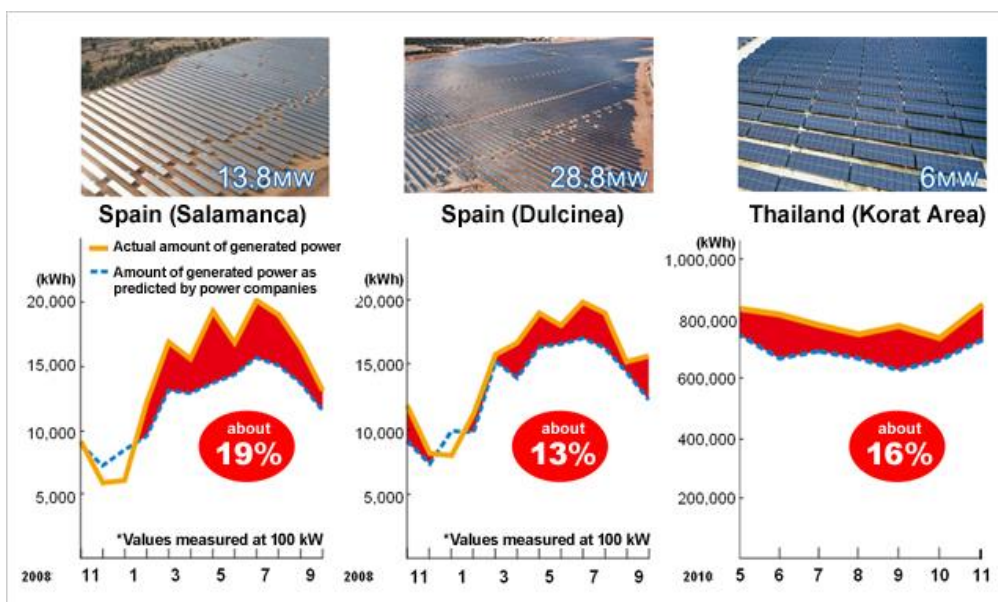

แหล่งที่มา: บริษัท Kyocera Corporation <http://global.kyocera.com>

### 3.1.2 ความเสี่ยงจากธุรกิจบริการรับเหมาก่อสร้างโซลาร์ฟาร์มแบบครบวงจร (Engineering, Procurement and Construction หรือ EPC)

#### (1) ความเสี่ยงจากการจัดหาบุคลากร

เนื่องจาก SPCG ประกอบธุรกิจบริการรับเหมาก่อสร้างโซลาร์ฟาร์มแบบครบวงจรให้แก่ลูกค้าที่มีโซลาร์ฟาร์มในเครือ ซึ่งดำเนินการภายใต้ SPE ธุรกิจดังกล่าวจำเป็นต้องใช้บุคลากรเป็นจำนวนมาก จึงมีความเสี่ยงที่ SPE อาจไม่สามารถจัดหาบุคลากรได้เพียงพอ หากมีการก่อสร้างโซลาร์ฟาร์มพร้อมกันหลายๆ โครงการทั้งในประเทศและต่างประเทศ ซึ่งจะทำให้ SPE เสียโอกาสในการสร้างรายได้

อย่างไรก็ดี การสร้างโครงการโซลาร์ฟาร์มนั้นไม่ซับซ้อนและง่ายต่อการควบคุมงานโดยใช้ระยะเวลาก่อสร้างเพียง 4-6 เดือน จึงไม่จำเป็นต้องจัดจ้างผู้ที่มีความชำนาญเป็นพิเศษเป็นประจำ ส่งผลให้มีความยืดหยุ่นในการจัดจ้างแรงงานจากภายนอก (Outsource) ที่ทำได้โดยง่าย โดย SPE ส่งวิศวกรและผู้ควบคุมงานที่มีความเชี่ยวชาญเข้าไปช่วยควบคุมดูแลการก่อสร้างอย่างใกล้ชิด

## (2) ความเสี่ยงจากคุณภาพของแรงงานที่ไม่คงที่

ในฐานะผู้รับเหมาก่อสร้างโครงการโซลาร์ฟาร์ม บริษัทฯ จะจ้างบุคลากรในพื้นที่ดำเนินการก่อสร้างโครงการ ซึ่งต้องใช้คนงานเป็นจำนวนมาก โดยการก่อสร้างโครงการหนึ่งๆ ของบริษัทฯ จะใช้คนงานสูงสุดประมาณ 180 คนต่อโครงการเพื่อเป็นแรงงานในการก่อสร้าง การจัดจ้างแรงงานจากภายนอก จึงอาจทำให้คุณภาพแรงงานในการก่อสร้างโซลาร์ฟาร์มมีการเปลี่ยนแปลงได้

อย่างไรก็ดี บริษัทฯ คำนึงถึงความเสี่ยงนี้และป้องกันด้วยการส่งวิศวกรและผู้ควบคุมงานที่มีความเชี่ยวชาญ และมีประสบการณ์จากการก่อสร้างโครงการโซลาร์ฟาร์มที่บริษัทฯ ดำเนินการพัฒนาเสร็จสิ้นครบแล้วทุกโครงการเข้าไปดูแลและให้คำปรึกษาในการทำงานอย่างใกล้ชิดตลอดระยะเวลาการทำงาน และผู้ควบคุมงานของบริษัทฯ จะเข้าไปประเมินการทำงานอีกครั้งหนึ่ง เพื่อให้มั่นใจว่าคุณภาพของงานก่อสร้างนั้นเป็นไปตามมาตรฐานการออกแบบของ SPC ทั้งนี้ แม้ว่าการพัฒนาโครงการโซลาร์ฟาร์มภายใต้ PPA เดิมของ SPC และ SPA ลื่นสุดลงแล้ว แต่ในการพัฒนารูจิจโซลาร์ฟาร์มใหม่ๆ ในอนาคต บริษัทฯ ก็จะใช้กลยุทธ์ในการดำเนินการในลักษณะเดียวกัน เนื่องจากมีประสิทธิภาพสูงและคล่องตัว

### 3.1.3 ความเสี่ยงจากรูจิจบริการด้านการปฏิบัติการ การบำรุงรักษา และการประมวลผลโซลาร์ฟาร์ม (Operation, Maintenance and Monitoring หรือ OM&M)

#### (1) ความเสี่ยงจากระบบประมวลผลล้มเหลว

การประมวลผลเป็นหนึ่งในหัวใจสำคัญในการประกอบธุรกิจบริการด้านการปฏิบัติการ การบำรุงรักษา และการประมวลผลโซลาร์ฟาร์ม ซึ่งหากระบบประมวลผลที่ใช้เกิดล้มเหลว ส่งผลให้ข้อมูลสูญหายหรือคลาดเคลื่อน อาจทำให้การให้บริการในธุรกิจผิดพลาดและก่อความเสียหายให้ SPC เองและลูกค้าได้

อย่างไรก็ดี SPC ได้เข้าช่องสัญญาณจากการสื่อสารแห่งประเทศไทย (กสท.) เพื่อใช้ในการส่งข้อมูลจากโครงการโซลาร์ฟาร์มมายังสำนักงานใหญ่ SPC ผ่านสายเคเบิลใยแก้ว (Optic Fiber) จึงมีการบันทึกข้อมูลในการประมวลผลไว้ 2 แห่ง กล่าวคือที่ศูนย์ควบคุมในโครงการโซลาร์ฟาร์มแต่ละแห่งและที่ทำการสำนักงานใหญ่ SPC ซึ่งการบันทึกข้อมูล 2 แห่งนั้นจะสามารถลดความเสี่ยงจากการสูญหายของข้อมูลได้ในกรณีที่เกิดความผิดพลาดกับระบบข้อมูลดังกล่าว นอกจากนี้ บริษัทฯ ยังได้ทำระบบการสำรองข้อมูลไว้ในรูปแบบรายงานประจำวัน ทั้งรูปแบบปกติและจัดเก็บเป็นไฟล์อิเล็กทรอนิกส์ เพื่อป้องกันความเสี่ยงนี้อีกชั้นหนึ่งด้วย

#### (2) ความเสี่ยงจากอุบัติเหตุในระหว่างการบำรุงรักษา

เนื่องจากการบำรุงรักษาและทำความสะอาดแผงเซลล์แสงอาทิตย์ SPC มิได้มีบุคลากรสำหรับการบำรุงรักษาและทำความสะอาดโดยเฉพาะ แต่ได้จ้างแรงงานในพื้นที่ซึ่งมิได้มีความเชี่ยวชาญเข้ามาทำงานดังกล่าวแทน จึงอาจเกิดความเสี่ยงที่จะเกิดอุบัติเหตุซึ่งก่อให้เกิดความเสียหายต่อแผงเซลล์แสงอาทิตย์หรืออุปกรณ์สำคัญอื่นๆ ได้

อย่างไรก็ดี SPC ได้มีการจัดอบรมและให้ความรู้แก่แรงงานในพื้นที่ก่อนที่จะเข้ามาปฏิบัติงานดังกล่าว เพื่อให้เกิดความเข้าใจในการทำงาน รวมทั้งมีวิศวกรของบริษัทฯ ประจำอยู่ที่โครงการเพื่อควบคุมงาน ส่งผลให้แรงงานดังกล่าวทำงานได้อย่างมีประสิทธิภาพ และช่วยลดโอกาสในการเกิดอุบัติเหตุได้ และยังมีมาตรการฝึกอบรมเพื่อทบทวนและถ่ายทอดแนวทางใหม่ๆ เป็นประจำทุกปี ทั้งนี้ ที่ผ่านมายังไม่เคยปรากฏอุบัติเหตุจากการทำงานดังกล่าว

## 3.2 ความเสี่ยงจากธุรกิจจำหน่ายและรับติดตั้งระบบผลิตไฟฟ้าพลังงานแสงอาทิตย์บนหลังคา (Solar Roof)

### 3.2.1 ความเสี่ยงจากการแข่งขันในอุตสาหกรรม

ธุรกิจจำหน่ายและรับติดตั้งระบบผลิตไฟฟ้าพลังงานแสงอาทิตย์บนหลังคา (Solar Roof) มีแนวโน้มในการแข่งขันสูงขึ้น จากการที่ภาครัฐมีนโยบายส่งเสริมการใช้ไฟฟ้าจากพลังงานแสงอาทิตย์ โดยให้มีการรับซื้อไฟฟ้าจากโครงการผลิตไฟฟ้าพลังงานแสงอาทิตย์ที่ติดตั้งบนหลังคาในเดือนกันยายน 2556 ที่ผ่านมา ทำให้มีผู้ประกอบการสนใจและเข้ามาทำธุรกิจโซลาร์รูฟมากขึ้น รวมถึงระบบและอุปกรณ์การผลิตไฟฟ้าพลังงานแสงอาทิตย์บนหลังคา มีทั้งนำเข้าจากต่างประเทศด้วยระดับคุณภาพและราคาหลากหลายและมีผู้ผลิตในประเทศ จึงก่อให้เกิดการแข่งขันด้านราคาอย่างรุนแรงขึ้น ในขณะที่ระบบและอุปกรณ์ที่บริษัทฯ ใช้เป็นสินค้าที่มีเน้นคุณภาพและความปลอดภัย จึงมีความแตกต่างด้านราคาจากคู่แข่ง

เมื่อวันที่ 12 กุมภาพันธ์ 2558 ที่ผ่านมาคณะกรรมการกำกับกิจการพลังงานได้ประกาศรับซื้อไฟฟ้า (เพิ่มเติม) จากการผลิตไฟฟ้าพลังงานแสงอาทิตย์บนหลังคาที่มีกำลังการผลิตติดตั้งไม่เกิน 10 กิโลวัตต์ ปริมาณ 78,632 กิโลวัตต์พีค (kWp) โดยประกาศรับซื้อในอัตรารับซื้อไฟฟ้า (FiT) 6.85 บาทต่อหน่วย โดยกำหนดให้ประชาชนผู้สนใจ ที่จะทำการซื้อขายกับการไฟฟ้ายื่นเอกสารภายในวันที่ 30 มิถุนายน 2558 และดำเนินการติดตั้งระบบและทำการเชื่อมโยงจำหน่ายให้การไฟฟ้าภายในวันที่ 31 ธันวาคม 2558 จากประกาศฉบับนี้ได้สร้างความตื่นตัวให้กับผู้ประกอบการจำหน่ายและติดตั้งระบบโซลาร์รูฟ SPR ในฐานะบริษัทในเครือของ SPCG จึงได้ทำการจับมือกับบริษัท โฮมโปรดักส์ เซ็นเตอร์ จำกัด (มหาชน) (HomePro) โดยแต่งตั้ง HomePro ให้เป็นผู้แทนจำหน่ายระบบ Solar Roof คราวเรือนแต่เพียงผู้เดียว โดยได้จัดสรรพื้นที่ในการโฆษณาประชาสัมพันธ์ จำนวน 61 สาขาทั่วประเทศ ซึ่งเป็นจุดให้ความรู้เกี่ยวกับระบบผลิตไฟฟ้าพลังงานแสงอาทิตย์บนหลังคา SPR Solar Roof และอีกทั้งสาขา HomePro ทั่วประเทศทั้ง 80 สาขา ยังเป็นจุดจำหน่ายและให้บริการของ SPR Solar Roof เพื่อเป็นช่องทางจัดจำหน่ายเพิ่มความสะดวกในการประสานงานติดต่อซื้อขาย และเป็นช่องทางทำให้บริการลูกค้าอย่างต่อเนื่อง

อย่างไรก็ตาม ผู้ประกอบการส่วนใหญ่จะเป็นรายเล็กๆ ที่เพิ่งเข้าสู่ตลาดได้ไม่นานนัก ไม่มีประสบการณ์ ในธุรกิจผลิตไฟฟ้าจากพลังงานแสงอาทิตย์เหมือนกับ SPR Solar Roof ซึ่งนอกจากจะให้บริการด้วยสินค้าที่มีคุณภาพสูงแล้ว ยังมีบุคลากรที่มีประสบการณ์ในการออกแบบและติดตั้งระบบผลิตไฟฟ้าของโครงการโซลาร์ฟาร์มมาอย่างเชี่ยวชาญ อีกทั้งสามารถให้บริการได้ครบวงจรตั้งแต่จัดหาอุปกรณ์ต่างๆ ที่มีคุณภาพ เช่น แผงเซลล์แสงอาทิตย์ เครื่องแปลงกระแสไฟฟ้า การออกแบบ การติดตั้ง การจัดหาแหล่งเงินทุน และการบริการหลังการขาย เป็นต้น ทำให้บริษัทฯ มีข้อได้เปรียบคู่แข่ง นอกจากนี้ บริษัทฯ ยังเป็นพันธมิตรกับผู้ผลิตแผงเซลล์แสงอาทิตย์จากประเทศญี่ปุ่น และมีความเข้าใจเกี่ยวกับธุรกิจนี้มานาน ทำให้บริษัทฯ สามารถแข่งขันกับผู้ประกอบการรายอื่นได้ดีกว่า

### 3.2.2 ความเสี่ยงจากการที่สินค้าเป็นผลิตภัณฑ์ใหม่สำหรับตลาด

โซลาร์รูฟเป็นระบบผลิตไฟฟ้าที่ยังไม่เป็นที่รู้จักในตลาดประเทศไทยมากนัก เนื่องจากเทคโนโลยีดังกล่าวเพิ่งนำเข้ามาใช้ในประเทศ และตลอดระยะเวลาที่ผ่านมาเป็นการนำมาใช้ในรูปแบบของโซลาร์ฟาร์มที่มีการติดตั้งบนพื้นดินเป็นส่วนใหญ่ มีเพียงส่วนน้อยที่นำมาใช้ติดตั้งบนหลังคาอาคาร จึงต้องใช้เวลาในการให้ความรู้และความเข้าใจให้ถูกต้อง เพื่อให้เห็นถึงประโยชน์และความคุ้มค่าในการลงทุนอันจะให้ผลตอบแทนในระยะยาว ตลอดจนความเชื่อมั่นในความปลอดภัยของระบบผลิตไฟฟ้าพลังงานแสงอาทิตย์บนหลังคา

อย่างไรก็ตาม โซลาร์รูฟมีการนำมาใช้ในหลายประเทศเป็นระยะเวลานานกว่า 35 ปีแล้ว และมีการพัฒนาเทคโนโลยี ตลอดจนเผยแพร่คุณสมบัติประโยชน์ในการใช้งานขึ้นมาเป็นลำดับ นอกจากนี้จากการที่รัฐบาลมีนโยบายในการส่งเสริมการผลิตไฟฟ้าจากพลังงานหมุนเวียน เนื่องจากเป็นพลังงานสะอาด ไม่มีมลภาวะต่อสิ่งแวดล้อม จึงมีการให้ความรู้เพื่อทำความเข้าใจอย่างต่อเนื่องมาโดยตลอด อีกทั้งบริษัทเองมีการจัดเตรียมทีมงาน และเอกสารต่าง ๆ ที่พร้อมจะให้ข้อมูลที่ชัดเจนและเป็นประโยชน์ได้ ซึ่งเมื่อเกิดความรู้ความเข้าใจที่ถูกต้องแล้ว ก็จะส่งผลต่อการขยายตัวของธุรกิจได้ดียิ่งขึ้นต่อไป

### 3.2.3 ความเสี่ยงจากความผันผวนของอัตราแลกเปลี่ยนเงินตราต่างประเทศ

SPR เป็นผู้พัฒนา ออกแบบ ติดตั้ง และบริการหลังการขายระบบผลิตไฟฟ้าพลังงานแสงอาทิตย์บนหลังคา (Solar Roof) ทั้งในรูปแบบบ้านที่อยู่อาศัย โครงการบ้านจัดสรร อาคารพาณิชย์ อาคารสำนักงาน อาคารส่วนราชการ โรงงานอุตสาหกรรม และอาคารขนาดใหญ่ จึงมีความเสี่ยงจากความผันผวนของอัตราแลกเปลี่ยนในการจัดซื้อแผงเซลล์แสงอาทิตย์และเครื่องแปลงกระแสไฟฟ้า ซึ่งบริษัทฯ นำเข้าแผงเซลล์แสงอาทิตย์จาก Kyocera ประเทศญี่ปุ่น และเครื่องแปลงกระแสไฟฟ้าจาก SMA ประเทศเยอรมนี โดยชำระค่าอุปกรณ์หลักดังกล่าวเป็นสกุลเงินตราต่างประเทศ

อย่างไรก็ดี บริษัทฯ ได้พิจารณาอัตราค่าเงินอย่างต่อเนื่อง และดำเนินการป้องกันความเสี่ยงด้วยการใช้สัญญาซื้อขายเงินตราต่างประเทศล่วงหน้า (FX Forward) และสิทธิในการซื้อขายเงินตราต่างประเทศ (FX Option) เพื่อป้องกันความเสี่ยงจากความผันผวนของอัตราแลกเปลี่ยนเงินตราต่างประเทศเต็มจำนวน (Fully Hedged) โดยบริษัทฯ จะดำเนินการซื้อสัญญาซื้อขายเงินตราต่างประเทศล่วงหน้า หรือสิทธิในการซื้อขายเงินตราต่างประเทศเต็มจำนวนเมื่อแผงเซลล์แสงอาทิตย์และเครื่องแปลงกระแสไฟฟ้าถูกบันทึกเป็นสินทรัพย์ของบริษัทฯ

### 3.3 ความเสี่ยงจากธุรกิจเหล็ก

#### 3.3.1 ความเสี่ยงจากการพึ่งพาวัตถุดิบจากบริษัทผู้ผลิตรายใหญ่

การประกอบธุรกิจเหล็กของบริษัท สตีล แอนด์ โขล่ำ รุฟ จำกัด (SSR) ใช้วัตถุดิบหลัก คือแผ่นเหล็ก ม้วนรีดเย็นเคลือบสังกะสีผสมอลูมิเนียมชนิดเคลือบสีและไม่เคลือบสี ซึ่งส่วนใหญ่ซื้อมาจากบริษัท เอ็นเอส บลูสโคป (ประเทศไทย) จำกัด ดังนั้นหากบริษัท เอ็นเอส บลูสโคป (ประเทศไทย) จำกัด ยกเลิกการผลิตหรือหยุดการจำหน่ายสินค้าให้แก่ SSR อาจส่งผลกระทบต่อ SSR ต้องหาผู้ผลิตรายอื่น ซึ่งราคาและคุณภาพของวัตถุดิบอาจเปลี่ยนแปลงไป รวมถึงอาจทำให้ SSR ส่งสินค้าให้แก่ลูกค้าไม่ทันตามเวลา ซึ่งส่งผลกระทบต่อชื่อเสียงและผลประกอบการของบริษัทฯ ได้

อย่างไรก็ดี บริษัท เอ็นเอส บลูสโคป (ประเทศไทย) จำกัด (เป็นที่รู้จักในนาม “บลูสโคป สตีล”) ก่อตั้งขึ้นในปี 2538 ภายใต้การร่วมทุนกับบริษัท ล็อกซเลย์ จำกัด (มหาชน) โดยได้ทำการจดทะเบียนร่วมทุนกับบริษัท นิปปอน สตีล แอนด์ ซูมิโตโม เมทัล คอร์ปอเรชั่น เมื่อปี พ.ศ. 2556 และเป็นหนึ่งในผู้ผลิตและจัดจำหน่ายผลิตภัณฑ์เหล็กแผ่นรีบบเคลือบโลหะและเคลือบสีชั้นนำของไทย โรงงานผลิตเหล็กของบริษัทฯ อยู่ที่มาบตาพุด ซึ่งมีขนาดใหญ่ที่สุดในภูมิภาคเอเชียตะวันออกเฉียงใต้ โดยมีสมรรถนะทางด้านการผลิตเหล็กรีดเย็นและลำฉวีเหล็กด้วยกรดปลอดสารอ็อกไซด์ ขนาด 400,000 ตัน กำลังการผลิตสำหรับการผลิตเหล็กเคลือบโลหะ ขนาด 375,000 ตัน และกำลังการผลิตสำหรับการผลิตเหล็กเคลือบสีขนาด 90,000 ตัน รวมถึงมีพนักงานมากกว่า 400 คน อีกทั้งยังเป็นบริษัทย่อยของ BlueScope Steel Limited ซึ่งเป็นบริษัทจดทะเบียนในตลาดหลักทรัพย์ของประเทศออสเตรเลีย

SSR กับบลูสโคป สตีล ได้ทำธุรกิจร่วมกันมาเป็นระยะเวลามากกว่า 10 ปี และได้รับการสนับสนุนทางธุรกิจจาก เอ็นเอส บลูสโคป (ประเทศไทย) เป็นอย่างดีตลอดมา ดังนั้นจึงเชื่อว่าความเสี่ยงจากการที่เอ็นเอส บลูสโคป (ประเทศไทย) จะยกเลิกการผลิตหรือหยุดการจำหน่ายสินค้าให้แก่ SSR อยู่ในระดับต่ำ

#### 3.3.2 ความเสี่ยงจากคู่แข่งที่เป็นบริษัทที่เกี่ยวข้องกับ บลูสโคป สตีล

บริษัท เอ็นเอส บลูสโคป (ประเทศไทย) จำกัด (“บลูสโคป สตีล”) ซึ่งเป็นผู้จัดจำหน่ายวัตถุดิบหลักเกือบทั้งหมดให้กับ SSR มีบริษัทที่เกี่ยวข้อง โดยมีผู้ถือหุ้นและกรรมการร่วมกัน คือบริษัท บลูสโคป โลสจัท (ประเทศไทย) จำกัด (“บลูสโคป โลสจัท”) ก่อตั้งขึ้นตั้งแต่ปี 2531 ดำเนินธุรกิจผลิตและจำหน่ายแผ่นเหล็กเคลือบขึ้นลอนเช่นเดียวกับ SSR โดยใช้วัตถุดิบจากบลูสโคป สตีล เช่นเดียวกัน ดังนั้นหาก บลูสโคป สตีล จัดจำหน่ายให้กับ บลูสโคป โลสจัท ในเงื่อนไขและราคาอันทำให้ บลูสโคป โลสจัท ได้เปรียบกว่าเงื่อนไขและราคาที่ได้รับ เหตุการณ์ดังกล่าวอาจลดความสามารถในการแข่งขันด้านราคาของแผ่นเหล็กเคลือบขึ้นลอนของ SSR ได้ และอาจส่งผลให้ยอดขายจากแผ่นเหล็กเคลือบขึ้นลอนลดลง

อย่างไรก็ดี เนื่องจาก บลูสโคป สตีล เป็นบริษัทย่อยของ BlueScope Steel Limited ซึ่งเป็นบริษัทจดทะเบียนในตลาดหลักทรัพย์ของประเทศออสเตรเลีย ดังนั้นบริษัทฯ จึงเชื่อว่าบลูสโคป สตีล มีการทำรายการที่เกี่ยวข้องกันที่ยุติธรรมและเป็นปกติของธุรกิจ นอกจากนี้ผู้บริหารของบลูสโคป สตีล ยังได้ให้ความเชื่อมั่นกับบริษัทฯ ว่าจะดำเนินธุรกิจกับบริษัทย่อยเหมือนคู่ค้ารายอื่น จึงเชื่อว่าความเสี่ยงที่บลูสโคป โลสจัท จะได้เงื่อนไขและราคาที่ทำให้ บลูสโคป โลสจัท ได้เปรียบกว่าบริษัทฯ นั้นอยู่ในระดับต่ำ

### 3.3.3 ความเสี่ยงจากความผันผวนของราคาวัตถุดิบ

ธุรกิจหลักประกอบด้วยเหล็กแผ่นเคลือบเป็นวัตถุดิบหลัก ซึ่งมีความผันผวนตามราคาของเหล็กแผ่นรีดเย็นซึ่งเป็นวัตถุดิบต้นน้ำ อาจส่งผลให้มีต้นทุนของสินค้าขายผันผวนหรือสูงขึ้น

อย่างไรก็ดี ราคาต้นทุนวัตถุดิบจากบลูสโคป สตีล มีการปรับตัวรายเดือน ทำให้ความผันผวนของราคาวัตถุดิบค่อนข้างน้อย และบริษัทฯ มีการผลิตและสั่งสินค้าแบบ Just in time โดยจะมีสินค้าคงเหลือป้องกันสินค้าขาดมือเพียงบางส่วน ทำให้มีสินค้าคงเหลือน้อย นอกจากนี้ SSR จะมีการแจ้งราคาต่อลูกค้าก่อน และเมื่อลูกค้าตกลงซื้อสินค้า จึงจะสั่งวัตถุดิบเข้ามา บริษัทฯ จึงมีความเสี่ยงจากความผันผวนของราคาวัตถุดิบอยู่ในระดับต่ำ

### 3.3.4 ความเสี่ยงจากการว่าจ้างผู้รับเหมาช่วงในการติดตั้งงานโครงการ

ตั้งแต่ปี 2556 เป็นต้นมา บริษัทฯ ได้จัดตั้งทีมงานติดตั้งเป็นของบริษัทเอง เพื่อแก้ปัญหาในการติดตามและการควบคุมงานที่มีปัญหาในอดีตอย่างใกล้ชิดและมีประสิทธิภาพเพิ่มขึ้น

อย่างไรก็ดี ถึงแม้ว่าจะมีงานขายพร้อมติดตั้งโครงการที่เพิ่มขึ้น SSR ยังคงมีวิธีการจัดการติดตั้งโครงการที่สามารถควบคุมค่าใช้จ่ายและคุณภาพของโครงการได้ โดยปัจจัยสำคัญในการบริหารการติดตั้งโครงการมีดังต่อไปนี้

**การสรรหาผู้รับเหมาช่วง** ตามปกติแล้วบริษัทในอุตสาหกรรมการผลิตและจัดจำหน่ายวัสดุถุงหลังคาจะไม่มีทีมงานติดตั้งเป็นของตนเอง แต่จะใช้วิธีการว่าจ้างผู้รับเหมาช่วงจากภายนอก ซึ่งทำให้ควบคุมต้นทุนได้ดีกว่าเนื่องจากไม่มีค่าใช้จ่ายในการว่าจ้างพนักงานประจำ SSR คัดเลือกผู้รับเหมาช่วงจากทั้งลูกค้าของบริษัทฯ ที่นำผลิตภัณฑ์ติดตั้งและบริษัทที่รับจ้างติดตั้งโดยเฉพาะ โดยพิจารณาจากผลงานที่ผ่านมาเป็นประจำทุกปี พิจารณาจากฐานะการเงิน จำนวนคนงาน คุณภาพงาน และศักยภาพในการติดตั้ง ปัจจุบัน SSR มีผู้รับเหมาช่วงที่มีศักยภาพในการติดตั้งโครงการขนาดต่างๆ กัน ซึ่งส่วนใหญ่ดำเนินการธุรกิจกับ SSR มาเป็นระยะเวลา 5 ปีขึ้นไป และผ่านการประเมินคุณภาพแล้วมากกว่า 20 ราย ทำให้ไม่เกิดการพึ่งพิงผู้รับเหมาช่วงเพียงน้อยราย และไม่เคยประสบปัญหาการขาดแคลนผู้รับติดตั้งงานหรือผู้รับติดตั้งทีมงาน

การจัดตั้งทีมงานติดตั้งของบริษัทขึ้นจำนวน 2 ทีม ทำให้สามารถรองรับงานได้เพิ่มขึ้นประมาณ 5,000 ตารางเมตรต่อเดือน ขณะเดียวกันก็สามารถจะแก้ปัญหาในการติดตามและควบคุมคุณภาพได้อย่างใกล้ชิดยิ่งขึ้น

**การควบคุมคุณภาพของงานติดตั้ง** SSR มีการควบคุมคุณภาพงานของผู้รับเหมาช่วง โดยให้วิศวกรฝ่ายติดตั้ง (Site Supervisor) เป็นผู้ตรวจสอบคุณภาพระหว่างติดตั้งงานทุกโครงการ นอกจากนี้เมื่องานติดตั้งแล้วเสร็จ SSR และผู้ว่าจ้างจะมีการประเมินผลงานทั้งหมดร่วมกันอีกครั้งหนึ่ง อีกทั้งยังมีการประเมินผู้รับเหมาช่วงแต่ละรายในทุกๆ ไตรมาส เพื่อให้มั่นใจถึงคุณภาพโดยรวมของผลงาน และผู้รับเหมาช่วงจะรับประกันงานหลังจากส่งมอบเป็นระยะเวลา 1 ปี

**การควบคุมระยะเวลาการติดตั้งให้แล้วเสร็จตามที่กำหนด** เนื่องจากบริษัทฯ มีการส่งวิศวกรฝ่ายติดตั้ง (Site Supervisor) ไปตรวจสอบงาน จึงไม่มีปัญหาเรื่องผู้รับเหมาช่วงจะติดตั้งงานไม่แล้วเสร็จตามที่กำหนด เว้นแต่เกิดจากความล่าช้าที่มาจากลูกค้าของบริษัทฯ เอง

**การรับประกันและให้บริการลูกค้าหลังการติดตั้ง** เนื่องจากบริษัทฯ ได้ให้ความสำคัญในเรื่องคุณภาพและการบริการหลังการติดตั้ง ดังนั้นในปี 2558 จึงได้จัดตั้งแผนกคุณภาพและบริการขึ้นมา เพื่อสร้างความเชื่อมั่นและความพึงพอใจหลังการติดตั้ง

### 3.3.5 ความเสี่ยงจากการแข่งขันของสินค้าทดแทน

ผลิตภัณฑ์หลักที่ SSR ผลิตและจัดจำหน่ายคือแผ่นเหล็กเคลือบสังกะสีผสมอลูมิเนียมชั้นลอนที่ใช้เป็นวัสดุผนังหลังคาและฝ้าผนัง ซึ่งสินค้าที่สามารถนำมาใช้งานทดแทนในตลาดมีอยู่หลายประเภท เช่น กระเบื้องและแผ่นเหล็กเคลือบสังกะสีลูกฟูก เป็นต้น การมีสินค้าทดแทนดังกล่าวส่งผลให้ผู้บริโภคมีทางเลือกจากสินค้าทดแทนที่หลากหลาย รวมทั้งราคาของผลิตภัณฑ์ของ SSR มีราคาสูงกว่าเมื่อเทียบกับราคาของกระเบื้อง หรือแผ่นเหล็กเคลือบสังกะสีลูกฟูก หากผู้บริโภคเลือกใช้วัสดุผนังหลังคาและฝ้าผนังชนิดอื่นแทน อาจทำให้รายได้ของ SSR ลดลงได้ในอนาคต

อย่างไรก็ดี แม้ว่าผลิตภัณฑ์ที่เป็นสินค้าทดแทนดังกล่าวจะมีราคาถูกกว่า แต่ผลิตภัณฑ์แผ่นเหล็กเคลือบสังกะสีผสมอลูมิเนียมชั้นลอนนั้นมีความแข็งแรงทนทานกว่า มีความสวยงาม และมีน้ำหนักที่เบา ซึ่งราคาสินค้าของ SSR นั้นมีได้แพงกว่าสินค้าทดแทนอื่นอย่างมีนัยสำคัญ SSR จึงเชื่อว่าความเสี่ยงจากการแข่งขันจากสินค้าทดแทนนั้นอยู่ในระดับต่ำ

### 3.3.6 ความเสี่ยงจากการให้สินเชื่อทางการค้า

การดำเนินธุรกิจทางการค้าตามปกตินั้น SSR จะมีลูกหนี้การค้า ซึ่งเกิดจากการที่ SSR จำหน่ายสินค้าให้แก่ลูกค้าภายในประเทศที่มีเงื่อนไขการชำระเงินภายในกำหนดเวลาตามที่ได้ตกลงกันไว้กับลูกค้า ระยะเวลาการเก็บหนี้จากลูกหนี้ มีจำนวน 50 - 65 วัน ดังนั้น SSR จึงมีความเสี่ยงจากการที่ลูกหนี้การค้าไม่สามารถชำระหนี้ค่าสินค้าภายในกำหนดเวลาที่ต้องชำระหรือภายในกำหนดเวลาตามที่ SSR ผ่อนผันให้

อย่างไรก็ดี SSR มีนโยบายการเก็บหนี้ตามความคืบหน้าของงาน โดยจะเก็บหนี้ที่ส่วนหนึ่งเมื่อมีการเริ่มงาน เก็บอีกส่วนหนึ่งเมื่อส่งของแล้ว หลังจากนั้นเก็บตามความคืบหน้าของงาน และเก็บงวดสุดท้ายเมื่อส่งมอบงาน จึงทำให้ SSR มีการทยอยตามเก็บหนี้ตลอดเวลา และสามารถจัดการลูกหนี้การค้าให้อยู่ในระดับที่เหมาะสม ส่งผลให้สามารถบริหารกระแสเงินสดจากการดำเนินงานให้สามารถจ่ายเจ้าหนี้การค้าได้ตรงตามเวลาชำระหนี้

### 3.3.7 ความเสี่ยงด้านการดำเนินงานของโรงงาน

ธุรกิจของ SSR ขึ้นอยู่กับความสามารถในการดำเนินการผลิตได้อย่างต่อเนื่องของโรงงาน โดยอาจมีความเสี่ยงจากการผลิตของโรงงานที่หยุดชะงัก ทำให้เกิดอันตรายเกี่ยวกับการผลิต การดูแลการเก็บรักษาวัตถุดิบ ซึ่งรวมถึงการระเบิด ไฟไหม้ ความแปรปรวนของสภาพอากาศ และภัยพิบัติทางธรรมชาติ ความบกพร่องของเครื่องจักร การหยุดเดินเครื่องจักรนอกเหนือจากที่กำหนดไว้ตามแผน ปัญหาการนัดหยุดงานของลูกจ้าง การหยุดชะงักของการขนส่ง และความเสี่ยงด้านสิ่งแวดล้อมอื่นๆ โดยอันตรายดังกล่าวอาจก่อให้เกิดการบาดเจ็บหรือเสียชีวิต ทำให้ทรัพย์สินหรืออุปกรณ์เสียหายหรือชำรุดอย่างรุนแรง และก่อให้เกิดความเสียหายต่อสิ่งแวดล้อม หรืออาจถูกปรับ หรือมีภาระหนี้สิน ตลอดจนส่งผลกระทบต่อผลการดำเนินงานของ SSR ได้



อย่างไรก็ดี SSR ได้มีการจัดการโรงงานผลิตให้มีมาตรฐานความปลอดภัยและอาชีวอนามัย ตามที่กฎหมายกำหนด มีแผนฉุกเฉิน มีการอบรมดับเพลิงและซ้อมอพยพหนีไฟ อุปกรณ์ต่างๆ จัดเก็บอย่างมีสัดส่วน มีการบำรุงรักษาเครื่องจักรเชิงป้องกัน รวมถึงลูกจ้างที่อยู่ในโรงงานได้รับการอบรมและสอนงานเป็นอย่างดี ผู้บริหารให้การดูแลและมีความเป็นกันเอง จึงสามารถรักษาความสัมพันธ์กับลูกจ้างได้เป็นอย่างดีและทั่วถึง

อีกทั้งบริษัทฯ ยังได้รับการรับรองระบบคุณภาพมาตรฐาน ISO 9001:2008 ด้วย ภายใต้นโยบายคุณภาพขององค์กร “บริษัทฯ จะผลิตสินค้าที่มีคุณภาพและมาตรฐานเดียวกัน มีการพัฒนาอย่างต่อเนื่อง เพื่อให้ลูกค้าได้รับความพึงพอใจสูงสุด”

### 3.3.8 ความเสี่ยงจากการผลิตที่อาจก่อให้เกิดผลกระทบต่อสังคมและชุมชน

SSR ได้ตระหนักและให้ความสำคัญถึงความเสี่ยงจากการผลิตที่อาจส่งผลกระทบต่อสังคมและชุมชน ไม่ว่าจะเป็นผลกระทบด้านสิ่งแวดล้อม ความปลอดภัย หรือผลกระทบด้านเศรษฐกิจและสังคม บริษัทฯ จึงหลีกเลี่ยงที่จะประกอบกิจกรรมใดๆ อันจะเป็นการก่อความเดือดร้อนต่อสังคมและชุมชนรอบข้าง เช่น ขั้นตอนการผลิตใดๆ ที่จะส่งเสียงดังและอาจรบกวนสังคมและชุมชนรอบข้าง SSR จะจัดจ้างให้บริษัทภายนอกเข้าไปทำแล้วจึงส่งผลิตภัณฑ์สำเร็จกลับมายัง SSR อีกครั้งหนึ่ง อีกทั้ง SSR ยังไม่เคยได้รับการร้องเรียนจากสังคมและชุมชนโดยรอบ

อย่างไรก็ดี SSR ยังยึดหลักความสัมพันธ์อันดีกับสังคมและชุมชนโดยรอบ โดยการเข้าไปทำประโยชน์ให้สังคม เช่น การช่วยสร้างหลังคาวัด และที่พักรถของรถจักรยานยนต์รับจ้างในบริเวณใกล้เคียง การให้ความร่วมมือกับกิจกรรมขององค์การบริหารส่วนตำบล เป็นต้น

สำหรับของเสียหรือกากอุตสาหกรรมที่เกิดจากระบวนการผลิตมีเพียงไม่กี่ชนิดเท่านั้น อันได้แก่ เศษเหล็กและน้ำมันไฮดรอลิก ซึ่งอาจเกิดผลกระทบต่อสังคมและสิ่งแวดล้อม ทางบริษัทฯ ได้จัดการกับของเสียหรือกากอุตสาหกรรมดังกล่าวอย่างถูกต้องตามระเบียบของกรมโรงงานอุตสาหกรรมที่กำกับดูแลอยู่

## 3.4 ความเสี่ยงจากรูจกิลิสซิ่ง

### 3.4.1 ความเสี่ยงจากความผันผวนของอัตราดอกเบี้ย

เนื่องจากรายได้หลักของบริษัทฯ เป็นดอกเบี้ยรับจากการให้สินเชื่อ ซึ่งมีการคิดอัตราดอกเบี้ยกับลูกค้าเป็นแบบคงที่ (Fixed Rate) ในขณะที่แหล่งเงินกู้ของบริษัทฯ ที่มาจากเงินกู้ยืมจากสถาบันการเงินนั้น บริษัทฯ ต้องจ่ายดอกเบี้ยในอัตราลอยตัว (Float Rate) ซึ่งขึ้นกับอัตราดอกเบี้ยในท้องตลาดขณะนั้นๆ ดังนั้นหากอัตราดอกเบี้ยในตลาดมีความผันผวนอาจทำให้เกิด mismatch fund และกระทบต่อผลกำไรของบริษัทฯ บริษัทฯ จึงต้องบริหารความเสี่ยงเรื่องอัตราดอกเบี้ย โดยได้จัดทำแผนระยะยาวเพื่อรองรับกับสัญญาเช่าซื้อที่บริษัทฯ มีอยู่ในปัจจุบัน เพื่อให้เกิดสมดุลของต้นทุนหรือรองรับสัญญาเช่าซื้อที่ครอบคลุมอีก 3-5 ปีข้างหน้า

### 3.4.2 ความเสี่ยงจากการดำเนินงานอันเกิดจากสินเชื่อที่ไม่ก่อให้เกิดรายได้

การประกอบธุรกิจเช่าซื้อผู้ประกอบการสามารถขยายสินเชื่อตามศักยภาพของบริษัทฯ โดยไม่มีข้อจำกัดจากหน่วยงานใดๆ เหมือนการให้สินเชื่อของสถาบันการเงินต่างๆ การให้ความสำคัญกับคุณภาพของสินเชื่อประสิทธิภาพในการติดตามหนี้ ระบบการควบคุมภายในที่ดี รวมทั้งความซื่อสัตย์ของบุคลากร จึงเป็นปัจจัยหลักในการประกอบธุรกิจ ซึ่งบริษัทฯ ได้ให้ความสำคัญกับเรื่องดังกล่าว และได้มีการดำเนินธุรกิจด้วยความระมัดระวัง ทั้งนี้เพื่อเป็นการป้องกันไม่ให้เกิดปัญหาทางด้านสินเชื่อที่ไม่ก่อให้เกิดรายได้ อีกทั้งบริษัทฯ ยังมีการป้องกันความเสี่ยงจากตัวลูกหนี้ โดยการจัดให้มีบุคคลค้ำประกัน และการวางเงินดาวน์ของลูกหนี้ในปริมาณที่เหมาะสมกับความเสี่ยงของลูกหนี้แต่ละราย บริษัทฯ มีระบบการควบคุมและการรายงานที่ดี เพื่อให้ทราบถึงคุณภาพสินเชื่อในสถานะปัจจุบัน รวมทั้งมีการติดตามดูแลการปล่อยสินเชื่ออย่างใกล้ชิด เพื่อป้องกันการค้างชำระค้างงวดและในกรณีที่มีการค้างชำระค้างงวดเกิดขึ้น บริษัทฯ จะมีการติดตามเร่งรัดหนี้ที่เข้มงวดเพื่อให้หนี้ที่ค้างชำระกลับคืนมาให้ได้มากและรวดเร็วที่สุด นอกจากนี้ บริษัทฯ ยังมีระบบการควบคุมภายในที่มีประสิทธิภาพที่สามารถช่วยลดปัญหาสินเชื่อที่ไม่ก่อให้เกิดรายได้ และป้องกันการทุจริตที่เกิดขึ้นภายในองค์กรได้

## 3.5 ความเสี่ยงอื่นๆ

### 3.5.1 ความเสี่ยงจากการถูกควบคุมเสียงของที่ประชุมผู้ถือหุ้นจากกลุ่มผู้ถือหุ้นรายใหญ่

กลุ่มผู้ถือหุ้นรายใหญ่ของบริษัทฯ ได้แก่ กลุ่มครอบครัวกุญชรยา คง ประกอบด้วยนางสาววันดี กุญชรยา คง นางประคอง กุญชรยา คง นายสมศักดิ์ กุญชรยา คง นางสาวสมปอง กุญชรยา คง นางกนกพร กุญชรยา คง (รวมเรียกกันว่า “กลุ่มผู้ถือหุ้นใหญ่”) ซึ่งมีเจตนาร่วมกันในการใช้สิทธิออกเสียงของตนไปในทางเดียวกัน เพื่อควบคุมสิทธิออกเสียงหรือควบคุมกิจการร่วมกัน และมีความสัมพันธ์หรือมีพฤติกรรมร่วมกันตามที่ประกาศคณะกรรมการกำกับตลาดทุนที่ ทจ. 7/2552 เรื่อง กำหนดลักษณะความสัมพันธ์หรือพฤติกรรมที่เข้าลักษณะเป็นการกระทำร่วมกับบุคคลอื่น ผู้ถือหุ้นคิดเป็นสัดส่วนร้อยละ 49.03 ของจำนวนหุ้นที่จำหน่ายได้แล้วทั้งหมดของบริษัทฯ และกลุ่มผู้ถือหุ้นใหญ่ยังเป็นกรรมการผู้มีอำนาจลงนามและเป็นผู้บริหารของบริษัทฯ ด้วย จึงทำให้กลุ่มผู้ถือหุ้นใหญ่เป็นผู้มีอำนาจในการบริหารจัดการและควบคุมคะแนนเสียงในการลงมติที่สำคัญได้เกือบทั้งหมด ยกเว้นในเรื่องกฎหมายหรือข้อบังคับบริษัทกำหนดให้ต้องได้รับเสียงในการประชุมผู้ถือหุ้นด้วยคะแนนเสียงไม่น้อยกว่า 3 ใน 4 ของจำนวนหุ้นที่เข้าประชุมและมีสิทธิออกเสียง หรือในกรณีกำหนดให้สิทธิออกเสียงคัดค้านได้ ดังนั้นผู้ถือหุ้นรายอื่นที่เข้าร่วมประชุมและมีสิทธิออกเสียง อาจจะไม่สามารถรวบรวมคะแนนเสียงเพื่อคัดค้านหรือถ่วงดุลการบริหารของกลุ่มผู้ถือหุ้นใหญ่ได้

อย่างไรก็ดี โครงสร้างการจัดการของบริษัทฯ ประกอบด้วยคณะกรรมการรวม 3 ชุด ได้แก่ คณะกรรมการบริษัทฯ คณะกรรมการตรวจสอบ และคณะกรรมการสรรหาและกำหนดค่าตอบแทน โดยมีการกำหนดขอบเขตอำนาจหน้าที่ของคณะกรรมการแต่ละคณะอย่างชัดเจน อีกทั้งในองค์ประกอบของคณะกรรมการตรวจสอบยังประกอบด้วยกรรมการอิสระ 3 ท่าน ที่เป็นผู้ที่มีความรู้ความสามารถในการบริหารจัดการธุรกิจและความรู้ความเข้าใจเกี่ยวกับงบการเงินและรายงานทางการเงินต่างๆ จึงมีส่วนช่วยให้การดำเนินงานของคณะกรรมการบริษัทฯ เป็นไปอย่างมีระบบ โปร่งใสและสามารถตรวจสอบได้ นอกจากนี้ บริษัทฯ ยังมีนโยบายเกี่ยวกับการทำรายการที่เกี่ยวข้องกันกับกรรมการ ผู้ถือหุ้นรายใหญ่ หรือผู้มีอำนาจควบคุมในกิจการ รวมทั้งบุคคลที่อาจมีความขัดแย้งทางผลประโยชน์ โดยจะทำการพิจารณาเปรียบเทียบกับบุคคลภายนอกอื่นก่อน และนำรายการต่างๆ เข้าสู่การ

พิจารณาอนุมัติของคณะกรรมการตรวจสอบทุกกรณี ก่อนที่จะนำเสนอต่อที่ประชุมคณะกรรมการ บริษัทฯ พิจารณาอนุมัติในขั้นต่อไป โดยบุคคลที่มีความขัดแย้งทางผลประโยชน์ดังกล่าวจะไม่มีอำนาจอนุมัติในการเข้าทำรายการนั้นๆ อีกทั้งคณะกรรมการตรวจสอบจะทำหน้าที่ติดตามรายการที่เกี่ยวข้องกันทุกๆ ไตรมาส โดยให้ผู้ตรวจสอบภายในทำการตรวจสอบและนำเสนอในฐานะเลขานุการของคณะกรรมการตรวจสอบ เพื่อให้มั่นใจว่ามีการปฏิบัติที่ถูกต้องตามหลักการและนโยบายที่กำหนดไว้ ทำให้สามารถลดทอนความเสี่ยงอันอาจเกิดขึ้นได้อีกด้วย

#### 4. ทรัพย์สินที่ใช้ในการประกอบธุรกิจ

##### 4.1 สินทรัพย์ถาวรหลักของบริษัทฯ และบริษัทในเครือ

##### 4.1.1 ลักษณะสำคัญของสินทรัพย์หลักที่ใช้ในการประกอบธุรกิจของบริษัทฯ และบริษัทในเครือ ณ วันที่ 31 ธันวาคม 2559 มีรายละเอียดดังต่อไปนี้

ลักษณะทรัพย์สิน	ลักษณะสิทธิเหนือทรัพย์สิน	มูลค่าสุทธิ (ล้านบาท)
<b>งบการเงินรวม – ที่ดิน อาคารและอุปกรณ์ – สุทธิ</b>		
ที่ดิน	ผู้ถือกรรมสิทธิ์	1,972.40
ส่วนปรับปรุงที่ดิน	ผู้ถือกรรมสิทธิ์	243.89
อาคารและส่วนปรับปรุงอาคาร	ผู้ถือกรรมสิทธิ์	743.60
อุปกรณ์ และเครื่องจักร	ผู้ถือกรรมสิทธิ์	14,764.77
เครื่องใช้สำนักงาน	ผู้ถือกรรมสิทธิ์	11.79
ยานพาหนะ	ผู้ถือกรรมสิทธิ์	7.22
งานระหว่างก่อสร้าง	ผู้ถือกรรมสิทธิ์	-
<b>รวม</b>		<b>17,743.67</b>
<b>งบการเงินรวม – สินทรัพย์ไม่มีตัวตน – สุทธิ</b>		
สินทรัพย์ไม่มีตัวตน	ผู้ถือกรรมสิทธิ์	107.56
<b>รวม</b>		<b>17,851.23</b>

##### 4.1.2 รายละเอียดที่ดินและส่วนปรับปรุงที่ดิน ณ วันที่ 31 ธันวาคม 2559

บริษัทที่ถือกรรมสิทธิ์	ลักษณะทรัพย์สิน	เนื้อที่ ไร่-งาน-ตรว.	ลักษณะเบื้องต้น	มูลค่าสุทธิ (ล้านบาท)	ภาระผูกพัน
1. บริษัท เอสพีซีจี จำกัด (มหาชน)	ที่ดิน	3-0-40	ที่ตั้งอาคารสำนักงาน	17.42	ไม่มี
2. บริษัท สตีล แอนด์ โซลาร์ รูฟ จำกัด	ที่ดิน	3-2-30	ที่ตั้งอาคารโรงงาน	19.65	ติดภาระจำนองเป็นหลักประกันวงเงินกู้ยืมกับสถาบันการเงิน
3. บริษัท โซล่า เพาเวอร์ จำกัด	ที่ดิน	55-3-41	ที่ตั้งศูนย์การเรียนรู้	11.64	ไม่มี
	ที่ดิน	4,344-1-56	ที่จัดเก็บสินค้า	2,212.90	ไม่มี
4. กลุ่มโซลาร์ฟาร์ม 36 บริษัท	ที่ดิน	3-0-40	ที่ตั้งโรงไฟฟ้าพลังงานแสงอาทิตย์	17.42	ไม่มี
ปรับปรุงรายการระหว่างกัน				(45.32)	
<b>รวม</b>		<b>4,406-3-67</b>		<b>2,216.29</b>	<b>ไม่มี</b>

## 4.1.3 รายละเอียดอาคารและส่วนปรับปรุงอาคาร ณ วันที่ 31 ธันวาคม 2559

บริษัทที่ถือกรรมสิทธิ์	ลักษณะทรัพย์สิน	ลักษณะเบื้องต้น	มูลค่าสุทธิ (ล้านบาท)	ภาระผูกพัน
1. บริษัท เอสพีซีจี จำกัด (มหาชน)	อาคารและส่วน ปรับปรุงอาคาร	อาคารสำนักงาน	12.59	ไม่มี
2. บริษัท สตีล แอนด์ โซลาร์ รูฟ จำกัด	อาคารและส่วน ปรับปรุงอาคาร	โรงงาน	6.27	ติดภาระจำนองเป็น หลักประกันวงเงินกู้ยืม กับสถาบันการเงิน
3. บริษัท โซลาร์ เพาเวอร์ จำกัด	อาคารและส่วน ปรับปรุงอาคาร	อาคารชุดสำนักงาน	40.97	ไม่มี
	อาคารและส่วน ปรับปรุงอาคาร	อาคารศูนย์การเรียนรู้	5.31	ไม่มี
4. บริษัท โซลาร์ เพาเวอร์ รูฟ จำกัด	ส่วนปรับปรุง อาคาร	ส่วนปรับปรุงอาคาร สำนักงาน	1.53	ไม่มี
5. กลุ่มโซลาร์ฟาร์ม 36 บริษัท	อาคาร	อาคารควบคุมและ งานโครงสร้าง	911.97	ไม่มี
ปรับปรุงรายการระหว่างกัน			(235.04)	
<b>รวม</b>			<b>743.60</b>	

## 4.1.4 รายละเอียดอุปกรณ์และเครื่องจักร ณ วันที่ 31 ธันวาคม 2559

บริษัทที่ถือกรรมสิทธิ์	ลักษณะทรัพย์สิน	ลักษณะเบื้องต้น	มูลค่าสุทธิ (ล้านบาท)	ภาระผูกพัน
1. บริษัท เอสพีซีจี จำกัด (มหาชน)	อุปกรณ์	เครื่องมือเครื่องใช้	0.01	ไม่มี
2. บริษัท สตีล แอนด์ โซลาร์ รูฟ จำกัด	อุปกรณ์	เครื่องมือเครื่องใช้ ในโรงงาน	12.00	ไม่มี
3. บริษัท โซลาร์ เพาเวอร์ จำกัด	อุปกรณ์	เครื่องมือเครื่องใช้ OM&M	0.80	ไม่มี
4. บริษัท โซลาร์ เพาเวอร์ รูฟ จำกัด	อุปกรณ์	เครื่องมือเครื่องใช้	1.84	ไม่มี
5. กลุ่มโซลาร์ฟาร์ม 36 บริษัท	อุปกรณ์	แผงเซลล์แสงอาทิตย์ และเครื่องแปลง กระแสไฟฟ้า	15,526.22	ไม่มี
ปรับปรุงรายการระหว่างกัน			(776.10)	
<b>รวม</b>			<b>14,764.77</b>	

## 4.1.5 รายละเอียดเครื่องใช้สำนักงาน ณ วันที่ 31 ธันวาคม 2559

บริษัทที่ถือกรรมสิทธิ์	ลักษณะทรัพย์สิน	มูลค่าสุทธิ (ล้านบาท)	ภาวะผูกพัน
1.บริษัท เอสพีซีจี จำกัด (มหาชน)	เครื่องใช้สำนักงาน, คอมพิวเตอร์	4.41	ไม่มี
2.บริษัท สตีล แอนด์ โซล่า รูฟ จำกัด	เครื่องใช้สำนักงาน, คอมพิวเตอร์	1.52	ไม่มี
3.บริษัท โซล่า เพาเวอร์ จำกัด	เครื่องใช้สำนักงาน, คอมพิวเตอร์	3.31	ไม่มี
4.บริษัท โซลาร์ เพาเวอร์ รูฟ จำกัด	เครื่องใช้สำนักงาน, คอมพิวเตอร์	2.50	ไม่มี
5.กลุ่มโซลาร์ฟาร์ม 36 บริษัท	เครื่องใช้สำนักงาน	0.05	ไม่มี
ปรับปรุงรายการระหว่างกัน		-	
<b>รวม</b>		<b>11.79</b>	

## 4.1.6 รายละเอียดยานพาหนะ ณ วันที่ 31 ธันวาคม 2559

บริษัทที่ถือกรรมสิทธิ์	ลักษณะทรัพย์สิน	ลักษณะ สัญญาเช่า	มูลค่าสุทธิ (ล้านบาท)	ภาวะผูกพัน
1.บริษัท เอสพีซีจี จำกัด (มหาชน)	รถยนต์นั่งส่วนบุคคล	สัญญาเช่าการเงิน	2.78	ไม่มี
		บริษัทฯ	1.90	
2.บริษัท โซล่า เพาเวอร์ จำกัด	รถยนต์นั่งส่วนบุคคล	สัญญาเช่าการเงิน	0.37	ไม่มี
		บริษัทฯ		
3.บริษัท โซลาร์ เพาเวอร์ รูฟ จำกัด	รถยนต์นั่งส่วนบุคคล	สัญญาเช่าการเงิน	0.52	ไม่มี
		บริษัทฯ	2.15	
ปรับปรุงรายการระหว่างกัน			(0.50)	
<b>รวม</b>			<b>7.22</b>	

## 4.1.7 รายละเอียดสินทรัพย์ไม่มีตัวตน ณ วันที่ 31 ธันวาคม 2559

บริษัทที่ถือกรรมสิทธิ์	ลักษณะทรัพย์สิน	มูลค่าสุทธิ (ล้านบาท)	ภาวะผูกพัน
1.บริษัท เอสพีซีจี จำกัด (มหาชน)	ซอฟต์แวร์ใช้ในสำนักงาน	0.80	ไม่มี
2.บริษัท สตีล แอนด์ โซล่า รูฟ จำกัด	ซอฟต์แวร์ใช้ในสำนักงาน	0.02	ไม่มี
3.บริษัท โซล่า เพาเวอร์ จำกัด	ซอฟต์แวร์ใช้ในสำนักงาน	0.23	ไม่มี
4.บริษัท โซลาร์ เพาเวอร์ รูฟ จำกัด	ซอฟต์แวร์ใช้ในสำนักงาน	0.39	ไม่มี
5.กลุ่มโซลาร์ฟาร์ม 36 บริษัท	ซอฟต์แวร์สำหรับการควบคุม ดูแลโรงไฟฟ้า	44.85	ไม่มี
ค่าความนิยม		11.29	
ปรับปรุงรายการระหว่างกัน		49.98	
<b>รวม</b>		<b>107.56</b>	

#### 4.2 ประกันภัยธุรกิจและทรัพย์สินที่ใช้ในการประกอบธุรกิจ

กรมธรรม์ประกันภัยของกลุ่มบริษัทฯ โดยส่วนใหญ่เป็นประเภทการประกันภัยความเสี่ยงทุกชนิด (All Risks) ซึ่งความคุ้มครองครอบคลุมถึงความเสียหายเนื่องจากเครื่องจักรชำรุดและความเสียหายสำหรับโครงการผลิตไฟฟ้าจากพลังงานแสงอาทิตย์ของกลุ่มบริษัทฯ และประกันภัยความรับผิดชอบต่อบุคคลภายนอก (Public Liability) อาทิ การเสียชีวิต การบาดเจ็บทางร่างกายหรือการเจ็บป่วยของบุคคลภายนอก และความสูญเสียหรือความเสียหายต่อทรัพย์สิน

บริษัทในเครือ	ทุนประกัน ความเสียหาย ต่อทรัพย์สิน	ทุนประกัน ความเสียหาย ธุรกิจหยุดชะงัก	ทุนประกัน ความรับผิดชอบต่อ บุคคลภายนอก	รวมวงเงินประกัน (บาท)
1. บริษัท โซล่า เพาเวอร์ (โคราช 1) จำกัด	235,200,000	30,000,000	30,000,000	266,261.00
2. บริษัท โซล่า เพาเวอร์ (สกลนคร 1) จำกัด	235,840,000	30,000,000	30,000,000	266,903.00
3. บริษัท โซล่า เพาเวอร์ (นครพนม 1) จำกัด	235,840,000	30,000,000	30,000,000	266,903.00
4. บริษัท โซล่า เพาเวอร์ (โคราช 2) จำกัด	235,200,000	30,000,000	30,000,000	266,261.00
5. บริษัท โซล่า เพาเวอร์ (เลย 1) จำกัด	235,840,000	30,000,000	30,000,000	266,903.00
6. บริษัท โซล่า เพาเวอร์ (ขอนแก่น 1) จำกัด	235,840,000	30,000,000	30,000,000	266,903.00
7. บริษัท โซล่า เพาเวอร์ (โคราช 3) จำกัด	235,840,000	30,000,000	30,000,000	266,903.00
8. บริษัท โซล่า เพาเวอร์ (โคราช 4) จำกัด	235,840,000	30,000,000	30,000,000	266,903.00
9. บริษัท โซล่า เพาเวอร์ (โคราช 7) จำกัด	235,840,000	30,000,000	30,000,000	266,903.00
10. บริษัท โซล่า เพาเวอร์ (โคราช 5) จำกัด	238,720,000	30,000,000	30,000,000	269,795.00
11. บริษัท โซล่า เพาเวอร์ (โคราช 8) จำกัด	238,720,000	30,000,000	30,000,000	269,795.00
12. บริษัท โซล่า เพาเวอร์ (โคราช 9) จำกัด	238,720,000	30,000,000	30,000,000	269,795.00
13. บริษัท โซล่า เพาเวอร์ (ขอนแก่น 3) จำกัด	238,720,000	30,000,000	30,000,000	269,795.00
14. บริษัท โซล่า เพาเวอร์ (ขอนแก่น 4) จำกัด	238,720,000	30,000,000	30,000,000	269,795.00
15. บริษัท โซล่า เพาเวอร์ (ขอนแก่น 5) จำกัด	238,720,000	30,000,000	30,000,000	269,795.00
16. บริษัท โซล่า เพาเวอร์ (ขอนแก่น 8) จำกัด	238,720,000	30,000,000	30,000,000	269,795.00
17. บริษัท โซล่า เพาเวอร์ (โคราช 6) จำกัด	238,720,000	30,000,000	30,000,000	269,795.00
18. บริษัท โซล่า เพาเวอร์ (บุรีรัมย์ 1) จำกัด	238,720,000	30,000,000	30,000,000	269,795.00
19. บริษัท โซล่า เพาเวอร์ (บุรีรัมย์ 2) จำกัด	238,720,000	30,000,000	30,000,000	269,795.00
20. บริษัท โซล่า เพาเวอร์ (ขอนแก่น 2) จำกัด	238,720,000	30,000,000	30,000,000	269,795.00
21. บริษัท โซล่า เพาเวอร์ (ขอนแก่น 7) จำกัด	238,720,000	30,000,000	30,000,000	269,795.00
22. บริษัท เอเจ เทคโนโลยี จำกัด	119,360,000	15,000,000	30,000,000	134,897.00
23. บริษัท ทิพยনারายณ์ จำกัด	119,360,000	15,000,000	30,000,000	134,897.00
24. บริษัท โซล่า เพาเวอร์ (นครพนม 2) จำกัด	238,720,000	30,000,000	30,000,000	269,795.00
25. บริษัท โซล่า เพาเวอร์ (หนองคาย 1) จำกัด	238,720,000	30,000,000	30,000,000	269,795.00
26. บริษัท โซล่า เพาเวอร์ (บุรีรัมย์ 3) จำกัด	238,720,000	30,000,000	30,000,000	269,795.00
27. บริษัท โซล่า เพาเวอร์ (นครพนม 3) จำกัด	238,720,000	30,000,000	30,000,000	269,795.00
28. บริษัท โซล่า เพาเวอร์ (อุดรธานี 1) จำกัด	238,720,000	30,000,000	30,000,000	269,795.00

บริษัทในเครือ	ทุนประกัน ความเสียหาย ต่อทรัพย์สิน	ทุนประกัน ความเสียหาย ธุรกิจหยุดชะงัก	ทุนประกัน ความรับผิดชอบต่อ บุคคลภายนอก	รวมวงเงินประกัน (บาท)
29. บริษัท โซล่า เพาเวอร์ (เลย 2) จำกัด	238,720,000	30,000,000	30,000,000	269,795.00
30. บริษัท โซล่า เพาเวอร์ (สกลนคร 2) จำกัด	238,720,000	30,000,000	30,000,000	269,795.00
31. บริษัท โซล่า เพาเวอร์ (สุรินทร์ 3) จำกัด	238,720,000	30,000,000	30,000,000	269,795.00
32. บริษัท โซล่า เพาเวอร์ (ขอนแก่น 9) จำกัด	238,720,000	30,000,000	30,000,000	269,795.00
33. บริษัท โซล่า เพาเวอร์ (ขอนแก่น 10) จำกัด	238,720,000	30,000,000	30,000,000	269,795.00
34. บริษัท โซล่า เพาเวอร์ (ขอนแก่น 6) จำกัด	238,720,000	30,000,000	30,000,000	269,795.00
35. บริษัท โซล่า เพาเวอร์ (สุรินทร์ 1) จำกัด	238,720,000	30,000,000	30,000,000	269,795.00
36. บริษัท โซล่า เพาเวอร์ (สุรินทร์ 2) จำกัด	238,720,000	30,000,000	30,000,000	269,795.00
<b>รวม</b>	<b>8,328,000,000</b>	<b>1,050,000,000</b>	<b>1,080,000,000</b>	<b>9,415,512.00</b>



#### 4.3 นโยบายการลงทุนในบริษัทในเครือและบริษัทร่วม

SPCG มีเป้าหมายในการเป็นผู้นำในธุรกิจพลังงานโดยมีความเชี่ยวชาญในการพัฒนาและบริหารจัดการธุรกิจผลิตไฟฟ้าจากพลังงานแสงอาทิตย์ (Solar Farm) และธุรกิจผลิตไฟฟ้าพลังงานแสงอาทิตย์บนหลังคา (Solar Roof) จึงมุ่งเน้นการลงทุนในบริษัทที่เป็นองค์ประกอบสำคัญในการดำเนินธุรกิจตามเป้าหมายดังกล่าว

ในส่วนของธุรกิจผลิตไฟฟ้าจากพลังงานแสงอาทิตย์ (Solar Farm) บริษัทฯ ถือหุ้นร้อยละ 99.99 ในบริษัท SPC, SPE และ SPA ซึ่งประกอบธุรกิจลงทุนและพัฒนาโครงการโซลาร์ฟาร์ม ธุรกิจบริการรับเหมาก่อสร้างโรงไฟฟ้าพลังงานแสงอาทิตย์แบบครบวงจร (EPC) และธุรกิจบริการด้านการปฏิบัติการ การบำรุงรักษา และการประมวลผลโซลาร์ฟาร์ม (OM&M) ทั้งนี้ SPC และ SPA ได้พัฒนาโครงการผลิตไฟฟ้าพลังงานแสงอาทิตย์รวมทั้งสิ้น 36 บริษัทตามที่ได้รับใบอนุญาตโรงไฟฟ้าพลังงานแสงอาทิตย์ นอกจากนี้ SPCG ยังได้ขยายการลงทุนธุรกิจโซลาร์ฟาร์ม โดยลงทุน ในประเทศญี่ปุ่น ณ เมืองทตโตะริ ด้วยกำลังการผลิต 30 เมกะวัตต์ ซึ่งจะมีกำหนดจำหน่ายไฟฟ้าเชิงพาณิชย์ (COD) ในเดือนมีนาคม 2561

ในส่วนของธุรกิจผลิตไฟฟ้าพลังงานแสงอาทิตย์บนหลังคา (Solar Roof) บริษัทฯ ได้มีการจัดตั้งบริษัท โซลาร์เพาเวอร์ รูฟ จำกัด เพื่อประกอบธุรกิจการติดตั้งระบบผลิตไฟฟ้าพลังงานแสงอาทิตย์บนหลังคาทั้งในรูปแบบบ้านที่อยู่อาศัย โครงการบ้านจัดสรร อาคารพาณิชย์ อาคารสำนักงาน อาคารส่วนราชการ โรงงานอุตสาหกรรม และอาคารขนาดใหญ่

สำหรับธุรกิจอื่นที่เกี่ยวข้องหรือมีส่วนสนับสนุนธุรกิจโซลาร์ฟาร์ม SPCG จะคัดเลือกและเข้าร่วมลงทุนกับพันธมิตรที่มีความสามารถในการเกื้อกูลกันเป็นหลัก เช่น การลงทุนใน EGT ร่วมกับ Enegate Co., Ltd และ Thai Aichi Denki Co., Ltd ที่เป็นบริษัทในกลุ่มของผู้ดำเนินการผลิตอุปกรณ์สำหรับธุรกิจไฟฟ้าในประเทศไทย

ภาพรวม SPCG มีนโยบายที่จะลงทุนในธุรกิจผลิตไฟฟ้าจากพลังงานแสงอาทิตย์ ที่มีศักยภาพในการเติบโตและให้ผลตอบแทนที่เหมาะสมในระยะยาว รวมทั้ง SPCG จะส่งกรรมการของ SPCG หรือคัดเลือกผู้บริหารที่มีคุณสมบัติและประสบการณ์ที่เหมาะสมกับการดำเนินธุรกิจเข้าเป็นกรรมการของบริษัทในเครือ เพื่อเป็นตัวแทนในการบริหารงาน กำหนดนโยบายที่สำคัญ และควบคุมการดำเนินธุรกิจของบริษัทในเครือและบริษัทร่วมดังกล่าว

SPCG มีผู้ร่วมลงทุนที่เข้มแข็ง ได้แก่ บริษัทเคียวเซร่า คอร์ปอเรชั่น จำกัด บริษัท ไทยไฟ พาวเวอร์ จำกัด บริษัท ผลิตไฟฟ้าราชบุรี โฮลดิ้ง จำกัด (มหาชน) (RATCH) บริษัท พีอีเอ เอ็นคอม อินเตอร์เนชั่นแนล จำกัด และผู้สนับสนุนทางการเงินที่สำคัญ ได้แก่ ธนาคารกสิกรไทย จำกัด (มหาชน) ธนาคารกรุงไทย จำกัด (มหาชน) ธนาคารธนชาต จำกัด (มหาชน) ธนาคารไอซีบีซี (ไทย) จำกัด (มหาชน) ธนาคารทหารไทยจำกัด (มหาชน) (TMB) ธนาคารกรุงศรีอยุธยา จำกัด (มหาชน) (BAY) และที่สำคัญยังได้รับการสนับสนุนเงินกู้จาก International Finance Corporation (IFC) Member of World Bank Group ด้วยเงินกู้พลังงานสะอาด (Clean Technology Fund: CTF)

นอกจากนี้บริษัทฯ ยังมีนโยบายการหาแหล่งเงินทุนทั้งจากการเพิ่มทุน และการออกตราสารทางการเงินต่างๆ รวมไปถึงการระดมทุนในรูปแบบอื่นๆ ทั้งนี้หากบริษัทฯ มีความจำเป็นที่จะต้องเพิ่มทุน บริษัทฯ จะต้องได้รับการอนุมัติการเพิ่มทุนดังกล่าวจากที่ประชุมคณะกรรมการและที่ประชุมผู้ถือหุ้นของบริษัทฯ

#### 4.4 รายละเอียดของสัญญาที่สำคัญของกลุ่มบริษัทฯ

ณ วันที่ 31 ธันวาคม 2559 บริษัทฯ และบริษัทในเครือมีสัญญาสำคัญที่ใช้ในการประกอบกิจการดังนี้

##### 4.4.1 สัญญาซื้อขายไฟฟ้ากับการไฟฟ้าส่วนภูมิภาค และส่วนเพิ่มราคาซื้อไฟฟ้า (Adder)

คู่สัญญา	:	กลุ่มบริษัทโซลาร์ฟาร์ม 36 บริษัท และการไฟฟ้าส่วนภูมิภาค
ระยะเวลาของสัญญา	:	สัญญามีระยะเวลา 5 ปี และต่อเนืองครั้งละ 5 ปี โดยอัตโนมัติ
วัตถุประสงค์	:	เพื่อรับซื้อไฟฟ้าจากผู้ผลิตไฟฟ้าขนาดเล็กมาก (VSPP) สำหรับการผลิตไฟฟ้าจากพลังงานหมุนเวียน (ตามระเบียบการไฟฟ้าฝ่ายจำหน่ายว่าด้วยการเดินเครื่องกำเนิดไฟฟ้าขนาดเล็กกับระบบของการไฟฟ้าฝ่ายจำหน่าย พ.ศ. 2549 สำหรับปริมาณพลังไฟฟ้าไม่เกิน 10 เมกะวัตต์)
สาระสำคัญของสัญญา	:	<ul style="list-style-type: none"> <li>● การไฟฟ้าส่วนภูมิภาค ตกลงซื้อไฟฟ้าจากกลุ่มบริษัทโซลาร์ฟาร์ม 36 บริษัท ในฐานะผู้ผลิตไฟฟ้า ปริมาณพลังไฟฟ้าสูงสุด 5.88 เมกะวัตต์ ที่ระดับแรงดัน 22,000 โวลท์ ยกเว้น บริษัท เอ เจ เทคโนโลยี จำกัด และ บริษัท ทิพยনারายณ์ จำกัด การไฟฟ้าส่วนภูมิภาค ตกลงซื้อไฟฟ้า ในฐานะผู้ผลิตไฟฟ้า ปริมาณพลังไฟฟ้าสูงสุด 3 เมกะวัตต์ ที่ระดับแรงดัน 22,000 โวลท์ และกลุ่มบริษัทโซลาร์ฟาร์ม เป็นผู้มิคุณสมบัติตรงตามประกาศการไฟฟ้าส่วนภูมิภาค เรื่องการกำหนดส่วนเพิ่มราคาซื้อไฟฟ้าสำหรับผู้ผลิตไฟฟ้าขนาดเล็กมากจากพลังงานหมุนเวียนลงวันที่ 19 สิงหาคม 2552 มีสิทธิ์ได้รับส่วนเพิ่มราคาซื้อไฟฟ้า 8 บาท/กิโลวัตต์-ชั่วโมง นับตั้งแต่วันเริ่มต้นซื้อขายไฟฟ้า (COD) เป็นระยะเวลา 10 ปี</li> <li>● การไฟฟ้าส่วนภูมิภาค จะขายไฟฟ้าสำรองให้ผู้ผลิตไฟฟ้าตามผู้ผลิตไฟฟ้าร้องขอ ตามประกาศอัตราค่าไฟฟ้าสำรองและให้เป็นไปตามสัญญาซื้อขายไฟฟ้าสำรอง</li> </ul>
เงื่อนไขการบอกเลิกสัญญา	:	ผู้ผลิตไฟฟ้ายื่นหนังสือแสดงความประสงค์ที่จะยุติการซื้อขายไฟฟ้า หรือหากคู่สัญญาฝ่ายหนึ่งฝ่ายใด ไม่ปฏิบัติตามสัญญาข้อหนึ่งข้อใด ให้อีกฝ่ายหนึ่งทำหนังสือแจ้งให้ดำเนินการแก้ไข หากไม่แก้ไขให้อีกฝ่ายหนึ่งมีสิทธิบอกเลิกสัญญานี้ได้

#### 4.4.2 สิทธิประโยชน์ที่บริษัทฯ ได้รับจากบัตรส่งเสริมการลงทุนจากคณะกรรมการส่งเสริมการลงทุน (BOI)

- วันที่ได้รับ BOI : วันที่ 25 พฤศจิกายน 2552
- ระยะเวลาของสิทธิประโยชน์ : รายละเอียดเป็นไปตามที่เปิดเผยในสาระสำคัญของสิทธิประโยชน์
- สาระสำคัญของสิทธิประโยชน์ :
- ได้รับยกเว้นอากรขาเข้าสำหรับเครื่องจักรและอุปกรณ์ ภายใต้เงื่อนไขต้องนำเข้าภายในวันที่ 25 พฤษภาคม 2555
  - ได้รับการยกเว้นภาษีเงินได้นิติบุคคลสำหรับกำไรสุทธิที่ได้จากการประกอบกิจการมีกำหนด 8 ปี นับจากวันที่เริ่มมีรายได้จากการประกอบกิจการนั้น
  - ในกรณีที่ประกอบกิจการขาดทุนในระหว่างเวลาได้รับยกเว้นภาษีเงินได้นิติบุคคล บริษัทสามารถนำผลขาดทุนประจำปีที่เกิดขึ้นหักออกจากกำไรสุทธิที่เกิดขึ้นภายหลังระยะเวลาได้รับยกเว้นภาษีเงินได้นิติบุคคล มีกำหนดเวลาไม่เกิน 5 ปีนับแต่วันพ้นกำหนดเวลา และได้รับลดหย่อนภาษีเงินได้นิติบุคคลร้อยละ 50 ของอัตราปกติมีกำหนดเวลา 5 ปี หลังจากครบกำหนดได้รับการยกเว้นภาษีเงินได้นิติบุคคลสำหรับกำไรสุทธิหลังจาก 8 ปีแรก
  - อนุญาตให้หักค่าติดตั้งหรือก่อสร้างสิ่งอำนวยความสะดวกจากกำไรสุทธิร้อยละ 25 ของเงินลงทุนในกิจการที่ได้รับการส่งเสริม
  - ได้รับการยกเว้นไม่ต้องนำเงินปันผลจากกิจการที่ได้รับการส่งเสริมการลงทุนมารวมคำนวณเพื่อเสียภาษีเงินได้ ตลอดระยะเวลาที่ได้รับยกเว้นภาษีเงินได้นิติบุคคลนั้น

ทั้งนี้ ปัจจุบันโครงการผลิตไฟฟ้าจากพลังงานแสงอาทิตย์ของบริษัทฯ ทั้ง 36 โครงการได้เปิดดำเนินการจำหน่ายไฟฟ้าเชิงพาณิชย์ และได้รับสิทธิประโยชน์จากบัตรส่งเสริมการลงทุนจากคณะกรรมการส่งเสริมการลงทุน (BOI) เรียบร้อยแล้ว

ลำดับ	บริษัทในเครือ	COD
1.	บริษัท โซล่า เพาเวอร์ (โคราช 1) จำกัด	21 เมษายน 2553
2.	บริษัท โซล่า เพาเวอร์ (สกลนคร 1) จำกัด	9 กุมภาพันธ์ 2554
3.	บริษัท โซล่า เพาเวอร์ (นครพนม 1) จำกัด	22 เมษายน 2554
4.	บริษัท โซล่า เพาเวอร์ (โคราช 2) จำกัด	13 กันยายน 2554
5.	บริษัท โซล่า เพาเวอร์ (เลย 1) จำกัด	15 กันยายน 2554
6.	บริษัท โซล่า เพาเวอร์ (ขอนแก่น 1) จำกัด	15 กุมภาพันธ์ 2555
7.	บริษัท โซล่า เพาเวอร์ (โคราช 3) จำกัด	9 มีนาคม 2555
8.	บริษัท โซล่า เพาเวอร์ (โคราช 4) จำกัด	14 พฤษภาคม 2555
9.	บริษัท โซล่า เพาเวอร์ (โคราช 7) จำกัด	30 พฤษภาคม 2555
10.	บริษัท โซล่า เพาเวอร์ (โคราช 5) จำกัด	15 มกราคม 2556
11.	บริษัท โซล่า เพาเวอร์ (โคราช 8) จำกัด	15 มกราคม 2556
12.	บริษัท โซล่า เพาเวอร์ (โคราช 9) จำกัด	16 มกราคม 2556
13.	บริษัท โซล่า เพาเวอร์ (ขอนแก่น 3) จำกัด	17 มกราคม 2556
14.	บริษัท โซล่า เพาเวอร์ (ขอนแก่น 4) จำกัด	17 มกราคม 2556
15.	บริษัท โซล่า เพาเวอร์ (ขอนแก่น 5) จำกัด	18 มกราคม 2556
16.	บริษัท โซล่า เพาเวอร์ (ขอนแก่น 8) จำกัด	18 มกราคม 2556
17.	บริษัท โซล่า เพาเวอร์ (โคราช 6) จำกัด	26 มิถุนายน 2556
18.	บริษัท โซล่า เพาเวอร์ (บุรีรัมย์ 1) จำกัด	26 มิถุนายน 2556
19.	บริษัท โซล่า เพาเวอร์ (บุรีรัมย์ 2) จำกัด	26 มิถุนายน 2556
20.	บริษัท โซล่า เพาเวอร์ (ขอนแก่น 2) จำกัด	29 กรกฎาคม 2556
21.	บริษัท โซล่า เพาเวอร์ (ขอนแก่น 7) จำกัด	1 ตุลาคม 2556
22.	บริษัท โซล่า เพาเวอร์ (นครพนม 2) จำกัด	27 กุมภาพันธ์ 2557
23.	บริษัท โซล่า เพาเวอร์ (หนองคาย 1) จำกัด	28 กุมภาพันธ์ 2557
24.	บริษัท โซล่า เพาเวอร์ (บุรีรัมย์ 3) จำกัด	6 มีนาคม 2557
25.	บริษัท โซล่า เพาเวอร์ (นครพนม 3) จำกัด	10 มีนาคม 2557
26.	บริษัท โซล่า เพาเวอร์ (อุดรธานี 1) จำกัด	1 เมษายน 2557
27.	บริษัท โซล่า เพาเวอร์ (เลย 2) จำกัด	24 เมษายน 2557
28.	บริษัท โซล่า เพาเวอร์ (สกลนคร 2) จำกัด	25 เมษายน 2557
29.	บริษัท โซล่า เพาเวอร์ (สุรินทร์ 3) จำกัด	29 เมษายน 2557
30.	บริษัท โซล่า เพาเวอร์ (ขอนแก่น 9) จำกัด	20 พฤษภาคม 2557

ลำดับ	บริษัทในเครือ	COD
31.	บริษัท โซล่า เพาเวอร์ (ขอนแก่น 10) จำกัด	20 พฤษภาคม 2557
32.	บริษัท โซล่า เพาเวอร์ (ขอนแก่น 6) จำกัด	30 พฤษภาคม 2557
33.	บริษัท โซล่า เพาเวอร์ (สุรินทร์ 1) จำกัด	27 มิถุนายน 2557
34.	บริษัท โซล่า เพาเวอร์ (สุรินทร์ 2) จำกัด	27 มิถุนายน 2557
35.	บริษัท เอเจ เทคโนโลยี จำกัด	25 มิถุนายน 2556
36.	บริษัท ทิพยনারายณ์ จำกัด	25 มิถุนายน 2556

## 5. ข้อพิพาททางกฎหมาย

-ไม่มี-

## 6. ข้อมูลทั่วไป

ชื่อบริษัท	บริษัท เอสพีซีจี จำกัด (มหาชน)
ชื่อภาษาอังกฤษ	SPCG PUBLIC COMPANY LIMITED
ประเภทธุรกิจ	ประกอบธุรกิจด้านการลงทุน โดยการถือหุ้นบริษัทในเครือและบริษัทร่วมเพื่อดำเนินธุรกิจ 4 ด้าน ดังนี้ (1) ธุรกิจลงทุนและพัฒนาโซลาร์ฟาร์ม ธุรกิจบริการรับเหมาก่อสร้างโซลาร์ฟาร์มแบบครบวงจร (“Engineering, Procurement and Construction: EPC”) และธุรกิจบริการด้านการปฏิบัติการ การบำรุงรักษา และการประมวลผลโซลาร์ฟาร์ม (“Operation, Maintenance and Monitoring: OM&M”) (2) ธุรกิจผลิต จำหน่าย และให้บริการติดตั้งแผ่นหลังคาเหล็กเคลือบรีดลอน (Roll Forming Metal Sheet) รวมถึงวัสดุที่เกี่ยวข้องกับหลังคาและฝ้าผนังอื่นๆ (3) ธุรกิจจำหน่ายและรับติดตั้งระบบผลิตไฟฟ้าพลังงานแสงอาทิตย์บนหลังคา (Solar Roof) (4) ธุรกิจให้สินเชื่อเช่าซื้อแก่บริษัท และโรงงานต่างๆ ในการลงทุนทำระบบผลิตไฟฟ้าพลังงานแสงอาทิตย์บนหลังคา (Solar Roof) และระบบประหยัดพลังงานในรูปแบบต่างๆ เพื่อประหยัดพลังงานและสนับสนุนการใช้พลังงานทดแทนในประเทศ
ที่ตั้งสำนักงานใหญ่	เลขที่ 1 อาคารแคปปิตอล เวิร์ค เพลส ชั้น 10 ซอยแจ่มจันทร์ แขวงคลองตันเหนือ เขตวัฒนา กรุงเทพมหานคร 10110
ที่ตั้งโรงงาน	(1) ธุรกิจโซลาร์ฟาร์มของกลุ่มบริษัท ตั้งอยู่ในพื้นที่ 10 จังหวัด รวมทั้งสิ้น 36 แห่ง (2) ธุรกิจเหล็กมีโรงงาน ตั้งอยู่เลขที่ 8 หมู่ 15 ตำบลบางพลีใหญ่ อำเภอบางพลี จังหวัดสมุทรปราการ 10540 (3) ธุรกิจจำหน่ายและติดตั้งระบบผลิตไฟฟ้าพลังงานแสงอาทิตย์บนหลังคา ตั้งอยู่เลขที่ 1 อาคารแคปปิตอล เวิร์ค เพลส ชั้น 9 ซอยแจ่มจันทร์ แขวงคลองตันเหนือ เขตวัฒนา กรุงเทพมหานคร 10110 (4) ธุรกิจให้สินเชื่อเช่าซื้อ ตั้งอยู่เลขที่ 1 อาคารแคปปิตอล เวิร์ค เพลส ชั้น 10 ซอยแจ่มจันทร์ แขวงคลองตันเหนือ เขตวัฒนา กรุงเทพมหานคร 10110
เลขทะเบียนบริษัท	0107574800137
เว็บไซต์	www.spcg.co.th
โทรศัพท์	0-2011-8111
โทรสาร	0-2011-8112
ทุนจดทะเบียน	923,990,000 บาท
ทุนจดทะเบียนชำระแล้ว	923,990,000 บาท
มูลค่าหุ้นที่ตราไว้	หุ้นละ 1 บาท

**นายทะเบียนหลักทรัพย์** บริษัท ศูนย์รับฝากหลักทรัพย์ (ประเทศไทย) จำกัด (“TSD”)  
93 ถนนรัชดาภิเษก แขวงดินแดง เขตดินแดง กรุงเทพมหานคร 10400  
โทรศัพท์ 0-2009-9000 โทรสาร 0-2009-9991

**ผู้สอบบัญชีของบริษัท** นายไฉโรจน์ จินตามณีพิทักษ์ ผู้สอบบัญชีรับอนุญาต เลขที่ 3565 หรือ  
นายศักดา เกาทันท์ทอง ผู้สอบบัญชีรับอนุญาต เลขที่ 4628 หรือ  
นายณัฐพงศ์ ตันติจิตตานนท์ ผู้สอบบัญชีรับอนุญาต เลขที่ 8829  
บริษัท เคพีเอ็มจี ภูมิภาคไทย สอบบัญชี จำกัด  
ชั้น 50-51 เอ็มไพร์ทาวเวอร์  
1 ถนนสาทรใต้ แขวงยานนาวา เขตสาทร กรุงเทพมหานคร 10120  
โทรศัพท์ 0-2677-2000 โทรสาร 0-2677-2222

## ส่วนที่ 2

### การจัดการและการกำกับดูแลกิจการ

#### 7. ข้อมูลหลักทรัพย์และผู้ถือหุ้น

##### 7.1 จำนวนทุนจดทะเบียนและทุนชำระแล้ว

บริษัท เอสพีซีจี จำกัด (มหาชน) เป็นบริษัทจดทะเบียนในตลาดหลักทรัพย์แห่งประเทศไทย (SET)

##### 1. ทุนจดทะเบียนและหุ้นที่ออกและเรียกชำระแล้ว

บริษัทฯ มีทุนจดทะเบียนทั้งหมด 923,990,000 บาท ทุนจดทะเบียนชำระแล้ว 923,990,000 บาท แบ่งเป็นหุ้นสามัญ จำนวน 923,990,000 หุ้น มูลค่าที่ตราไว้หุ้นละ 1 บาท

##### 2. ข้อจำกัดการโอนหุ้น

การโอนหุ้นจะต้องไม่ทำให้สัดส่วนการถือหุ้นโดยบุคคลต่างด้าวมากกว่าร้อยละ 49 ของหุ้นที่ได้เรียกชำระราคาแล้วทั้งหมดของบริษัทฯ

##### 7.2 ผู้ถือหุ้น

รายชื่อผู้ถือหุ้นรายใหญ่ของบริษัท เอสพีซีจี จำกัด (มหาชน)

รายชื่อผู้ถือหุ้น 10 รายแรกของบริษัทฯ<sup>1</sup> ตามบัญชีรายชื่อผู้ถือหุ้น ณ วันปิดสมุดทะเบียนพักการโอนหุ้นล่าสุด วันที่ 21 มีนาคม 2560 ดังต่อไปนี้

ลำดับ	ชื่อผู้ถือหุ้น	จำนวนหุ้น	ร้อยละ
1.	กลุ่มครอบครัวกุญชรยาคง ประกอบด้วย นางสาววันดี กุญชรยาคง นางประคอง กุญชรยาคง นายสมศักดิ์ กุญชรยาคง นางสาวสมปอง กุญชรยาคง นางกนกพร กุญชรยาคง	452,988,687	49.03
2.	GULF INTERNATIONAL INVESTMENT (HONG KONG) LIMITED	83,998,952	9.09
3.	HSBC (SINGAPORE) NOMINEES PTE LTD	23,388,900	2.53
4.	บริษัท ไทยเอ็นวีดีอาร์ จำกัด	22,489,328	2.43
5.	นายวิฑูร มโนมัยกุล	19,290,000	2.09
6.	KYOCERA CORPORATION	13,500,000	1.46
7.	N.C.B.TRUST LIMITED-NORGES BANK 4	11,898,394	1.29



ลำดับ	ชื่อผู้ถือหุ้น	จำนวนหุ้น	ร้อยละ
8.	กลุ่มครอบครัวเศรษฐีวรรณ ประกอบด้วย นายสุชาติ เศรษฐีวรรณ นายพงษ์ชัย เศรษฐีวรรณ นายพลเทพ เศรษฐีวรรณ นางสาวเสาวนีย์ เศรษฐีวรรณ นางสาววรุณี เศรษฐีวรรณ	9,822,000 5,400,000 2,761,500 1,587,500 40,000 33,000	1.06
9.	กองทุนเปิด ธนชาติ PRIME LOW BETA	8,368,300	0.91
10.	STATE STREET BANK EUROPE LIMITED	7,278,921	0.79
<b>รวม</b>		<b>653,023,482</b>	<b>70.67</b>

**หมายเหตุ:**<sup>1</sup> ที่มาบัญชีรายชื่อผู้ถือหุ้น ณ วันปิดสมุดทะเบียนพักการโอนหุ้นวันอังคารที่ 21 มีนาคม 2560 โดยบริษัท ศูนย์รับฝากหลักทรัพย์ (ประเทศไทย) จำกัด (“TSD”)

### 7.3 นโยบายการจ่ายเงินปันผล

บริษัทฯ มีนโยบายการจ่ายเงินปันผลให้แก่ผู้ถือหุ้นไม่ต่ำกว่าร้อยละ 40 ของกำไรสุทธิของงบการเงินเฉพาะกิจการที่เหลือหลังจากหักเงินสำรองต่างๆ ทุกประเภทตามที่ได้กำหนดไว้ในข้อบังคับของบริษัทฯ และตามกฎหมาย หากไม่มีเหตุจำเป็นอื่นใด และการจ่ายเงินปันผลนั้นไม่มีผลกระทบต่อการดำเนินงานปกติของบริษัทฯ อย่างมีนัยสำคัญ ตามที่คณะกรรมการพิจารณาเห็นสมควรหรือเหมาะสม และการดำเนินการดังกล่าวจะต้องก่อให้เกิดประโยชน์สูงสุดต่อผู้ถือหุ้นมติคณะกรรมการบริษัทฯ ที่พิจารณาเรื่องดังกล่าวนั้นต้องนำเสนอเพื่อขออนุมัติจากที่ประชุมผู้ถือหุ้น เว้นแต่เป็นการจ่ายเงินปันผลระหว่างกาล ซึ่งคณะกรรมการบริษัทฯ มีอำนาจอนุมัติให้จ่ายเงินปันผลระหว่างกาลได้ แล้วให้รายงานให้ที่ประชุมผู้ถือหุ้นทราบในการประชุมคราวต่อไป

บริษัทฯ และบริษัทในเครือมีนโยบายการจ่ายเงินปันผลให้แก่ผู้ถือหุ้นตามกำไรสุทธิของงบการเงินเฉพาะกิจการที่เหลือหลังจากหักเงินสำรองต่างๆ ทุกประเภทตามที่ได้กำหนดไว้ในข้อบังคับของบริษัทฯ และตามกฎหมาย หากไม่มีเหตุจำเป็นอื่นใด และการจ่ายเงินปันผลนั้นไม่มีผลกระทบต่อการดำเนินงานปกติของบริษัทฯ และบริษัทในเครืออย่างมีนัยสำคัญ ตามที่คณะกรรมการของบริษัทฯ และบริษัทในเครือพิจารณาเห็นสมควรหรือเหมาะสม และการดำเนินการดังกล่าวจะต้องก่อให้เกิดประโยชน์สูงสุดต่อผู้ถือหุ้น โดยมติคณะกรรมการของบริษัทฯ และบริษัทในเครือที่พิจารณาเรื่องดังกล่าวนั้นต้องนำเสนอเพื่อขออนุมัติจากที่ประชุมผู้ถือหุ้นของบริษัทฯ และบริษัทในเครือด้วย

## 8. โครงสร้างการจัดการ

### 8.1 โครงสร้างองค์กร



SPCG Public Company Limited (SPCG)  
Organization Chart

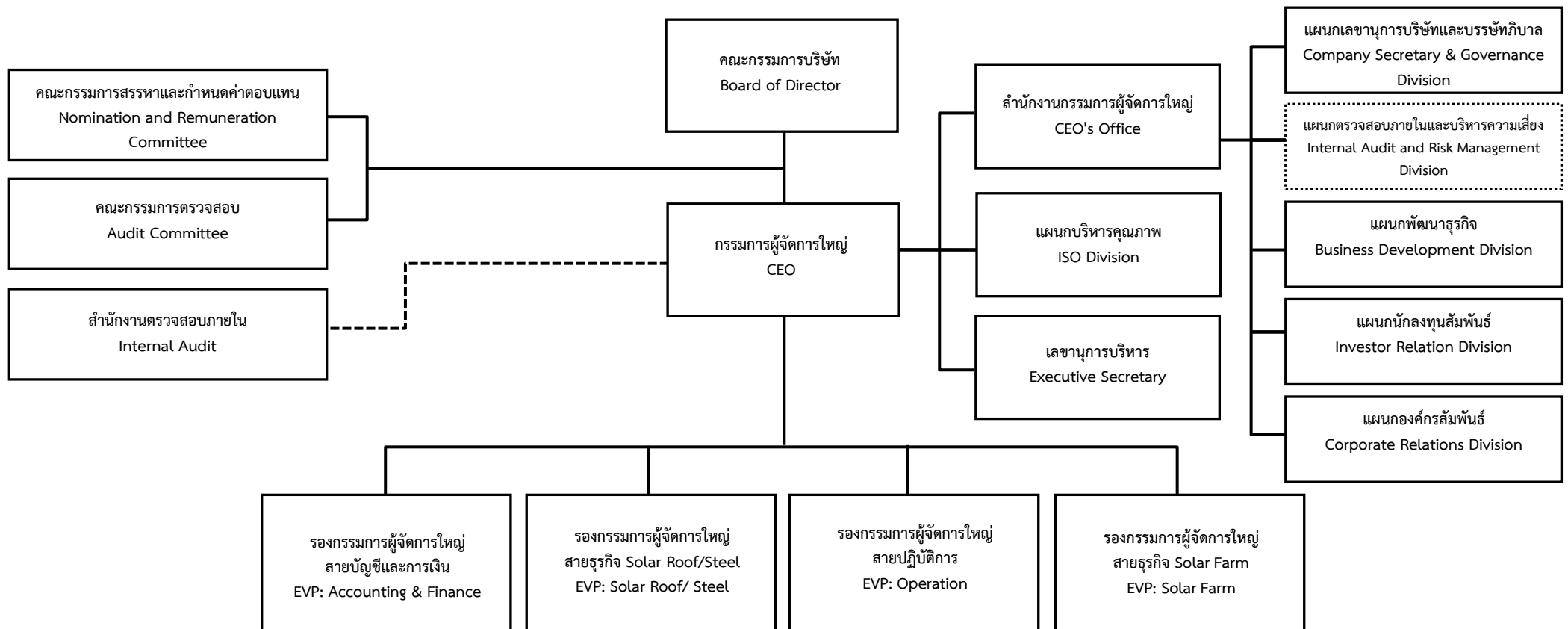

## 8.2 โครงสร้างการจัดการ

โครงสร้างกรรมการมี 3 ชุด คือ คณะกรรมการบริษัท คณะกรรมการตรวจสอบ และคณะกรรมการสรรหาและกำหนดค่าตอบแทน โดยมีรายละเอียดดังนี้

### 8.2.1 คณะกรรมการบริษัทฯ

ณ วันที่ 31 ธันวาคม 2559 บริษัทฯ มีกรรมการทั้งหมดจำนวน 9 ท่าน ประกอบด้วย

ลำดับ	รายชื่อ	ตำแหน่ง
1.	ดร.วันดี กุญชรยาคง จุลเจริญ	ประธานกรรมการ
2.	นายสมศักดิ์ กุญชรยาคง	กรรมการ
3.	นายจิราคม ปทุมานนท์	กรรมการ
4.	นายวิฑูร มโนมัยกุล	กรรมการ
5.	พล.ต.ต.วันชัย วิสุทธีนันท์	กรรมการ
6.	นายรัฐพล ชื่นสมจิตต์	กรรมการ
7.	นายเกียรติชัย พงษ์พาณิชย์	ประธานกรรมการตรวจสอบและกรรมการอิสระ
8.	นายวันชัย หล่อวัฒนตระกูล	กรรมการตรวจสอบและกรรมการอิสระ
9.	ผศ. พิเศษ ดร. ศิริพงศ์ พฤทธิพันธุ์	กรรมการตรวจสอบและกรรมการอิสระ

#### กรรมการผู้มีอำนาจลงนามแทนบริษัทฯ มีดังนี้

ดร.วันดี กุญชรยาคง จุลเจริญ ลงลายมือชื่อพร้อมประทับตราสำคัญของบริษัท หรือนายสมศักดิ์ กุญชรยาคง และนายวิฑูร มโนมัยกุล ลงลายมือชื่อร่วมกันและประทับตราสำคัญของบริษัท

#### อำนาจหน้าที่ของคณะกรรมการบริษัทฯ

คณะกรรมการบริษัทฯ มีอำนาจหน้าที่และความรับผิดชอบในการจัดการบริษัทฯ ให้เป็นไปตามกฎหมาย วัตถุประสงค์ และข้อบังคับของบริษัทฯ ตลอดจนมติของที่ประชุมผู้ถือหุ้นที่ชอบด้วยกฎหมายด้วยความซื่อสัตย์สุจริต ระมัดระวัง และรักษาผลประโยชน์ของบริษัทฯ อำนาจหน้าที่และความรับผิดชอบของคณะกรรมการบริษัทฯ สามารถสรุปได้ดังนี้

1. จัดให้มีการประชุมผู้ถือหุ้นเป็นการประชุมสามัญประจำปี ภายใน 4 เดือนนับแต่วันสิ้นสุดรอบระยะเวลาบัญชีของบริษัทฯ
2. จัดให้มีการประชุมคณะกรรมการอย่างน้อย 3 เดือนต่อครั้ง
3. จัดให้มีการทำงานการเงินของบริษัทฯ ณ วันสิ้นสุดรอบระยะเวลาบัญชีของบริษัทฯ ซึ่งผู้สอบบัญชีตรวจสอบแล้ว และนำเสนอต่อที่ประชุมผู้ถือหุ้นเพื่อพิจารณาและอนุมัติ
4. คณะกรรมการอาจมอบอำนาจให้กรรมการคนหนึ่งหรือหลายคนหรือบุคคลอื่นใดปฏิบัติกรอย่างหนึ่งอย่างใดแทนคณะกรรมการได้ โดยอยู่ภายใต้การควบคุมของคณะกรรมการหรืออาจมอบอำนาจให้บุคคลดังกล่าวมีอำนาจตามที่คณะกรรมการเห็นสมควรและภายในระยะเวลาที่คณะกรรมการเห็นสมควร ซึ่งคณะกรรมการอาจยกเลิกเพิกถอนเปลี่ยนแปลงหรือแก้ไขบุคคลที่ได้รับมอบอำนาจหรืออำนาจนั้นๆ ได้เมื่อเห็นสมควร ทั้งนี้ คณะกรรมการอาจมอบอำนาจให้คณะกรรมการบริหาร มีอำนาจหน้าที่ในการปฏิบัติงานต่างๆ โดยมีรายละเอียดการมอบอำนาจตามขอบเขตอำนาจหน้าที่ของคณะกรรมการบริหาร ซึ่งการมอบอำนาจนั้นต้องไม่มีลักษณะเป็นการมอบอำนาจที่ทำให้คณะกรรมการบริหารสามารถพิจารณา และอนุมัติรายการที่คณะกรรมการบริหารหรือบุคคลที่อาจมีความขัดแย้ง มีส่วนได้เสีย หรือมีความขัดแย้งทางผลประโยชน์อื่นใดทำกับบริษัทฯ หรือบริษัทในเครือ

5. กำหนดเป้าหมาย แนวทาง นโยบาย แผนงาน และงบประมาณของบริษัทฯ ควบคุมกำกับดูแลการบริหารและการจัดการของคณะกรรมการบริหาร ให้เป็นไปตามนโยบายที่ได้รับมอบหมาย เว้นแต่ในเรื่องดังต่อไปนี้ คณะกรรมการต้องได้รับมติอนุมัติจากที่ประชุมผู้ถือหุ้นก่อนการดำเนินการ อันได้แก่เรื่องที่เกี่ยวข้องที่กำหนดให้ต้องได้รับมติอนุมัติจากที่ประชุมผู้ถือหุ้น เช่น การเพิ่มทุน การลดทุน การออกหุ้นกู้ การขายหรือโอนกิจการของบริษัทฯ ทั้งหมดหรือบางส่วนที่สำคัญให้แก่บุคคลอื่น หรือรายการเกี่ยวกับการได้มาหรือจำหน่ายไปซึ่งสินทรัพย์ของบริษัทฯ หรือบริษัทในเครือ การแก้ไขหนังสือบริคณห์สนธิหรือข้อบังคับ เป็นต้น นอกจากนี้ คณะกรรมการยังมีขอบเขตหน้าที่ในการกำกับดูแลให้บริษัทฯ ปฏิบัติตามกฎหมายว่าด้วยหลักทรัพย์และตลาดหลักทรัพย์ฯ ข้อกำหนดของตลาดหลักทรัพย์ฯ อาทิเช่น การทำรายการที่เกี่ยวข้องกัน และการซื้อหรือขายหลักทรัพย์ที่สำคัญตามกฎหมายของตลาดหลักทรัพย์ฯ หรือกฎหมายที่เกี่ยวข้องกับธุรกิจของบริษัทฯ

6. พิจารณาโครงสร้างการบริหารงาน แต่งตั้งคณะกรรมการบริหาร ประธานกรรมการบริหาร และคณะกรรมการอื่นตามความเหมาะสม

7. ติดตามผลการดำเนินงานให้เป็นไปตามแผนงานและงบประมาณอย่างต่อเนื่อง

อนึ่ง เนื่องจาก SPC เป็นบริษัทย่อยที่เป็นหลักในการดำเนินธุรกิจโซลาร์ฟาร์ม คณะกรรมการบริษัทฯ จึงได้มอบหมายกรรมการและผู้บริหารของบริษัทฯ เข้าดำรงตำแหน่งกรรมการใน SPC เพื่อควบคุมและติดตามการดำเนินงานโดยใกล้ชิด ดังมีรายนามต่อไปนี้

ลำดับ	รายชื่อ	ตำแหน่ง
1.	ดร.วันดี กุญชรยาคง จุลเจริญ	ประธานกรรมการ
2.	นายสมศักดิ์ กุญชรยาคง	กรรมการ
3.	นายจิราคม ปทุมานนท์	กรรมการ

### 8.2.2 คณะกรรมการตรวจสอบ (Audit Committee)

ณ วันที่ 31 ธันวาคม 2559 คณะกรรมการตรวจสอบของบริษัทฯ ประกอบด้วยกรรมการอิสระจำนวน 3 ท่าน ดังต่อไปนี้

ลำดับ	รายชื่อ	ตำแหน่ง
1.	นายเกียรติชัย พงษ์พาณิชย์	ประธานกรรมการตรวจสอบและกรรมการอิสระ
2.	นายวันชัย หล่อวัฒนตระกูล	กรรมการตรวจสอบและกรรมการอิสระ*
3.	ผศ. พิเศษ ดร. ศิริพงศ์ พลฤทธิพันธุ์	กรรมการตรวจสอบและกรรมการอิสระ*

**หมายเหตุ:**\* มีความรู้ด้านบัญชี และ/หรือการเงิน

คณะกรรมการตรวจสอบ (Audit Committee) ของบริษัทฯ ทั้ง 3 คน มีความเป็นอิสระตามนิยามความเป็นอิสระของกรรมการอิสระ ดังต่อไปนี้

1. ถือหุ้นไม่เกินร้อยละหนึ่งของจำนวนหุ้นที่มีสิทธิออกเสียงทั้งหมดของบริษัทฯ บริษัทใหญ่ บริษัทในเครือ บริษัทร่วม หรือนิติบุคคลที่อาจมีความขัดแย้ง

2. ไม่เป็นลูกจ้าง พนักงาน ที่ปรึกษาที่ได้เงินเดือนประจำ หรือผู้มีอำนาจควบคุมของบริษัทฯ บริษัทใหญ่ บริษัทในเครือ บริษัทร่วม หรือนิติบุคคลที่อาจมีความขัดแย้ง

3. ไม่เป็นบุคคลที่มีความสัมพันธ์ทางสายโลหิต หรือโดยการจดทะเบียนตามกฎหมาย ในลักษณะที่เป็นบิดามารดา คู่สมรส พี่น้อง และบุตร รวมทั้งคู่สมรสของบุตรของผู้บริหาร ผู้ถือหุ้นรายใหญ่ ผู้มีอำนาจควบคุม หรือบุคคล ที่จะได้รับการเสนอให้เป็นผู้บริหารหรือผู้มีอำนาจควบคุมของบริษัทฯ หรือบริษัทในเครือ

4. ไม่มีความสัมพันธ์ทางธุรกิจกับบริษัทฯ บริษัทใหญ่ บริษัทในเครือ บริษัทร่วม หรือนิติบุคคลที่อาจมีความขัดแย้งในลักษณะที่อาจเป็นการขัดขวางการใช้วิจารณญาณอย่างอิสระ
5. ไม่มีลักษณะอื่นใดที่ทำให้ไม่สามารถให้ความเห็นอย่างเป็นทางการเป็นการดำเนินงานของบริษัทฯ

### ขอบเขตอำนาจหน้าที่ของคณะกรรมการตรวจสอบ

คณะกรรมการตรวจสอบมีอำนาจหน้าที่ดังต่อไปนี้

1. สอบทานให้บริษัทฯ มีการรายงานทางการเงินอย่างถูกต้องและเพียงพอ
2. สอบทานให้บริษัทฯ มีระบบการควบคุมภายใน (internal control) และระบบการตรวจสอบภายใน (internal audit) ที่เหมาะสม และมีประสิทธิผล และพิจารณาความเป็นอิสระของหน่วยงานตรวจสอบภายใน ตลอดจนให้ความเห็นชอบในการพิจารณาแต่งตั้ง โยกย้าย เลิกจ้างหัวหน้าหน่วยงานตรวจสอบภายในหรือหน่วยงานอื่นใดที่รับผิดชอบเกี่ยวกับการตรวจสอบภายใน
3. สอบทานให้บริษัทฯ ปฏิบัติตามกฎหมายว่าด้วยหลักทรัพย์และตลาดหลักทรัพย์ฯ ข้อกำหนดของตลาดหลักทรัพย์ฯ และกฎหมายที่เกี่ยวข้องกับธุรกิจของบริษัทฯ
4. พิจารณา คัดเลือก เสนอแต่งตั้งบุคคลซึ่งมีความเป็นอิสระเพื่อทำหน้าที่เป็นผู้สอบบัญชีของบริษัทฯ และเสนอคำตอบแทนของบุคคลดังกล่าว รวมทั้งเข้าร่วมประชุมกับผู้สอบบัญชี โดยไม่มีฝ่ายจัดการเข้าร่วมประชุมด้วยอย่างน้อยปีละ 1 ครั้ง
5. พิจารณารายการที่เกี่ยวข้องกันหรือรายการที่อาจมีความขัดแย้งทางผลประโยชน์ให้เป็นไปตามกฎหมาย และข้อกำหนดของตลาดหลักทรัพย์ฯ ทั้งนี้ เพื่อให้มั่นใจว่ารายการดังกล่าวสมเหตุสมผลเป็นประโยชน์สูงสุดต่อบริษัทฯ
6. จัดทำรายงานของคณะกรรมการตรวจสอบ โดยเปิดเผยไว้ในรายงานประจำปีของบริษัทฯ ซึ่งรายงานดังกล่าว ต้องลงนามโดยประธานคณะกรรมการตรวจสอบและต้องประกอบด้วยข้อมูลอย่างน้อยดังต่อไปนี้
  - 6.1. ความเห็นเกี่ยวกับความถูกต้อง ครบถ้วน เป็นที่เชื่อถือได้ของรายงานทางการเงินของบริษัทฯ
  - 6.2. ความเห็นเกี่ยวกับความเพียงพอของระบบการควบคุมภายในของบริษัทฯ
  - 6.3. ความเห็นเกี่ยวกับการปฏิบัติตามกฎหมายว่าด้วยหลักทรัพย์และตลาดหลักทรัพย์ฯ ข้อกำหนดของตลาดหลักทรัพย์ฯ หรือกฎหมายที่เกี่ยวข้องกับธุรกิจของบริษัทฯ
  - 6.4. ความเห็นเกี่ยวกับความเหมาะสมของผู้สอบบัญชี
  - 6.5. ความเห็นเกี่ยวกับรายการที่อาจมีความขัดแย้งทางผลประโยชน์
  - 6.6. จำนวนการประชุมคณะกรรมการตรวจสอบ และการเข้าร่วมประชุมของกรรมการตรวจสอบแต่ละท่าน
  - 6.7. ความเห็นหรือข้อสังเกตโดยรวมที่คณะกรรมการตรวจสอบได้รับจากการปฏิบัติหน้าที่ตามกฎหมายบัตร (charter)
  - 6.8. รายการอื่นที่เห็นว่าผู้ถือหุ้นและผู้ลงทุนทั่วไปควรทราบ ภายใต้ขอบเขตหน้าที่และความรับผิดชอบที่ได้รับมอบหมายจากคณะกรรมการบริษัทฯ
7. ปฏิบัติการอื่นใดตามที่คณะกรรมการของบริษัทฯ มอบหมายด้วยความเห็นชอบจากคณะกรรมการตรวจสอบ

เนื่องจาก บริษัทฯ และบริษัทในเครือทำการว่าจ้างบริษัท เจเพ็น จำกัด ซึ่งจัดเป็นบุคคลที่เกี่ยวข้องกันตามข้อกำหนดของสำนักงานคณะกรรมการกำกับหลักทรัพย์และตลาดหลักทรัพย์ ดังนั้น คณะกรรมการตรวจสอบจึงปฏิบัติหน้าที่ในการกำหนดนโยบาย วิธีการคัดเลือก การดูแลติดตามการดำเนินงานระหว่างบริษัทฯ และบริษัทในเครือ กับบริษัท เจเพ็น จำกัด ให้เป็นไปอย่างโปร่งใสและเป็นประโยชน์ต่อบริษัทฯ พร้อมกับเปิดเผยผลการปฏิบัติงานต่อคณะกรรมการกำกับดูแลหลักทรัพย์และตลาดหลักทรัพย์และประชาชนทั่วไปทราบโดยสม่ำเสมอทุกไตรมาส

### 8.2.3 คณะกรรมการสรรหาและกำหนดค่าตอบแทน (Remuneration Committee)

ณ วันที่ 31 ธันวาคม 2559 บริษัทฯ มีคณะกรรมการกำหนดค่าตอบแทน 3 ท่าน ดังต่อไปนี้

ลำดับ	รายชื่อ	ตำแหน่ง
1.	นายวันชัย หล่อวัฒนตระกูล	ประธานกรรมการสรรหาและกำหนดค่าตอบแทน
2.	ดร.วันดี กุญชรยาคง จุลเจริญ	กรรมการสรรหาและกำหนดค่าตอบแทน
3.	นายสมศักดิ์ กุญชรยาคง	กรรมการสรรหาและกำหนดค่าตอบแทน

#### ขอบเขตอำนาจหน้าที่ของคณะกรรมการสรรหาและกำหนดค่าตอบแทน

คณะกรรมการสรรหาและกำหนดค่าตอบแทนมีอำนาจหน้าที่ดังต่อไปนี้

- คัดเลือก สรรหา บุคคลที่สมควรได้รับการเสนอชื่อเป็นกรรมการอย่างมีหลักเกณฑ์ โปร่งใส โดยบุคคลที่ได้รับการเสนอชื่อต้องเป็นผู้ที่มีความรู้ ความสามารถ ความเป็นอิสระ ปฏิบัติหน้าที่กรรมการด้วยความระมัดระวัง ด้วยความซื่อสัตย์ สามารถทุ่มเทอุทิศเวลาได้อย่างเต็มที่ มีอายุที่เหมาะสม สุขภาพร่างกายแข็งแรงและจิตใจที่สมบูรณ์ สามารถเข้าประชุมคณะกรรมการอย่างสม่ำเสมอ มีการเตรียมตัวเป็นการล่วงหน้า รวมทั้งพิจารณาจากรายชื่อต่างๆ ที่ผู้ถือหุ้นแนะนำ (ถ้ามี)
- จัดเตรียมบัญชีรายชื่อผู้สมควรได้รับการเสนอชื่อเป็นกรรมการไว้เป็นการล่วงหน้า และ/หรือ ในกรณีที่ตำแหน่งกรรมการหรือกรรมการผู้จัดการใหญ่ว่างลง
- ขอรับข้อคิดเห็นต่างๆ จากคณะกรรมการบริษัทฯ และ/หรือ คณะกรรมการอื่นๆ เพื่อประกอบการพิจารณาคัดเลือกสรรหาด้วย ก่อนนำเสนอให้คณะกรรมการ หรือที่ประชุมผู้ถือหุ้น แล้วแต่กรณี เพื่อพิจารณาเลือกตั้งต่อไป
- ปฏิบัติการอื่นใดตามที่คณะกรรมการมอบหมายอันเกี่ยวข้องเนื่องกับการสรรหากรรมการ
- ประเมินผลการปฏิบัติงานของคณะกรรมการ คณะอนุกรรมการ และกรรมการผู้จัดการใหญ่ตามผลประกอบการของแต่ละปี
- พิจารณาค่าตอบแทนให้แก่คณะกรรมการ คณะอนุกรรมการ ซึ่งรวมถึงค่าตอบแทนรายเดือน ค่าเบี้ยประชุม โบนัสประจำปี และผลประโยชน์อื่นๆ ทั้งที่เป็นตัวเงินและมีใช่ตัวเงิน โดยมีหลักเกณฑ์หรือวิธีการและโครงสร้างที่เป็นธรรมและสมเหตุสมผล และเสนอที่ประชุมผู้ถือหุ้นเพื่อพิจารณาอนุมัติ
- พิจารณาค่าตอบแทนให้แก่กรรมการผู้จัดการใหญ่ซึ่งรวมถึง ค่าจ้าง เงินรางวัลประจำปี และผลประโยชน์อื่นๆ ทั้งที่เป็นตัวเงินและมีใช่ตัวเงิน โดยมีหลักเกณฑ์หรือวิธีการ และโครงสร้างที่เป็นธรรมและสมเหตุสมผล
- พิจารณาทบทวนค่าตอบแทนของคณะกรรมการ คณะอนุกรรมการ กรรมการผู้จัดการใหญ่ โดยพิจารณาตามผลการปฏิบัติงาน ผลการดำเนินงานของบริษัทฯ แนวปฏิบัติในอุตสาหกรรมและบริษัทจดทะเบียนชั้นนำในตลาดหลักทรัพย์ฯ และขอบเขตหน้าที่ความรับผิดชอบ
- ปฏิบัติการอื่นใดตามที่คณะกรรมการมอบหมาย

## 8.2.4 เลขานุการบริษัทฯ (Company Secretary)

เพื่อให้เป็นไปตามพระราชบัญญัติหลักทรัพย์และตลาดหลักทรัพย์ พ.ศ. 2535 (ตามที่ได้มีการแก้ไขเพิ่มเติม) ที่ประชุมคณะกรรมการบริษัทฯ ครั้งที่ 1/2558 เมื่อวันที่ 20 กุมภาพันธ์ 2558 มีมติอนุมัติแต่งตั้งเลขานุการบริษัทฯ ได้แก่ นางสาวปาริฉัตร ไส้เพี้ย โดยให้มีผลตั้งแต่วันที่ 20 กุมภาพันธ์ 2558 เป็นต้นไปเพื่อรับผิดชอบดำเนินการดังต่อไปนี้

1. จัดทำและเก็บรักษาเอกสารดังต่อไปนี้
  - 1.1. ทะเบียนกรรมการ
  - 1.2. หนังสือนัดประชุมคณะกรรมการ รายงานการประชุมคณะกรรมการ และรายงานประจำปีของบริษัทฯ
  - 1.3. หนังสือนัดประชุมผู้ถือหุ้น และรายงานการประชุมผู้ถือหุ้น
  - 1.4. เอกสารสำคัญของบริษัทที่เกี่ยวข้อง
2. เก็บรักษารายงานการมีส่วนได้เสียที่รายงานโดยกรรมการหรือผู้บริหาร
3. ดำเนินการอื่นๆ ตามที่คณะกรรมการกำกับตลาดทุนกำหนด

## 8.2.5 คณะผู้บริหาร

ปี 2559 ผู้บริหารของบริษัทฯ มีจำนวน 6 ท่าน ดังต่อไปนี้

ลำดับ	รายชื่อ	ตำแหน่ง
1.	ดร.วันดี กุญชรยาคง จุลเจริญ	กรรมการผู้จัดการใหญ่
2.	นายสมศักดิ์ กุญชรยาคง	รองกรรมการผู้จัดการใหญ่สายปฏิบัติการ
3.	นายชัยวัฒน์ ตั้งสุวรรณพานิช	รองกรรมการผู้จัดการใหญ่สายบัญชีและการเงิน
4.	นายชาญชัย บัณฑิตเสาวภาคย์	รองกรรมการผู้จัดการใหญ่สายธุรกิจโซลาร์ฟาร์ม
5.	นางสาวสุพร ศิริคุณ*	รองกรรมการผู้จัดการใหญ่สายธุรกิจโซลาร์รูฟและสายธุรกิจหลังคาเหล็กและโครงสร้าง
6.	นายจิราคม ปทุมานนท์**	รองกรรมการผู้จัดการใหญ่สายธุรกิจโซลาร์รูฟและสายธุรกิจหลังคาเหล็กและโครงสร้าง

**หมายเหตุ:** \* นางสาวสุพร ศิริคุณ ครบกำหนดระยะเวลาการปฏิบัติงานตามสัญญาเมื่อวันที่ 21 ตุลาคม 2559

\*\*นายจิราคม ปทุมานนท์ เข้าดำรงตำแหน่งเมื่อวันที่ 22 ตุลาคม 2559

### ขอบเขตอำนาจหน้าที่ และความรับผิดชอบของกรรมการผู้จัดการใหญ่

กรรมการผู้จัดการใหญ่มีอำนาจหน้าที่และความรับผิดชอบ ดังต่อไปนี้

1. เป็นผู้บริหารจัดการธุรกิจปกติของบริษัทฯ ตลอดจนการบริหารงานประจำวันโดยทั่วไปของบริษัทฯ ทั้งนี้ เพื่อให้เป็นไปตามนโยบายธุรกิจ แผนธุรกิจ และกลยุทธ์ทางธุรกิจที่คณะกรรมการบริษัทฯ ได้อนุมัติแล้ว
2. มีอำนาจอนุมัติการทำธุรกรรมใดๆ ในการดำเนินธุรกิจตามปกติของบริษัทฯ รวมถึงการจัดทำข้อเสนอการเข้าทำสัญญา การจัดซื้อจัดจ้าง โดยมีวงเงินในแต่ละรายการไม่เกิน 50 ล้านบาท หรือตามระเบียบอำนาจอนุมัติซึ่งคณะกรรมการบริษัทฯ จะกำหนดเป็นคราวๆ ไป

3. มอบหมายหน้าที่ความรับผิดชอบในการบริหารงานและดำเนินงานของบริษัทฯ ให้ฝ่ายจัดการและพนักงานของบริษัทฯ ตามโครงสร้างองค์กรที่คณะกรรมการบริษัทฯ ได้อนุมัติไว้ ทั้งนี้โดยสอดคล้องกับกฎหมาย และกฎระเบียบข้อบังคับของบริษัทฯ

4. มีอำนาจในการมอบอำนาจช่วง และ/หรือมอบหมายให้บุคคลอื่นปฏิบัติงานอย่างใดอย่างหนึ่งหรือหลายอย่างแทนกรรมการผู้จัดการใหญ่ได้ตามขอบเขตอำนาจที่กรรมการผู้จัดการใหญ่ได้รับตามข้อกำหนดนี้หรือตามกฎหมาย โดยการมอบอำนาจช่วง ทั้งนี้ การมอบหมายดังกล่าวจะต้องปฏิบัติให้เป็นไปตามกฎหมายข้อบังคับบริษัทฯ คำสั่ง หรือมติที่คณะกรรมการของบริษัทฯ และ/หรือบริษัทฯ ได้กำหนดไว้

5. มีอำนาจจ้าง แต่งตั้ง โยกย้าย ปลดออก เลิกจ้าง กำหนดอัตราค่าจ้างของพนักงานทั้งหมดของบริษัทฯ ในตำแหน่งต่ำกว่าระดับผู้บริหาร ตลอดจนแต่งตั้งตัวแทนฝ่ายนายจ้างในคณะกรรมการกองทุนสำรองเลี้ยงชีพของบริษัทฯ

6. มีอำนาจออกคำสั่ง ระเบียบ ประกาศ บันทึก เกี่ยวกับการปฏิบัติงานของพนักงาน ลูกจ้าง เพื่อให้เป็นไปตามนโยบายของบริษัทฯ และเพื่อปกป้องผลประโยชน์ของบริษัทฯ และเพื่อรักษาระเบียบวินัยการทำงานภายในองค์กร

7. ปฏิบัติหน้าที่อื่นๆ ตามที่ได้รับมอบหมายจากคณะกรรมการบริษัทฯ เป็นคราวไป

ทั้งนี้ การปฏิบัติหน้าที่และการดำเนินงานของกรรมการผู้จัดการใหญ่จะอยู่ภายใต้การกำกับดูแลของคณะกรรมการบริษัทฯ เพื่อให้การปฏิบัติเป็นไปตามนโยบายของคณะกรรมการบริษัทฯ และอยู่ภายใต้กฎหมาย กฎระเบียบ และข้อบังคับของบริษัทฯ โดยให้กรรมการผู้จัดการใหญ่มีหน้าที่ต้องรับนโยบายของคณะกรรมการบริษัทฯ ไปปฏิบัติ พร้อมทั้งรายงานผลการดำเนินงานของบริษัทฯ ประจำปีโดยตรงต่อคณะกรรมการบริษัทฯ

### 8.3 การสรรหากรรมการและผู้บริหาร

#### 8.3.1 การสรรหาคณะกรรมการบริษัทฯ

คณะกรรมการบริษัทฯ ได้มีมติในการประชุมคณะกรรมการครั้งที่ 16/2555 เมื่อวันที่ 11 พฤศจิกายน 2555 อนุมัติเพิ่มเติมขอบเขตอำนาจหน้าที่ของคณะกรรมการกำหนดค่าตอบแทนจากเดิม โดยให้ทำหน้าที่ในการคัดเลือกบุคคลที่จะเสนอชื่อเพื่อแต่งตั้งเป็นกรรมการ พิจารณาจากคุณสมบัติตามข้อกำหนดของสำนักงานคณะกรรมการกำกับหลักทรัพย์และตลาดหลักทรัพย์ฯ ความรู้ความสามารถ ประสบการณ์ และเวลาที่จะเข้าร่วมประชุมกับคณะกรรมการบริษัทฯ โดยสม่ำเสมอ ทั้งนี้ ให้ทำการเปลี่ยนแปลงชื่อของคณะกรรมการกำหนดค่าตอบแทนเป็น คณะกรรมการสรรหาและกำหนดค่าตอบแทน

การเลือกตั้งกรรมการของบริษัทฯ จะต้องได้รับอนุมัติจากที่ประชุมผู้ถือหุ้น โดยใช้เสียงข้างมากตามข้อบังคับของบริษัทฯ โดยมีวิธีการต่อไปนี้

1. ให้ผู้ถือหุ้นออกเสียงลงคะแนนเลือกตั้งกรรมการเป็นรายบุคคลไป
2. ในการออกเสียงเลือกตั้งกรรมการแต่ละราย ให้ผู้ถือหุ้นคนหนึ่งมีคะแนนเสียงหนึ่งเสียงต่อหนึ่งหุ้นที่ตนถือ
3. บุคคลซึ่งได้รับคะแนนเสียงสูงสุดตามลำดับลงมาเป็นผู้ได้รับการเลือกตั้งเป็นกรรมการเท่าจำนวนกรรมการที่พึงมี หรือจะพึงเลือกตั้งในครั้งนั้น ในกรณีที่บุคคลซึ่งได้รับการเลือกตั้งในลำดับถัดลงมา มีคะแนนเสียงเท่ากันเกินจำนวนที่พึงมี หรือจะพึงเลือกตั้งในครั้งนั้นให้ผู้เป็นประธานเป็นผู้ออกเสียงชี้ขาด



โดยในการประชุมสามัญประจำปีทุกครั้ง ให้กรรมการออกจากตำแหน่งจำนวน 1 ใน 3 ของคณะกรรมการ ถ้าจำนวนกรรมการที่จะแบ่งออกให้ตรงเป็นสามส่วนไม่ได้ก็ให้ออกโดยจำนวนใกล้เคียงที่สุดกับส่วน 1 ใน 3 ทั้งนี้ ให้กรรมการคนที่อยู่ในตำแหน่งนานที่สุดเป็นผู้ออกจากตำแหน่งก่อนกรรมการที่ออกจากตำแหน่งตามวาระนั้นอาจถูกเลือกเข้ามาดำรงตำแหน่งใหม่ก็ได้

### 8.3.2 การสรรหาคณะกรรมการตรวจสอบที่เป็นอิสระ

ตามข้อ 8.2.3 ข้างต้น คณะกรรมการสรรหาและกำหนดค่าตอบแทนจึงทำหน้าที่เป็นผู้พิจารณาสรรหาคณะกรรมการตรวจสอบ โดยทั้งหมดต้องเป็นกรรมการอิสระ ซึ่งมีคุณสมบัติความเป็นอิสระตามประกาศคณะกรรมการกำกับตลาดทุน และตามหลักการกำกับดูแลกิจการของบริษัทฯ โดยกรรมการตรวจสอบอย่างน้อย 1 คน ต้องมีความรู้ด้านบัญชี และ/หรือการเงิน เพื่อทำหน้าที่ตรวจสอบและกำกับดูแลการดำเนินงานของบริษัทฯ รวมถึงกำกับดูแลรายงานทางการเงิน ระบบควบคุมภายใน การคัดเลือกผู้ตรวจสอบบัญชี และการพิจารณาข้อขัดแย้งทางผลประโยชน์

## 8.4 ค่าตอบแทนผู้บริหาร

### 8.4.1 ค่าตอบแทนที่เป็นตัวเงิน

- ค่าตอบแทนของกรรมการ

ค่าตอบแทนของกรรมการของบริษัทฯ อยู่ในรูปเบี้ยประชุม ค่าน้ำมันรถ และค่าตอบแทนกรรมการรายเดือน โดยค่าตอบแทนรวมทั้งกรรมการแต่ละรายได้รับ มีรายละเอียดดังต่อไปนี้

หน่วย: บาท

รายชื่อ	ค่าตอบแทนกรรมการรายเดือน*	ค่าเบี้ยประชุมกรรมการบริษัท	รวมค่าตอบแทนของกรรมการ
สำหรับปี 2559			
ดร.วันดี กุญชรยาคง จุลเจริญ	-	110,000	110,000
นายสมศักดิ์ กุญชรยาคง	-	75,000	75,000
นายจิราคม ปทุมมานนท์	240,000	60,000	300,000
นายวิฑูร มโนมัยกุล	240,000	60,000	300,000
พล.ต.ต.วันชัย วิสุทธีนันท์	240,000	60,000	300,000
นายรัฐพล ชื่นสมจิตต์	240,000	45,000	285,000
นายเกียรติชัย พงษ์พาณิชย์	420,000	140,000	560,000
นายวันชัย หล่อวัฒนตระกูล	360,000	160,000	520,000
ผศ. พิเศษ ดร.ศิริพงษ์ พฤทธิพันธุ์	360,000	120,000	480,000
<b>รวม</b>	<b>2,100,000</b>	<b>830,000</b>	<b>2,930,000</b>

หมายเหตุ: \*ค่าตอบแทนกรรมการรายเดือนได้รับเฉพาะกรรมการที่ไม่ใช่ผู้บริหาร

ทั้งนี้ การประชุมสามัญผู้ถือหุ้นของบริษัทฯ ประจำปี 2559 เมื่อวันที่ 22 เมษายน 2559 มีมติอนุมัติจ่ายค่าตอบแทนกรรมการ กรรมการตรวจสอบ และกรรมการสรรหาและกำหนดค่าตอบแทน ประจำปี 2559 โดยมีรายละเอียดดังต่อไปนี้

#### คณะกรรมการบริษัทฯ

ค่าตอบแทนสำหรับกรรมการบริษัทฯ แบ่งเป็น 2 ส่วนคือ เบี้ยกรรมการรายเดือน และเบี้ยประชุม โดยมีรายละเอียดดังต่อไปนี้

	เบี้ยกรรมการรายเดือน (เฉพาะบุคคลที่ไม่เป็นผู้บริหาร ของบริษัทฯ)	เบี้ยประชุม (เฉพาะกรรมการที่เข้าประชุม)
ประธานกรรมการ	35,000 บาทต่อเดือน	20,000 บาทต่อครั้ง
กรรมการ	20,000 บาทต่อเดือน	15,000 บาทต่อครั้ง

#### คณะกรรมการตรวจสอบ

ค่าตอบแทนสำหรับกรรมการตรวจสอบ แบ่งเป็น 2 ส่วนคือ เบี้ยกรรมการรายเดือน และเบี้ยประชุม โดยมีรายละเอียดดังต่อไปนี้

	เบี้ยกรรมการรายเดือน	เบี้ยประชุม (เฉพาะกรรมการที่เข้าประชุม)
ประธานกรรมการตรวจสอบ	35,000 บาทต่อเดือน	20,000 บาทต่อครั้ง
กรรมการตรวจสอบ	30,000 บาทต่อเดือน	15,000 บาทต่อครั้ง

#### คณะกรรมการสรรหาและกำหนดค่าตอบแทน

ค่าตอบแทนสำหรับกรรมการสรรหาและกำหนดค่าตอบแทน (เบี้ยประชุม) โดยมีรายละเอียดดังต่อไปนี้

	เบี้ยกรรมการรายเดือน (เฉพาะบุคคลที่ไม่เป็นผู้บริหาร ของบริษัทฯ)	เบี้ยประชุม (เฉพาะกรรมการที่เข้าประชุม)
ประธานกรรมการสรรหาและกำหนด ค่าตอบแทน	ไม่มี	20,000 บาทต่อครั้ง
กรรมการสรรหาและกำหนดค่าตอบแทน	ไม่มี	15,000 บาทต่อครั้ง

### โบนัสคณะกรรมการบริษัทฯ

บริษัทฯ กำหนดการพิจารณาเงินโบนัสที่สะท้อนและเชื่อมโยงกับผลประกอบการ หรือกำไรสุทธิของบริษัทฯ แต่ไม่เกินร้อยละ 2 ของกำไรสุทธิประจำปี โดยมีวงเงินดังนี้

ตำแหน่ง	โบนัส
ประธานคณะกรรมการและประธานกรรมการตรวจสอบ	จำกัดวงเงินสูงสุดไม่เกิน 1,200,000 บาท
กรรมการบริหารและกรรมการผู้จัดการ	จำกัดวงเงินสูงสุดไม่เกิน 1,000,000 บาท
กรรมการและกรรมการตรวจสอบ	จำกัดวงเงินสูงสุดไม่เกิน 800,000 บาท

ทั้งนี้ ให้คณะกรรมการสรรหาและกำหนดค่าตอบแทนเป็นผู้กำหนดหลักเกณฑ์และดำเนินการจัดสรรเงินโบนัสดังกล่าว และให้นำเสนอต่อที่ประชุมคณะกรรมการบริษัทฯ และที่ประชุมสามัญผู้ถือหุ้นเพื่อพิจารณาก่อนการจัดสรรจริงต่อไป

อนึ่ง บริษัทฯ จ่ายโบนัสคณะกรรมการสำหรับผลการดำเนินงานประจำปี 2559 เป็นจำนวนเงิน 8,000,000 บาท (แปดล้านบาทถ้วน)

### ค่าตอบแทนของผู้บริหารบริษัทฯ

ปี 2559 บริษัทฯ มีผู้บริหารทั้งสิ้นจำนวน 6 คน แต่อย่างไรก็ตาม ณ วันที่ 31 ธันวาคม 2559 บริษัทฯ มีผู้บริหารจำนวน 5 คน (นางสาวสุพร ศิริคุณ ครบกำหนดระยะเวลาการปฏิบัติงานตามสัญญาเมื่อวันที่ 21 ตุลาคม 2559)

ดังนั้น ค่าตอบแทนผู้บริหารของบริษัทฯ ในปี 2559 และ 2558 บริษัทฯ มีค่าตอบแทนของผู้บริหารรวมทั้งสิ้น 13.35 ล้านบาท และ 16.65 ล้านบาทตามลำดับ

#### 8.4.2 ค่าตอบแทนอื่น

บริษัทฯ ได้มีการจัดตั้งกองทุนสำรองเลี้ยงชีพในนามบริษัทฯ สำหรับพนักงานบริษัทฯ โดยแต่งตั้งให้บริษัทอเมริกัน อินเตอร์เนชั่นแนล แอสเซิวนันส์ จำกัด เป็นผู้จัดการกองทุน โดยเริ่มตั้งแต่ปี 2548 เป็นต้นมา พนักงานจะจ่ายเงินสะสมในอัตราร้อยละ 3.0 ของเงินเดือนทุกเดือน ในขณะที่บริษัทฯ จะจ่ายเงินสมทบในอัตราร้อยละ 3.0 ของเงินเดือนทุกเดือน ซึ่งสิทธิประโยชน์นี้รวมถึงผู้บริหารของบริษัทฯ ด้วย

### 8.5 บุคลากร

#### 8.5.1 บุคลากร

การเปลี่ยนแปลงของจำนวนพนักงาน (รวมกรรมการและผู้บริหาร แต่ไม่รวมกรรมการอิสระ) ของบริษัทฯ และบริษัทในเครือที่ได้รับค่าตอบแทนจากบริษัทดังกล่าว มีรายละเอียดดังต่อไปนี้

หน่วย: คน

จำนวนพนักงาน ณ วันที่	บริษัท เอสพีซีจี จำกัด (มหาชน)	บริษัท โซล่า เพาเวอร์ จำกัด	บริษัท สตีล แอนด์ โซล่า รูฟ จำกัด	บริษัท โซลาร์ เพาเวอร์ รูฟ จำกัด	บริษัทย่อยของ SPC และ SPA ทั้ง 36 บริษัท*	รวม
31 ธันวาคม 2557	56	16	86	16	0	174
31 ธันวาคม 2558	57	15	86	22	0	180
31 ธันวาคม 2559	44	18	82	20	0	164

แหล่งที่มา: ภาต. 51 ของแต่ละบริษัท

\* ไม่มีการจ้างพนักงานในบริษัทย่อยของ SPC และ SPA ทั้ง 36 บริษัท เนื่องจากจ้าง SPC ให้บริหารจัดการแทน

ณ วันที่ 31 ธันวาคม 2559 พนักงานของบริษัทฯ และบริษัทในเครือที่ได้รับค่าตอบแทนจากบริษัทดังกล่าว มีจำนวนทั้งหมดรวม 164 คน โดยแยกตามสายงานหลักได้ ดังนี้

หน่วย: คน

สายงานหลัก	บริษัท เอสพีซีจี จำกัด (มหาชน)	บริษัท โซล่า เพาเวอร์ จำกัด	บริษัท สตีล แอนด์ โซล่า รูฟ จำกัด	บริษัท โซลาร์ เพาเวอร์ รูฟ จำกัด	บริษัทย่อย SPC และ SPA ทั้ง 36 บริษัท*	รวม
สายงานบริหาร	3	3	2	2	0	10
สายงานทรัพยากรมนุษย์	3	0	5	0	0	8
สายงานบัญชี และการเงิน	20	0	7	0	0	27
สายงานปฏิบัติการสำนักงาน	18	4	29	4	0	55
สายงานผลิต และซ่อมบำรุง	0	4	2	0	0	6
สายงานการขาย และการตลาด	0	0	10	6	0	16
สายงานวิศวกรรม	0	4	24	4	0	32
สายงานเทคโนโลยีสารสนเทศ	0	2	1	4	0	7
งานประกันคุณภาพ	0	1	2	0	0	3
<b>รวม</b>	<b>44</b>	<b>18</b>	<b>82</b>	<b>20</b>	<b>0</b>	<b>164</b>

แหล่งที่มา: ทะเบียนพนักงานของบริษัท

\* ไม่มีการจ้างพนักงานในบริษัทย่อยของ SPC และ SPA ทั้ง 36 บริษัท เนื่องจากจ้าง SPC ให้บริหารจัดการแทน

### 8.5.2 ค่าตอบแทนพนักงาน

บริษัทฯ มีการจ่ายค่าตอบแทนรวมของพนักงานในรูปของเงินเดือน ค่านายหน้า ค่าล่วงเวลา เบี้ยเลี้ยง เบี้ยขยัน โบนัส เบี้ยประกันหมู่ ค่าอบรม ประกันสังคม เงินสมทบทุนทดแทน กองทุนสำรองเลี้ยงชีพ และสวัสดิการอื่นๆ ในรอบปีสิ้นสุดวันที่ 31 ธันวาคม 2559 จำนวนรวม 81.16 ล้านบาท

### 8.5.3 นโยบายในการอบรมและพัฒนาพนักงาน

บริษัทฯ ตระหนักดีว่าการพัฒนาบุคลากรเป็นสิ่งที่มีความสำคัญอย่างมากในการพัฒนาขีดความสามารถในการแข่งขันกับบริษัทอื่นๆ โดยบริษัทฯ ให้ความสำคัญในการจัดการทรัพยากรที่มีอยู่โดยมุ่งเน้นในการสร้างและพัฒนาบุคลากรให้มีความรู้ มีทักษะงาน ความสามารถและทัศนคติที่ดี รวมทั้งมีการส่งเสริมให้มีความก้าวหน้าในหน้าที่การงานอย่างมีคุณภาพ โดยบริษัทมีวิธีการคัดเลือกพนักงาน พัฒนาพนักงาน และรักษาพนักงานดังต่อไปนี้

บริษัทฯ มีการคัดสรรพนักงานผ่านผู้ให้บริการจัดหางาน โดยพิจารณาจากสาขาที่จบการศึกษา ผลการศึกษาประสบการณ์ นอกจากนี้ บริษัทฯ ยังมีนโยบายให้หัวหน้างานประเมินเป็นประจำตลอดระยะเวลาที่พนักงานใหม่อยู่ในช่วงทดลองงาน เพื่อให้มั่นใจได้ว่าบริษัทฯ มีขั้นตอนการรับพนักงานที่มีประสิทธิภาพเพื่อเข้ามาเป็นส่วนหนึ่งของความสำเร็จของบริษัทฯ

บริษัทฯ มีนโยบายในการสนับสนุนให้พนักงานของบริษัทฯ ขวนขวายหาความรู้ที่จะส่งเสริมหน้าที่การงาน เช่น ส่งพนักงานฝ่ายบัญชีและการเงินไปอบรมเกี่ยวกับมาตรฐานบัญชีใหม่ มีการอบรมพนักงานภายในทั้งการใช้วิทยากรภายใน และการจัดจ้างวิทยากรจากภายนอก

บริษัทฯ มีนโยบายในการรักษาบุคลากร โดยให้ออกาสพนักงานได้แสดงความสามารถของตนเอง เพื่อให้ได้รับการเลื่อนขั้นตามความเหมาะสมของความสามารถ นอกจากนี้ บริษัทฯ ยังมีนโยบายการจ่ายค่าจ้างตามความสามารถของพนักงาน และให้พนักงานมีโอกาสดำเนินการตามหน้าที่พนักงานคิดว่าควรได้รับตามความสามารถอีกด้วย

## 9. การกำกับดูแลกิจการ

### 9.1 นโยบายการกำกับดูแลกิจการ

คณะกรรมการบริษัทฯ ได้มีนโยบายปฏิบัติตามหลักการกำกับดูแลกิจการที่ดี ซึ่งจัดหมวดหมู่ออกเป็น 5 หมวด ตามหลักการกำกับดูแลกิจการที่ดีสำหรับบริษัทจดทะเบียนปี 2549 ของตลาดหลักทรัพย์ฯ ทั้งนี้ การกำหนดบทบัญญัติต่างๆ จะยึดให้เป็นแนวทางที่สามารถปฏิบัติได้จริง นอกจากนี้บริษัทฯ ยังได้นำหลักการกำกับดูแลกิจการที่ดีมาใช้เป็นแนวทาง เพื่อให้การบริหารงาน และการดำเนินธุรกิจของบริษัทฯ เป็นไปอย่างมีประสิทธิภาพและโปร่งใส อันจะเป็นการให้ความคุ้มครอง และเพิ่มความเชื่อมั่นแก่ผู้ถือหุ้น นักลงทุน พนักงาน และผู้เกี่ยวข้องทุกฝ่าย โดยมีแนวทางปฏิบัติในแต่ละหมวดดังต่อไปนี้

#### 9.1.1 หมวดที่ 1 สิทธิของผู้ถือหุ้น

บริษัทฯ ได้กำหนดนโยบายในการกำกับดูแลกิจการโดยคำนึงถึงสิทธิของผู้ถือหุ้น เพื่อสร้างความมั่นใจว่าผู้ถือหุ้นทุกรายได้รับสิทธิพื้นฐานต่างๆ อันได้แก่ การซื้อขายหรือโอนหุ้น การได้รับส่วนแบ่งผลกำไรจากบริษัทฯ การได้รับข้อมูลของบริษัทฯ อย่างเพียงพอ การเข้าร่วมประชุมผู้ถือหุ้น การแสดงความคิดเห็นในที่ประชุมอย่างเป็นอิสระ การมีส่วนร่วมในการตัดสินใจในเรื่องสำคัญของบริษัทฯ ทั้งนี้ ผู้ถือหุ้นทุกรายมีสิทธิออกเสียงตามจำนวนหุ้นที่ถืออยู่ แต่ละหุ้นมีสิทธิออกเสียงหนึ่งเสียง โดยได้ดำเนินการดังต่อไปนี้

1. เผยแพร่ข้อมูลข่าวสารที่สำคัญ และจำเป็นสำหรับผู้ถือหุ้นอย่างสม่ำเสมอ โดยผ่านทางเว็บไซต์ของบริษัทฯ และระบบข่าวของตลาดหลักทรัพย์ฯ

2. จัดส่งหนังสือนัดประชุมที่ระบุวัน เวลา สถานที่จัดประชุม และวาระการประชุมพร้อมเอกสารที่เกี่ยวข้องให้ผู้ถือหุ้นอย่างครบถ้วน ได้แก่ แผนที่ของสถานที่จัดประชุม รายละเอียดของข้อมูลแต่ละวาระการประชุม รายงานประจำปี แบบหนังสือมอบฉันทะ และข้อมูลเกี่ยวกับกรรมการอิสระ เพื่อให้ผู้ถือหุ้นสามารถเลือกมอบฉันทะให้เข้าประชุมแทนได้ ซึ่งในหนังสือนัดประชุมจะแจ้งรายละเอียดของเอกสารที่ผู้ถือหุ้นจะต้องนำมาแสดงในวันประชุมด้วย รวมถึงข้อบังคับบริษัทฯ ในส่วนที่เกี่ยวข้องกับการประชุมผู้ถือหุ้น ทั้งนี้ บริษัทฯ จะจัดส่งหนังสือเชิญประชุมผู้ถือหุ้นดังกล่าวภายในระยะเวลาที่กฎหมาย หรือประกาศที่เกี่ยวข้องกำหนด

3. ก่อนเริ่มการประชุม ประธานกรรมการแจ้งจำนวน/สัดส่วนผู้ถือหุ้นที่เข้าประชุม ทั้งที่มาด้วยตนเองและรับมอบฉันทะ จากนั้นชี้แจงวิธีการลงคะแนนเสียงและนับคะแนนเสียง โดยจัดให้มีคณะกรรมการตรวจนับคะแนน ซึ่งประกอบด้วย กรรมการอิสระ ผู้สอบบัญชี และเจ้าหน้าที่ของบริษัทฯ ดำเนินการตรวจนับคะแนนเพื่อความโปร่งใส และแสดงผลสรุปของคะแนนเสียงทุกวาระในห้องประชุม

4. เปิดโอกาสให้ผู้ถือหุ้นมีส่วนร่วมในระหว่างการประชุม โดยให้ผู้ถือหุ้นได้ซักถามในประเด็นต่างๆ ที่เป็นข้อสงสัย หรือแสดงข้อคิดเห็นเพิ่มเติมได้ ก่อนที่จะลงคะแนนและสรุปมติที่ประชุมของแต่ละวาระ โดยที่กรรมการและกรรมการบริหารที่ดำรงตำแหน่งเฉพาะเรื่องต่างๆ จะร่วมชี้แจงรายละเอียดและตอบข้อซักถามของผู้ถือหุ้นด้วย

5. ให้สิทธิผู้ถือหุ้นที่มาร่วมประชุมผู้ถือหุ้นภายหลังเริ่มการประชุมแล้วมีสิทธิออกเสียงหรือลงคะแนนในระเบียบวาระที่อยู่ระหว่างการพิจารณาและยังไม่ได้ลงมติ

6. จัดให้มีกรรมการเข้าร่วมประชุมผู้ถือหุ้นทุกครั้ง เพื่อให้ผู้ถือหุ้นสามารถซักถามในประเด็นต่างๆ ที่เกี่ยวข้องได้

7. ดำเนินงานอย่างมีประสิทธิภาพในการสร้างความเจริญเติบโตอย่างยั่งยืนแก่องค์กร เพื่อให้ผู้ถือหุ้นได้รับผลตอบแทนที่เหมาะสม

### 9.1.2 หมวดที่ 2 การปฏิบัติต่อผู้ถือหุ้นอย่างเท่าเทียมกัน

บริษัทฯ คำนึงถึงผู้ถือหุ้นทุกราย ทั้งผู้ถือหุ้นรายใหญ่ และผู้ถือหุ้นรายย่อย สนับสนุนให้ได้รับการปฏิบัติที่เท่าเทียมกันและเป็นธรรม โดยได้ดำเนินการดังต่อไปนี้

1. เปิดโอกาสให้ผู้ถือหุ้นมีสิทธิที่จะเสนอเพิ่มวาระการประชุม และเสนอชื่อบุคคลเพื่อเข้ารับ การเลือกตั้งเป็นกรรมการในการประชุมสามัญผู้ถือหุ้นประจำปี ก่อนที่จะส่งหนังสือนัดประชุม โดยแจ้งวิธีการ และกำหนดระยะเวลาสิ้นสุดในการให้สิทธิผ่านระบบข่าวของตลาดหลักทรัพย์ฯ

2. ดำเนินการประชุมโดยเรียงตามวาระที่ระบุในหนังสือนัดประชุม (ไม่มีการสลับวาระ) และไม่มี การเพิ่มวาระเพื่อพิจารณาอื่นนอกจากที่ระบุไว้ในหนังสือนัดประชุม (ไม่มีวาระจร)

3. นำเสนอข้อมูลของกรรมการอิสระเพื่อเป็นทางเลือกในการมอบฉันทะของผู้ถือหุ้น และสนับสนุนให้ใช้หนังสือมอบฉันทะรูปแบบที่สามารถกำหนดทิศทางการลงคะแนนเสียงได้

4. จัดให้มีบัตรลงคะแนนเสียงในแต่ละวาระ สำหรับผู้ถือหุ้นใช้ในการลงคะแนนเสียง โดยเฉพาะสำหรับผู้ถือหุ้นที่ไม่เห็นด้วยและงดออกเสียง เพื่อให้ผู้ถือหุ้นสามารถใช้สิทธิออกเสียงในแต่ละเรื่อง ได้อย่างเป็นอิสระ โดยเมื่อจบการประชุมผู้ถือหุ้นสามารถขอตรวจสอบรายละเอียดได้

5. เปิดโอกาสให้ผู้ถือหุ้นมีทางเลือกในการใช้สิทธิออกเสียงเลือกกรรมการที่เสนอแต่งตั้ง เป็นรายคน

6. กำหนดแนวทางในการรักษาข้อมูลอันเป็นความลับของบริษัทฯ ไว้ในจรรยาบรรณทางธุรกิจ ของบริษัทฯ เพื่อให้กรรมการ ผู้บริหาร และพนักงานในองค์กรถือปฏิบัติ ทั้งนี้ เพื่อไม่ให้เกิดผลกระทบใดๆ ต่อบริษัทฯ

7. กำหนดแนวทางปฏิบัติสำหรับกรรมการ ผู้บริหาร และพนักงาน เกี่ยวกับความขัดแย้งทาง ผลประโยชน์ไว้ในจรรยาบรรณทางธุรกิจของบริษัทฯ ทั้งนี้ เพื่อรักษาผลประโยชน์อันชอบธรรมของบริษัทฯ

### 9.1.3 หมวดที่ 3 บทบาทของผู้มีส่วนได้เสีย

การดำเนินธุรกิจของบริษัทฯ ตั้งแต่ผู้ถือหุ้น กรรมการ ผู้บริหาร พนักงาน เจ้าหนี้ ลูกค้า คู่ค้า คู่แข่ง ไปจนถึงชุมชน ประเทศชาติ และสังคมโลก แต่ละฝ่ายย่อมมีความต้องการ และมีผลประโยชน์ที่แตกต่างกัน การปฏิบัติต่อแต่ละฝ่าย จึงต้องกำหนดเป็นนโยบายที่สอดคล้องกับความต้องการ

1. บริษัทฯ แบ่งผู้มีส่วนได้เสียออกเป็นกลุ่ม ได้แก่ ผู้ถือหุ้นรายย่อย ผู้ถือหุ้นใหญ่และนักลงทุน สถาบัน เจ้าหนี้ ลูกค้า คู่ค้าและบริษัทย่อย/บริษัทร่วมทุน ชุมชนและสังคม ทั้งนี้ในแต่ละกลุ่มดังกล่าว บริษัทฯ ต้องจัดให้มีช่องทางในการสื่อสารและการตอบสนองความต้องการจากบริษัทฯ อย่างพอเพียงของแต่ละกลุ่ม

2. บริษัทฯ จะปฏิบัติต่อลูกค้า และคู่ค้า โดยมีการกำหนดราคาสินค้าอย่างเหมาะสม และจะ ดำเนินธุรกิจอย่างเป็นกลางเหมาะสม โดยถือประโยชน์ของบริษัทฯ เป็นที่ตั้งและไม่เอาเปรียบคู่ค้าเกินความจำเป็น

3. บริษัทฯ คำนึงถึงสวัสดิภาพของบุคลากรของบริษัทฯ โดยไม่เอาเปรียบในการทำสัญญาจ้าง มีการกำหนดค่าตอบแทนที่เหมาะสมกับศักยภาพเพื่อกระตุ้นให้บุคลากรของบริษัทฯ มีแรงจูงใจในการทำงาน มีการฝึกอบรม มีสิ่งแวดล้อมในการทำงานที่ดีมี การกำหนดมาตรฐานความปลอดภัยสร้างวินัยในการทำงาน ได้รับการเอาใจใส่ดูแลอย่างทั่วถึง

4. บริษัทฯ มีความรับผิดชอบต่อสังคม สนับสนุน ช่วยเหลือ และสร้างประโยชน์ชุมชน และสังคมในภาพรวม มีแผนการในการรักษาสิ่งแวดล้อม และความปลอดภัย โดยเฉพาะอย่างยิ่ง ผลกระทบทางสิ่งแวดล้อมที่เกิดจากธุรกิจของบริษัทฯ มีแผนชัดเจนที่ดีหากมีอุบัติเหตุ และมีการวางแผนแก้ไขอย่างยั่งยืน ทั้งนี้ เพื่อเป็นการตอบแทนที่บริษัทฯ ได้รับการยอมรับเป็นส่วนหนึ่งของสังคมในด้านสิ่งแวดล้อม

#### 9.1.4 หมวดที่ 4 การเปิดเผยข้อมูลและความโปร่งใส

บริษัทฯ ต้องเปิดเผยข้อมูลที่สำคัญ ถูกต้อง แม่นยำ เพื่อให้ผู้มีส่วนได้เสียได้ใช้ประกอบการตัดสินใจ และสร้างความเชื่อมั่นแก่นักลงทุนที่แสดงถึงความซื่อสัตย์สุจริต ตรวจสอบได้ บริษัทฯ จึงให้ความสำคัญกับการเปิดเผยข้อมูล และพยายามเพิ่มช่องทางการให้ข้อมูลอย่างต่อเนื่อง

1. คณะกรรมการบริษัทฯ มีหน้าที่ในการเปิดเผยสารสนเทศ ทั้งที่เป็นสารสนเทศเกี่ยวกับงบการเงิน และอื่นๆ ทุกเรื่องที่มีความสำคัญ ทันต่อเหตุการณ์ เพื่อให้ผู้ถือหุ้นและผู้มีส่วนได้เสียของบริษัทฯ ได้รับสารสนเทศอย่างเท่าเทียมกันตามที่กำหนดโดยกฎหมายและข้อบังคับของบริษัทฯ บริษัทฯ ได้จัดทำและปรับปรุงข้อมูลบน Website ให้มีความครบถ้วน อย่างสม่ำเสมอ รวดเร็ว ทันสถานการณ์เพื่อให้แน่ใจว่าผู้ถือหุ้นสามารถหาข้อมูลประกอบการพิจารณาเพิ่มเติม และติดต่อกับหน่วยงานที่รับผิดชอบการให้ข้อมูลได้อย่างสะดวก รวดเร็ว และมีประสิทธิภาพ

2. สารสนเทศของบริษัทฯ จัดทำขึ้นอย่างรอบคอบ มีความชัดเจน ถูกต้อง และโปร่งใสด้วยภาษาที่กระชับ เข้าใจง่าย มีการเปิดเผยสารสนเทศที่สำคัญและจำเป็นอย่างสม่ำเสมอ

3. กำหนดให้กรรมการและผู้บริหารต้องเปิดเผยข้อมูลเกี่ยวกับส่วนได้เสียของตนและผู้ที่เกี่ยวข้อง ในกรณีที่มีส่วนได้เสียที่เกี่ยวข้องกับบริษัทฯ

4. เปิดเผยแพร่บทบาทและหน้าที่ของคณะกรรมการ และคณะกรรมการชุดย่อย จำนวนครั้งของการประชุม และจำนวนครั้งที่กรรมการแต่ละท่านเข้าร่วมประชุมไว้ในรายงานประจำปี

5. จัดให้มีหน่วยงานประชาสัมพันธ์ ทำหน้าที่ประชาสัมพันธ์ข้อมูลข่าวสารการดำเนินงาน และผลงานของบริษัทฯ ที่เป็นประโยชน์ให้กับผู้ถือหุ้น นักลงทุน พนักงาน ผู้ที่เกี่ยวข้อง และสาธารณชนทั่วไป อย่างสม่ำเสมอ และมีประสิทธิภาพขจัดความเข้าใจที่ผิด รวมทั้งมีหน่วยงานนักลงทุนสัมพันธ์ทำหน้าที่เป็นหน่วยงานประสานกับนักลงทุน สถาบัน เจ้าหนี้ นักวิเคราะห์หลักทรัพย์ และผู้ถือหุ้นของบริษัทฯ ในการให้ข้อมูล การดำเนินการ และการลงทุนของบริษัทฯ ด้วยช่องทางที่สะดวก รวดเร็ว และเข้าถึงได้ง่าย

6. คณะกรรมการบริษัทฯ จัดให้มีการทำงานการเงิน และรายงานการตรวจสอบบัญชีของผู้สอบบัญชี พร้อมทั้งรายงานประจำปีของคณะกรรมการ เสนอต่อที่ประชุมผู้ถือหุ้นในการประชุมสามัญประจำปี เพื่อพิจารณาอนุมัติ

7. ในรายงานประจำปี คณะกรรมการบริษัทฯ ต้องจัดทำรายงานการประเมินฐานะ และแนวโน้มของบริษัทฯ โดยสรุปที่เข้าใจได้ง่าย รายงานอธิบายถึงความรับผิดชอบของตนในการจัดทำรายงานทางการเงิน โดยแสดงควบคู่กับรายงานของผู้สอบบัญชี รายงานทางการบริหารที่จำเป็นเพื่อการวิเคราะห์ในรูปแบบต่างๆ

8. คณะกรรมการ และผู้บริหาร ตามคำนิยามของกฎหมายที่เกี่ยวข้องของบริษัทฯ ต้องมีการรายงานการเปลี่ยนแปลงการถือหลักทรัพย์ของบริษัทฯ ตามกฎเกณฑ์ของคณะกรรมการกำกับหลักทรัพย์และตลาดหลักทรัพย์ฯ



## 9.1.5 หมวดที่ 5 ความรับผิดชอบของคณะกรรมการ

### 1. โครงสร้างคณะกรรมการ

คณะกรรมการบริษัทฯ ประกอบด้วยบุคคลซึ่งมีความรู้ความสามารถ เป็นผู้มีความสำคัญ ในการกำหนดนโยบายของบริษัทฯ โดยร่วมกับผู้บริหารระดับสูงวางแผนการดำเนินงานทั้งระยะสั้น ระยะยาว ตลอดจนกำหนดนโยบายการเงิน การบริหารความเสี่ยง และภาพรวมขององค์กร มีบทบาทสำคัญในการกำกับดูแล ตรวจสอบ และประเมินผลการดำเนินงานของบริษัทฯ และผลการปฏิบัติงานของผู้บริหารระดับสูงให้เป็นไปตามแผนที่วางไว้อย่างเป็นอิสระ

ปัจจุบันคณะกรรมการบริษัทฯ มีจำนวน 9 ท่าน ประกอบด้วยกรรมการที่เป็นผู้บริหารจำนวน 6 ท่าน อีก 3 ท่าน เป็นกรรมการอิสระที่ไม่เป็นผู้บริหาร และไม่มีส่วนได้เสีย ไม่มีความสัมพันธ์กับผู้ถือหุ้นใหญ่ ไม่เป็นกรรมการหรือผู้บริหารของผู้ถือหุ้นใหญ่ หรือไม่เป็นผู้บริหารหรือตัวแทนผู้ถือหุ้นของผู้ถือหุ้นใหญ่

### 2. คณะอนุกรรมการชุดย่อย

คณะกรรมการบริษัทฯ ได้แต่งตั้งคณะอนุกรรมการชุดต่างๆ เพื่อให้ผู้ถือหุ้นมั่นใจได้ว่าบริษัทฯ มีการดำเนินงานและกลั่นกรองอย่างรอบคอบ ได้แก่ คณะกรรมการตรวจสอบ คณะกรรมการกำหนดค่าตอบแทน และคณะกรรมการบริหาร เพื่อปฏิบัติหน้าที่เฉพาะเรื่องและเสนอเรื่องให้คณะกรรมการบริษัทฯ พิจารณาหรือรับทราบ

2.1 คณะกรรมการตรวจสอบ ประกอบด้วยกรรมการบริษัทฯ ที่เป็นกรรมการอิสระจำนวน 3 ท่าน โดยองค์ประกอบคณะกรรมการให้ประกอบด้วยกรรมการอิสระอย่างน้อย 1 ใน 3 หรือไม่น้อยกว่า 3 ท่าน เสมอ และได้กำหนดคุณสมบัติของกรรมการอิสระตามกฎหมายประกอบของคณะกรรมการกำกับหลักทรัพย์และตลาดหลักทรัพย์ฯ กำหนด ซึ่งมีรายละเอียดดังนี้

- (1) ถือหุ้นไม่เกินร้อยละหนึ่งของจำนวนหุ้นที่มีสิทธิออกเสียงทั้งหมดของบริษัทฯ บริษัทใหญ่ บริษัทในเครือ บริษัทร่วม หรือนิติบุคคลที่อาจมีความขัดแย้ง
- (2) ไม่เป็นลูกจ้าง พนักงาน ที่ปรึกษาที่ได้เงินเดือนประจำ หรือผู้มีอำนาจควบคุมของ บริษัทฯ บริษัทใหญ่ บริษัทในเครือ บริษัทร่วม หรือนิติบุคคลที่อาจมีความขัดแย้ง
- (3) ไม่เป็นบุคคลที่มีความสัมพันธ์ทางสายโลหิต หรือโดยการจดทะเบียนตามกฎหมาย ในลักษณะที่เป็นบิดามารดา คู่สมรส พี่น้อง และบุตร รวมทั้งคู่สมรสของบุตรของผู้บริหาร ผู้ถือหุ้นรายใหญ่ ผู้มีอำนาจควบคุม หรือบุคคลที่จะได้รับการเสนอให้เป็น ผู้บริหารหรือผู้มีอำนาจควบคุมของบริษัทฯ หรือบริษัทในเครือ
- (4) ไม่มีความสัมพันธ์ทางธุรกิจกับบริษัทฯ บริษัทใหญ่ บริษัทในเครือ บริษัทร่วม หรือนิติบุคคลที่อาจมีความขัดแย้ง ในลักษณะที่อาจเป็นการขัดขวางการใช้วิจารณญาณอย่างอิสระ
- (5) ไม่มีลักษณะอื่นใดที่ทำให้ไม่สามารถให้ความเห็นอย่างเป็นอิสระเกี่ยวกับการดำเนินงานของบริษัทฯ

ทั้งนี้ คณะกรรมการตรวจสอบมีหน้าที่สอบทานให้บริษัทฯ มีการรายงานทางการเงินอย่างถูกต้องและเปิดเผยอย่างเพียงพอ โดยประสานงานกับผู้สอบบัญชีภายนอกและผู้บริหารที่รับผิดชอบ รวมทั้งสอบทานให้บริษัทฯ มีระบบการควบคุมภายใน ระบบตรวจสอบภายใน และระบบบริหารความเสี่ยงที่รัดกุมเหมาะสม ทันสมัย และมีประสิทธิภาพ โดยมีสำนักงาน BK IC & AC ซึ่งทำหน้าที่เป็นหน่วยงานตรวจสอบภายในของบริษัทฯ ที่รายงานตรงต่อคณะกรรมการตรวจสอบ

2.2 คณะกรรมการสรรหาและกำหนดค่าตอบแทน ประกอบด้วยกรรมการบริษัทฯ จำนวน 3 ท่าน ทำหน้าที่ประเมินผลการปฏิบัติงานของคณะกรรมการ คณะอนุกรรมการ และกรรมการผู้จัดการตามผลการดำเนินงานของแต่ละปี รวมทั้งพิจารณาค่าตอบแทนให้แก่คณะกรรมการ คณะอนุกรรมการ และกรรมการผู้จัดการใหญ่ โดยมีหลักเกณฑ์หรือวิธีการ และโครงสร้างที่เป็นธรรมและสมเหตุสมผล

2.3 ประธานกรรมการบริษัทฯ จะเสนอต่อคณะกรรมการบริษัทฯ เพื่อมอบหมายให้กรรมการบริษัทฯ บางคนทำหน้าที่เป็นสมาชิกในคณะอนุกรรมการชุดย่อย โดยคณะกรรมการบริษัทฯ จะพิจารณาถึงหน้าที่ของคณะอนุกรรมการชุดย่อย ข้อกำหนดทางกฎหมายและตามสัญญา รวมทั้งประสบการณ์และคุณสมบัติของกรรมการบริษัทฯ แต่ละคน การเสนอแนะให้กรรมการบริษัทฯ เป็นสมาชิกในคณะอนุกรรมการชุดย่อยจะต้องได้รับการอนุมัติจากคณะกรรมการบริษัทฯ

### 3. บทบาท หน้าที่ และความรับผิดชอบของคณะกรรมการ

คณะกรรมการบริษัทฯ มีหน้าที่ในการจัดการบริษัทฯ ให้เป็นไปตามกฎหมาย วัตถุประสงค์ และข้อบังคับของบริษัทฯ ตลอดจนมติของที่ประชุมผู้ถือหุ้นที่เห็นชอบด้วยกฎหมาย ด้วยความซื่อสัตย์สุจริตและระมัดระวังรักษาผลประโยชน์ของบริษัทฯ โดยสรุปบทบาท หน้าที่ และความรับผิดชอบที่สำคัญได้ดังนี้

3.1 กำกับดูแลให้บริษัทฯ ปฏิบัติตามกฎหมายว่าด้วยหลักทรัพย์และตลาดหลักทรัพย์ฯ ข้อกำหนดของตลาดหลักทรัพย์ฯ เช่น การทำรายการที่เกี่ยวข้องกัน และการซื้อหรือขายทรัพย์สินที่สำคัญตามกฎหมายเกณฑ์ของตลาดหลักทรัพย์ฯ หรือกฎหมายที่เกี่ยวข้องกับธุรกิจของบริษัทฯ

3.2 กำหนดเป้าหมาย แนวทาง นโยบาย แผนงานและงบประมาณของบริษัทฯ ควบคุมกำกับดูแลการบริหารงานและการจัดการของคณะกรรมการบริหาร ให้เป็นไปตามนโยบายที่ได้รับมอบหมาย เว้นแต่ในเรื่องที่ต้องได้รับมติอนุมัติจากที่ประชุมผู้ถือหุ้น เช่น การเพิ่มทุน การลดทุน การออกหุ้นกู้ การขายหรือโอนกิจการของบริษัทฯ ทั้งหมด หรือบางส่วนที่สำคัญให้แก่บุคคลอื่น หรือการซื้อหรือรับโอนกิจการของบริษัทอื่น มาเป็นของบริษัทฯ การแก้ไขหนังสือบริคณห์สนธิหรือข้อบังคับ เป็นต้น

3.3 พิจารณาโครงสร้างการบริหารงาน แต่งตั้งคณะกรรมการบริหาร ประธานกรรมการบริหาร และคณะกรรมการอื่นตามความเหมาะสม

3.4 ติดตามผลการดำเนินงานของบริษัทและบริษัทย่อยให้เป็นไปตามแผนงานและงบประมาณอย่างต่อเนื่อง

3.5 จัดให้มีการประชุมผู้ถือหุ้นเป็นการประชุมสามัญประจำปี ภายใน 4 เดือน นับแต่วันสิ้นสุดรอบระยะเวลาบัญชีของบริษัทฯ

3.6 จัดให้มีการทำงานบุคคลและงบกำไรขาดทุนของบริษัทฯ ณ วันสิ้นสุดรอบระยะเวลาบัญชีของบริษัทฯ ซึ่งผู้สอบบัญชีตรวจสอบแล้ว และนำเสนอต่อที่ประชุมผู้ถือหุ้นเพื่อพิจารณาและอนุมัติ

3.7 กรรมการจะต้องไม่ประกอบกิจการอันมีสภาพอย่างเดียวกัน และเป็นการแข่งขันกับกิจการของบริษัทฯ หรือเข้าเป็นหุ้นส่วนในห้างหุ้นส่วนสามัญ หรือเป็นหุ้นส่วนไม่จำกัด ความรับผิดในห้างหุ้นส่วนจำกัด หรือเป็นกรรมการของบริษัทเอกชน หรือบริษัทอื่นที่ประกอบกิจการอันมีสภาพอย่างเดียวกัน และเป็นการแข่งขันกับกิจการของบริษัทฯ ไม่ว่าจะทำเพื่อประโยชน์ตนหรือเพื่อประโยชน์ผู้อื่น เว้นแต่จะได้แจ้งให้ผู้ถือหุ้นทราบก่อนมีมติแต่งตั้ง

3.8 กรรมการต้องแจ้งให้บริษัทฯ ทราบโดยไม่ชักช้า หากมีส่วนได้เสียไม่ว่าโดยตรงหรือโดยอ้อมในสัญญาที่บริษัทฯ ทำขึ้น หรือถือหุ้นหรือหุ้นกู้เพิ่มขึ้นหรือลดลงในบริษัทฯ หรือบริษัทในเครือ

#### 4. การประชุมคณะกรรมการบริษัทฯ และคณะกรรมการชุดย่อย

บริษัทฯ ถือเป็นหน้าที่สำคัญในฐานะกรรมการบริษัทฯ ที่ต้องเข้าร่วมประชุมคณะกรรมการบริษัทฯ อย่างสม่ำเสมอ เพื่อรับทราบและร่วมกันตัดสินใจในการดำเนินธุรกิจของบริษัทฯ โดยจัดให้มีการประชุมอย่างน้อย 3 เดือนต่อครั้ง โดยแต่ละครั้งจะมีการกำหนดวาระการประชุมล่วงหน้าไว้ชัดเจน และอาจจะมีการประชุมครั้งพิเศษเพื่อพิจารณาเรื่องที่มีความสำคัญเร่งด่วน

ในการประชุมประธานกรรมการบริษัทฯ และกรรมการผู้จัดการ เป็นผู้ร่วมกันกำหนดวาระการประชุมและพิจารณาเรื่องเข้าวาระการประชุมคณะกรรมการบริษัทฯ โดยเปิดโอกาสให้กรรมการแต่ละคนสามารถเสนอเรื่องต่างๆ เพื่อเข้ารับการพิจารณาเป็นวาระการประชุมได้ ทั้งนี้ในการประชุมแต่ละครั้งบริษัทฯ ได้จัดส่งเอกสารประกอบวาระการประชุมล่วงหน้าเพื่อให้กรรมการบริษัทฯ มีเวลาศึกษาข้อมูลในเรื่องต่างๆ อย่างเพียงพอ

ในการพิจารณาเรื่องต่างๆ ประธานกรรมการบริษัทฯ ซึ่งทำหน้าที่ประธานในที่ประชุมได้เปิดโอกาสให้กรรมการแสดงความคิดเห็นได้อย่างอิสระ ทั้งนี้ในการลงมติในที่ประชุมคณะกรรมการบริษัทฯ ให้ถือนิติของเสียงข้างมาก โดยให้กรรมการคนหนึ่งมีหนึ่งเสียง โดยกรรมการที่มีส่วนได้เสียจะไม่ใช้สิทธิออกเสียงในเรื่องนั้น ถ้าคะแนนเสียงเท่ากันประธานในที่ประชุมจะออกเสียงเพิ่มขึ้นอีกหนึ่งเสียงเป็นเสียงชี้ขาด

ในการประชุมคณะกรรมการบริษัทฯ คณะกรรมการบริหารจะเข้าร่วมประชุมด้วยเพื่อให้ข้อมูลที่ เป็นประโยชน์และรับทราบนโยบายโดยตรง เพื่อให้สามารถนำไปปฏิบัติได้อย่างมีประสิทธิภาพ

เมื่อสิ้นสุดการประชุม เลขานุการบริษัทฯ เป็นผู้ทำหน้าที่จัดทำรายงานการประชุม โดยเสนอให้ที่ประชุมรับรองในวาระแรกของการประชุมครั้งถัดไป และให้ประธานกรรมการบริษัทฯ พิจารณาลงลายมือชื่อรับรองความถูกต้อง ทั้งนี้ กรรมการบริษัทฯ สามารถแสดงความคิดเห็น ขอแก้ไข เพิ่มเติมรายงานการประชุมให้มีความละเอียดถูกต้องมากที่สุดได้

ปี 2559 คณะกรรมการบริษัทฯ และคณะกรรมการชุดย่อยที่คณะกรรมการบริษัทฯ ได้แต่งตั้งขึ้นมีการประชุมเหมาะสมกับลักษณะธุรกิจและภารกิจที่ได้รับมอบหมาย ดังนี้

ลำดับ	รายชื่อ	คณะกรรมการบริษัทฯ (รวม 4 ครั้ง)	คณะกรรมการตรวจสอบ (รวม 4 ครั้ง)	คณะกรรมการสรรหาและกำหนดค่าตอบแทน (รวม 2 ครั้ง)
1.	ดร.วันดี กุญชรยาคง จุลเจริญ	4/4		2/2
2.	นายสมศักดิ์ กุญชรยาคง	3/4		2/2
3.	นายจิราคม ปทุมานนท์	4/4		
4.	นายวิฑูร มโนมัยกุล	4/4		
5.	พล.ต.ต.วันชัย วิสุทธีนันท์	4/4		
6.	นายรัฐพล ชื่นสมจิตต์	3/4		
7.	นายเกียรติชัย พงษ์พาณิชย์	4/4	4/4	
8.	นายวันชัย หล่อวัฒนตระกูล	4/4	4/4	2/2
9.	ผศ. พิเศษ ดร. ศิริพงศ์ พฤทธิพันธุ์	4/4	4/4	

## 5. คำตอบแทน

บริษัทฯ พิจารณาจ่ายค่าตอบแทนที่เหมาะสมแก่คณะกรรมการบริษัทฯ และผู้บริหาร โดยบริษัทฯ ได้มีการเสนอขออนุมัติต่อที่ประชุมผู้ถือหุ้น เพื่อจ่ายค่าตอบแทนให้แก่คณะกรรมการบริษัทฯ โดยจำนวนเงินที่จ่ายจะพิจารณาเปรียบเทียบกับค่าตอบแทนกรรมการในกลุ่มอุตสาหกรรมเดียวกัน ส่วนค่าตอบแทนผู้บริหารระดับสูง คณะกรรมการบริษัทฯ เป็นผู้พิจารณาจากหน้าที่ความรับผิดชอบ และการปฏิบัติงานของแต่ละคน ประกอบกับผลการดำเนินงานของบริษัทฯ

นอกจากค่าตอบแทนตามปกติแล้ว บริษัทฯ ยังจ่ายค่าตอบแทนเป็นโบนัสประจำปี ให้แก่กรรมการตามแนวทางที่ได้รับอนุมัติจากที่ประชุมผู้ถือหุ้น และจ่ายให้กับผู้บริหารระดับสูงโดยพิจารณาจากผลการปฏิบัติงาน และผลการดำเนินงานในแต่ละธุรกิจ ซึ่งวิธีการจ่ายค่าตอบแทนที่บริษัทฯ ปฏิบัติอยู่นี้สอดคล้องกับผลการปฏิบัติงานของพนักงาน และสะท้อนถึงผลการดำเนินงานอย่างแท้จริง

## 6. การพัฒนากรรมการและผู้บริหาร

คณะกรรมการบริษัทฯ ได้ส่งเสริมและอำนวยความสะดวกให้มีการฝึกอบรมและการให้ความรู้แก่ผู้ที่เกี่ยวข้องในการกำกับดูแลกิจการของบริษัทฯ เช่น กรรมการ กรรมการตรวจสอบ ผู้บริหาร เป็นต้น เพื่อให้มีการปรับปรุงการปฏิบัติงานอย่างต่อเนื่อง เช่น การเข้ารับการอบรมตามหลักสูตรต่างๆ ของสมาคมส่งเสริมสถาบันกรรมการบริษัทไทย (IOD) การเข้าร่วมประชุม อบรมและสัมมนา เพื่อแลกเปลี่ยนความคิดเห็น ความรู้ และประสบการณ์อันมีประโยชน์ต่อการพัฒนากรรมการและผู้บริหาร

ทุกครั้งที่มีการเปลี่ยนแปลงกรรมการใหม่ บริษัทฯ จะจัดให้มีเอกสารและข้อมูลที่เป็นประโยชน์ต่อการปฏิบัติหน้าที่ของกรรมการใหม่ รวมถึงการจัดให้มีการแนะนำลักษณะธุรกิจและแนวทางการดำเนินธุรกิจของบริษัทฯ ให้แก่กรรมการใหม่

## 7. การประเมินตนเองของคณะกรรมการ

คณะกรรมการบริษัทฯ จะทำการประเมินผลการปฏิบัติงานของตนเองเป็นรายปี โดยริเริ่มพัฒนาระบบการประเมินผลของคณะกรรมการและผู้บริหารให้เป็นระบบที่เป็นมาตรฐานสากลมากยิ่งขึ้น เพื่อให้สะท้อนและเชื่อมโยงระหว่างผลการปฏิบัติงานกับผลการดำเนินงานของบริษัท

## 8. การเลือกสรรกรรมการบริษัทฯ

คณะกรรมการบริษัทฯ หรือกรรมการบริษัทฯ คนใดคนหนึ่งอาจจะเสนอบุคคลเข้ารับคัดเลือกเป็นกรรมการ บริษัทฯ ได้ คณะกรรมการบริษัทฯ จะเสนอชื่อบุคคลดังกล่าวเพื่อให้ที่ประชุมผู้ถือหุ้นพิจารณาแต่งตั้งโดยคณะกรรมการสรรหาและกำหนดค่าตอบแทนจะเป็นผู้ตรวจสอบคุณสมบัติของผู้นั้นก่อนที่จะเสนอต่อผู้ถือหุ้น โดยผู้ถือหุ้นจะพิจารณาเลือกสรรให้สอดคล้องกับภาวะผูกพันที่บริษัทฯ หรือผู้ถือหุ้นหลักมีต่อบุคคลที่จะเข้ารับการคัดเลือก รวมทั้งจะคำนึงถึงสัญญาที่บริษัทฯ มีต่อผู้ถือหุ้นอีกด้วย

ในบางกรณี อาจต้องมีการคัดเลือกกรรมการที่มีความเกี่ยวข้องกับผู้ถือหุ้น ซึ่งมีส่วนได้เสียอย่างมีนัยสำคัญ ในบริษัทฯ เนื่องจากเป็นข้อผูกพันตามสัญญาว่าผู้ถือหุ้นดังกล่าวจะต้องมีตัวแทนเข้าเป็นกรรมการในบริษัทฯ อย่างไรก็ตาม นอกเหนือจากกรณีดังกล่าวแล้ว บุคคลผู้ที่จะเข้ารับการคัดเลือกเข้าเป็นกรรมการบริษัทฯ นั้นจะได้รับการคัดเลือกโดยพิจารณาจากคุณสมบัติดังต่อไปนี้

- ประสบการณ์
- ความรู้
- ความซื่อสัตย์
- ความเข้าใจในภาพรวมอุตสาหกรรมประเภทนี้

## 9. จำนวนบริษัทที่กรรมการของบริษัทฯ แต่ละคนสามารถไปดำรงตำแหน่ง

กรรมการของบริษัทฯ สามารถดำรงตำแหน่งกรรมการในบริษัทอื่นได้ แต่ทั้งนี้ การดำรงตำแหน่งกรรมการในบริษัทอื่นต้องไม่เป็นอุปสรรคต่อการปฏิบัติหน้าที่กรรมการของบริษัทฯ นอกจากนี้บริษัทฯ ยังมีนโยบายในการจัดส่งกรรมการและผู้บริหารเข้าเป็นกรรมการและผู้บริหารในบริษัทในเครือและบริษัทร่วม เพื่อติดตามการดำเนินงานโดยใกล้ชิดด้วย

### 9.2 การกำกับดูแลเรื่องการใช้ข้อมูลภายใน

บริษัทฯ มีนโยบายและวิธีการตรวจสอบกรรมการและผู้บริหารในการนำข้อมูลภายในของบริษัทฯ ซึ่งยังไม่เปิดเผยต่อสาธารณชนไปใช้แสวงหาประโยชน์ส่วนตนในการซื้อขายหลักทรัพย์ดังนี้

1. บริษัทฯ แบ่งผู้มีส่วนได้เสียออกเป็นกลุ่ม ได้แก่ ผู้ถือหุ้นรายย่อย ผู้ถือหุ้นใหญ่และนักลงทุน สถาบัน เจ้าหนี้ ลูกค้า คู่ค้าและบริษัทในเครือ/บริษัทร่วมทุน ชุมชนและสังคม ทั้งนี้ในแต่ละกลุ่มดังกล่าว บริษัทฯ ต้องจัดให้มีช่องทางในการสื่อสารและการตอบสนองความต้องการจากบริษัทฯ อย่างพอเพียงของแต่ละกลุ่ม

2. ห้ามมิให้กรรมการ ผู้บริหาร และพนักงานของ บริษัทฯ นำข้อมูลภายในที่มีสาระสำคัญของบริษัทฯ ไปเปิดเผยหรือนำไปใช้เพื่อประโยชน์ส่วนตน

3. กรรมการ ผู้บริหาร และพนักงานของ บริษัทฯ หลีกเลี่ยงการใช้ข้อมูลภายใน เพื่อประโยชน์ของตนในการซื้อหรือขายหุ้นของบริษัทฯ หรือให้ข้อมูลภายในแก่บุคคลอื่น เพื่อประโยชน์ในการซื้อหรือขายหุ้นของบริษัทฯ

4. กรรมการ ผู้บริหาร และพนักงานของ บริษัทฯ ควรหลีกเลี่ยงและงดการซื้อขายหลักทรัพย์ของบริษัทฯ ในช่วงระยะเวลา 1 เดือนก่อนการเปิดเผยงบการเงิน รวมถึงข้อมูลสำคัญอื่นๆ ต่อสาธารณชน และควรรอคอยอย่างน้อย 24-48 ชั่วโมง ภายหลังจากเปิดเผยข้อมูลให้แก่สาธารณชนแล้ว ก่อนที่จะซื้อหรือขายหุ้นของบริษัทฯ

5. บริษัทฯ ได้ให้ความรู้ความเข้าใจแก่กรรมการและผู้บริหารของบริษัทฯ เกี่ยวกับหน้าที่ในการรายงานการถือหลักทรัพย์ของบริษัทฯ รวมทั้งบทกำหนดโทษที่เกี่ยวข้อง ตามพระราชบัญญัติบริษัทมหาชนจำกัด พ.ศ. 2535 (ที่มีการแก้ไขเพิ่มเติม) (“พรบ.บริษัทมหาชนฯ”) และพระราชบัญญัติหลักทรัพย์และตลาดหลักทรัพย์ พ.ศ. 2535 (ที่มีการแก้ไขเพิ่มเติม) (“พรบ. หลักทรัพย์ฯ”) หน้าที่รายงานการมีส่วนได้เสียของกรรมการและผู้บริหาร และข้อห้ามในการใช้ข้อมูลภายในที่มีสาระสำคัญของบริษัทฯ ในการซื้อขายหุ้น รวมทั้งบทกำหนดโทษที่เกี่ยวข้องตาม พรบ. หลักทรัพย์ฯ

6. ผู้บริหารและพนักงานของ บริษัทฯ ต้องลงนามในสัญญาการรักษาข้อมูลเป็นความลับ ทั้งนี้เพื่อป้องปรามกรณีที่ผู้บริหารและพนักงานที่เข้าถึงข้อมูลสำคัญจะนำข้อมูลดังกล่าวไปใช้ประโยชน์อันอาจสร้างความเสียหายมายังบริษัทฯ ได้

## 10. ความรับผิดชอบต่อสังคม

### 10.1 นโยบายภาพรวม



บริษัท เอสพีซีจี จำกัด (มหาชน) “SPCG” มุ่งมั่นพัฒนาธุรกิจผลิตไฟฟ้าจากพลังงานแสงอาทิตย์ ซึ่งเป็นพลังงานสะอาด ไม่ก่อมลภาวะ เป็นมิตรกับสิ่งแวดล้อม ควบคู่ไปกับการดูแลสิ่งแวดล้อมอย่างยั่งยืน ปัจจุบันสามารถพัฒนาโครงการโซลาร์ฟาร์มและดำเนินการจำหน่ายไฟฟ้าเชิงพาณิชย์กับการไฟฟ้าส่วนภูมิภาค ได้ครบทั้ง 36 โครงการ รวมกำลังการผลิตกว่า 260 เมกะวัตต์ สามารถลดการปลดปล่อยก๊าซคาร์บอนไดออกไซด์ ได้มากกว่า 200,000 ตันต่อปี

SPCG ได้ตั้งปณิธานดำเนินธุรกิจควบคู่กับการอนุรักษ์พลังงานและสิ่งแวดล้อมอย่างยั่งยืนมาตลอด โดยปี 2559 ที่ผ่านมามีได้รับเงินจากการขายคาร์บอนเครดิตเป็นปีแรก จึงนำเงินที่ได้จากการขายคาร์บอนเครดิต มาร่วมสนับสนุนโครงการต่างๆ ที่จัดตั้งขึ้นที่มีจุดมุ่งหมายในการอนุรักษ์พลังงานและสิ่งแวดล้อม จากความสำเร็จในการพัฒนาโครงการผลิตไฟฟ้าจากพลังงานแสงอาทิตย์ (Solar Farm) และธุรกิจผลิตไฟฟ้าพลังงานแสงอาทิตย์ บนหลังคา (Solar Roof) ส่งผลให้ ดร.วันดี ฤกษ์รยา คง จุลเจริญ ประธานกรรมการและกรรมการผู้จัดการใหญ่ บริษัท เอสพีซีจี จำกัด (มหาชน) ได้รับเกียรติจากองค์การสหประชาชาติ ด้านการเปลี่ยนแปลงสภาพภูมิอากาศ หรือ UNFCCC เชิญเป็นวิทยากรพิเศษและร่วมเสวนาเป็นครั้งที่ 2 ต่อเนื่องจาก COP21 ในหัวข้อ “2016 Momentum for Change: Women for Results Event” ในงาน 22<sup>nd</sup> Conference of the Parties หรือ COP22 จัดขึ้นระหว่างวันที่ 14-18 พฤศจิกายน 2559 ณ เมืองมารราเกช ประเทศโมร็อกโก ซึ่ง ดร.วันดี ได้พูดในหัวข้อความเท่าเทียมทางเพศ, การเพิ่มขีดความสามารถของผู้หญิง เพื่อเป็นแรงผลักดันให้เกิดการเปลี่ยนแปลงสภาพภูมิอากาศโลก และการดำเนินการให้ได้ตามเป้าหมายการพัฒนาอย่างยั่งยืน รวมไปถึงการแสดงให้เห็นถึงผู้หญิงที่ก้าวขึ้นเป็นผู้นำในการเปลี่ยนแปลงสภาพภูมิอากาศทั่วโลก

“สังคมไทยนั้นสตรีมีบทบาทสำคัญทั้งในบ้านและนอกบ้าน ผู้หญิงไทยไม่เพียงมีสถานะทางสังคมที่เท่าเทียมกับผู้ชายเท่านั้น แต่โดยแก่นแท้ยังมีสถานะที่เหนือกว่าผู้ชายไทย โดยเฉพาะในบ้านด้วย จึงขอเชิญชวนให้ผู้หญิงทั่วโลก ช่วยกันเป็นผู้นำการเปลี่ยนแปลงโลกเราให้ดีขึ้นในทุกๆ ด้าน รวมทั้งเรื่องโลกร้อนหรือสิ่งแวดล้อมที่สำคัญเรื่องพลังงานหมุนเวียน และ พลังงานทดแทนที่เป็นประโยชน์ ในการช่วยลดโลกร้อน” ดร.วันดี กล่าวบนเวที COP22

ดร.วันดี เป็นผู้หญิงที่มีบทบาทสำคัญยิ่งในการช่วยลดภาวะโลกร้อน เพราะเป็นผู้บุกเบิกและพัฒนา ระบบผลิตไฟฟ้าจากพลังงานแสงอาทิตย์แห่งแรกในประเทศไทยและในประชาคมอาเซียน เป็นการนำพลังงานหมุนเวียนมาผลิตไฟฟ้า ทำให้เกิดประโยชน์ตามนโยบายของ UNFCCC ที่เล็งเห็นว่า “พลังงานทางเลือก (Renewable Energy)” เป็นหนทางแก้ไขปัญหาโลกร้อนจากภาวะเรือนกระจกที่ดีที่สุดทางหนึ่ง รวมถึงบทบาทของสตรีที่ก่อให้เกิดการเปลี่ยนแปลงในการช่วยลดภาวะโลกร้อน เพื่อให้เกิดการพัฒนาที่มีความยั่งยืนตามเป้าหมายการพัฒนาที่ยั่งยืนของโลก 17 ประการ ของ UN ให้บรรลุตามเป้าหมาย สิ้นสุดความยากจน ปกป้องโลก และให้มวลมนุษยชาติมีความกินดีอยู่ดี จากการประชุม ในครั้งนี้ มีจำนวน 111 ประเทศ ที่ให้การรับรองเห็นชอบต่อความตกลง ซึ่งช่วยตอกย้ำให้เห็นว่า ประเด็นเรื่องการเปลี่ยนแปลงสภาพภูมิอากาศโลก เป็นเรื่องที่มีความสำคัญมาโดยตลอด และทุกประเทศที่เข้าร่วมต่างยังคงยึดมั่นในข้อตกลงดังกล่าวในการร่วมกันทำงานเพื่อแก้ไขการเปลี่ยนแปลงของสภาพภูมิอากาศโลก เพื่อลดขนาดของช่องว่างที่เกิดจากปริมาณการปล่อยก๊าซเรือนกระจกให้ได้ก่อนปี พ.ศ. 2563 ตามเป้าหมายต่อไป

ส่วนเงินที่ได้จากการขายคาร์บอนเครดิต<sup>1</sup> SPCG ผูกขาดการขาย 5 ปีให้กับการไฟฟ้าฝรั่งเศส หรือ Electricite de France (EDF) ซึ่งถือเป็นการขายคาร์บอนเครดิตรอบแรกของบริษัทฯ และถือเป็นครั้งแรกของประเทศไทย ซึ่งแล้วเสร็จได้รับเงินก้อนแรกในเดือนมกราคม 2559 ที่ผ่านมา

ส่วนหนึ่ง SPCG นำไปสนับสนุนงานสัมมนาที่เน้นให้ความรู้เรื่อง CLIMATE CHANGE ในปีที่ผ่านมา คืองาน“ปลดล็อกพลังงานหมุนเวียน” จัดโดยมูลนิธิพลังงานเพื่อสิ่งแวดล้อม โดยมีวัตถุประสงค์หลัก ส่งเสริมการใช้พลังงานหมุนเวียนภายในประเทศให้เป็นไปอย่างแพร่หลาย และบริษัทยังให้เงินสนับสนุนโครงการ “ภาคีสนับสนุนป่าชุมชนลดโลกร้อน” ป่าชุมชนร่องบอน จังหวัดเชียงราย จัดโดยกรมป่าไม้ ผ่านองค์การบริหารจัดการก๊าซเรือนกระจก (องค์การมหาชน) ร่วมกันสร้างป่าชุมชนอย่างยั่งยืน ให้เป็นแหล่งกักเก็บก๊าซคาร์บอนไดออกไซด์ และเสริมสร้างความเป็นอยู่ที่ดีของชุมชน เป็นส่วนสำคัญที่ผลักดันให้ประเทศไทยเป็นประเทศสีเขียวช่วยลดโลกร้อน ทำโครงการป่าชุมชนให้เป็นจริงขึ้นมาส่งผลให้เกิดการพัฒนาอนุรักษ์สิ่งแวดล้อมอย่างยั่งยืน เพื่อให้บรรลุวัตถุประสงค์ในการดำเนินกิจกรรมเพื่อสังคม ช่วยลดโลกร้อน ตามนโยบายของบริษัทสืบต่อไป

คาร์บอนเครดิต<sup>1</sup> : สิ่งทดแทนการปล่อยก๊าซคาร์บอนไดออกไซด์ และก๊าซเรือนกระจกอื่นๆ ที่เกิดจากการกระทำของมนุษย์ เช่น ภาคอุตสาหกรรม ภาคเกษตรกรรม ฯลฯ โดยประเทศที่อยู่ในกลุ่ม Annex I ไม่สามารถทำการลดปริมาณการปล่อยก๊าซเรือนกระจกภายในประเทศของตนเองได้แล้ว ทำให้จะต้องมีการสร้างความร่วมมือกับประเทศกลุ่ม Non-Annex I โดยผ่านกลไกการพัฒนาที่สะอาด (Clean Development Mechanism หรือ CDM) เพื่อให้นำมาซึ่ง Certified Emission Reduction หรือ CERs เพื่อใช้เป็นคาร์บอนเครดิตของตนเองทำให้มีการลดการปล่อยก๊าซเรือนกระจกของประเทศ

SPCG มีความมุ่งมั่นในการพัฒนาธุรกิจผลิตไฟฟ้าจากพลังงานแสงอาทิตย์และการจัดการสิ่งแวดล้อมที่ไม่ให้เกิดมลภาวะ ก่อให้เกิดการเปลี่ยนแปลงในการช่วยลดสถานะโลกร้อน เพื่อให้เกิดการพัฒนาเพื่อความยั่งยืนตามเป้าหมายการพัฒนาที่ยั่งยืนของโลก 17 ประการ ซึ่งเป็นไปตามกรอบการประชุมงาน 22<sup>nd</sup> Conference of the Parties หรือ COP22 ช่วยตอกย้ำให้เห็นว่า ประเด็นเรื่องการเปลี่ยนแปลงสภาพภูมิอากาศโลกเป็นเรื่องที่มีความสำคัญมาโดยตลอด

SPCG ได้เข้าร่วมโครงการส่งเสริมและพัฒนาสถานประกอบการสู่อุตสาหกรรมสีเขียวด้วยการพัฒนาทั้งสิ้น 5 ระดับ (Green Industry) ตั้งแต่ปี 2556 เป็นต้นมา ซึ่งโครงการโซลาร์ฟาร์มทั้ง 36 โครงการของบริษัท โซล่า เพาเวอร์ จำกัด ได้รับประกาศนียบัตรระดับที่ 3 ระบบสีเขียว (Green System) ซึ่งโครงการดังกล่าวประกอบด้วยการพัฒนาทั้งสิ้น 5 ระดับ ดังนี้

**ระดับที่ 1** ความมุ่งมั่นสีเขียว (Green Commitment) คือความมุ่งมั่นที่จะลดผลกระทบต่อสิ่งแวดล้อมและมีการสื่อสารภายในองค์กรให้ทราบโดยทั่วกัน

**ระดับที่ 2** ปฏิบัติการสีเขียว (Green Activity) คือการดำเนินกิจกรรมเพื่อลดผลกระทบต่อสิ่งแวดล้อมได้สำเร็จตามความมุ่งมั่นที่ตั้งไว้

**ระดับที่ 3** ระบบสีเขียว (Green System) คือการบริหารจัดการสิ่งแวดล้อมอย่างเป็นระบบ มีการติดตาม ประเมินผล และทบทวนเพื่อการพัฒนาอย่างต่อเนื่อง รวมถึงการได้รับรางวัลด้านสิ่งแวดล้อม ซึ่งเป็นที่ยอมรับและการรับรองมาตรฐานด้านสิ่งแวดล้อมต่างๆ

**ระดับที่ 4** วัฒนธรรมสีเขียว (Green Culture) คือการที่ทุกคนในองค์กรให้ความร่วมมือร่วมใจดำเนินงานอย่างเป็นมิตรกับสิ่งแวดล้อม ในทุกด้านของการประกอบกิจการ จนกลายเป็นส่วนหนึ่งของวัฒนธรรมองค์กร

**ระดับที่ 5** เครือข่ายสีเขียว (Green Network) คือการแสดงถึงการขยายเครือข่าย ตลอดจนห่วงโซ่อุปทานสีเขียว โดยสนับสนุนให้คู่ค้าและพันธมิตรเข้าสู่กระบวนการรับรองอุตสาหกรรมสีเขียวด้วย





ในปี 2559 SPCG เริ่มดำเนินการโครงการส่งเสริมและพัฒนาสถานประกอบการสู่อุตสาหกรรมสีเขียวระดับที่ 4 (Green Culture) เพื่อเข้าสู่วัฒนธรรมสีเขียว ปลูกฝังทุกคนในองค์กรมีความร่วมมือร่วมใจดำเนินงานอย่างเป็นมิตรกับสิ่งแวดล้อมในทุกด้านของการประกอบกิจการจนกลายเป็นส่วนหนึ่งของวัฒนธรรมองค์กร โดยดำเนินการเตรียมความพร้อมในการตรวจประเมินของ Green Industry Level 4 จากกรมโรงงานอุตสาหกรรม กระทรวงอุตสาหกรรม เพื่อเข้าตรวจสอบโครงการโซลาร์ฟาร์มทั้ง 36 โครงการ และพัฒนาสู่ระดับที่ 5 เครือข่ายสีเขียว (Green Network) เพื่อแสดงเจตจำนงค์แสดงถึงการขยายเครือข่ายตลอดห่วงโซ่อุปทานสีเขียว โดยมุ่งเน้นสนับสนุนให้คู่ค้าและพันธมิตรเข้าสู่กระบวนการรับรองอุตสาหกรรมสีเขียวตามแนวทงนโยบายของภาครัฐ

ทั้งนี้ SPCG ยึดมั่นในการดำเนินธุรกิจผลิตไฟฟ้าจากพลังงานแสงอาทิตย์ ตามแนวทางการรับผิดชอบต่อสังคมและสิ่งแวดล้อมอย่างต่อเนื่อง ส่งผลให้ได้รับรางวัลแห่งความสำเร็จจากองค์กรต่างๆ ดังนี้

- รางวัล CSR-DIW Awards โครงการส่งเสริมโรงงานอุตสาหกรรมให้มีความรับผิดชอบต่อสังคม และอยู่ร่วมกับชุมชนได้อย่างยั่งยืน (ภายใต้ค่าใช้จ่ายในการพัฒนาและถ่ายทอดเทคโนโลยีระบบผลิตสีเขียวให้เป็นมิตรกับสิ่งแวดล้อมและชุมชน) ประจำปี 2559 โดยมีโครงการโซลาร์ฟาร์มของบริษัท โซล่า เพาเวอร์ จำกัด บริษัทในเครือ บมจ.เอสพีซีจี ผ่านเกณฑ์การประเมินและได้รับรางวัลจำนวน 7 แห่ง ได้แก่
  - (1) บริษัท โซล่า เพาเวอร์ (โคราช 1) จำกัด
  - (2) บริษัท โซล่า เพาเวอร์ (ขอนแก่น 3) จำกัด
  - (3) บริษัท โซล่า เพาเวอร์ (ขอนแก่น 6) จำกัด
  - (4) บริษัท โซล่า เพาเวอร์ (ขอนแก่น 9) จำกัด
  - (5) บริษัท โซล่า เพาเวอร์ (ขอนแก่น 10) จำกัด
  - (6) บริษัท โซล่า เพาเวอร์ (สุรินทร์ 1) จำกัด
  - (7) บริษัท โซล่า เพาเวอร์ (สุรินทร์ 2) จำกัด



นอกจากนี้ SPCG ยังตระหนักถึงคุณภาพ มาตรฐาน และความปลอดภัยในการปฏิบัติงาน จึงได้จัดให้มีการนำมาตรฐาน ISO 9001:2015 และ ISO 14001 รวมถึง OHSAS 18001:2007 เพื่อกำหนดเป็นแนวทางในการปฏิบัติงานทุกโครงการให้เป็นแนวทางเดียวกัน



## 10.2 การดำเนินงานและการจัดทำรายงาน

SPCG มีแผนงานที่จะจัดทำรายงานความยั่งยืนตามแนวทางการจัดทำรายงานด้านการพัฒนาอย่างยั่งยืนของ Global Reporting Initiative (GRI G 3.1) เพื่อเผยแพร่ให้ผู้ที่เกี่ยวข้องได้รับทราบถึงนโยบายและหลักการดำเนินงานของบริษัทฯ ที่มุ่งเน้นการดำเนินธุรกิจด้านพลังงานสะอาดเพื่อการเติบโตอย่างยั่งยืน

### 10.2.1 บริษัท เอสพีซีจี จำกัด (มหาชน) และบริษัทในเครือ

บริษัทฯ ยึดมั่นในการประกอบกิจการที่เป็นมิตรต่อสิ่งแวดล้อม ด้วยการมุ่งมั่นพัฒนาและปรับปรุงกระบวนการผลิต และการบริหารจัดการสิ่งแวดล้อมอย่างต่อเนื่อง พร้อมกับการประกอบกิจการด้วยความรับผิดชอบต่อสังคมทั้งภายในและภายนอกองค์กร บริษัทฯ ได้กำหนดนโยบายโดยประกาศให้พนักงานทุกคน และบุคคลที่ปฏิบัติงานในนามบริษัทฯ รับทราบและยึดถือปฏิบัติ ตลอดจนเผยแพร่ให้เป็นที่ประจักษ์ต่อสาธารณชน โดยหน่วยงานที่เกี่ยวข้องของบริษัทฯ มีหน้าที่ในการสร้างและรักษาความสัมพันธ์ที่ดีกับผู้มีส่วนได้ส่วนเสียทุกกลุ่ม ซึ่งบริษัทได้จัดให้มีช่องทางในการสื่อสาร การรับฟังความคิดเห็น และได้กำหนดหลักในการปฏิบัติต่อผู้มีส่วนได้ส่วนเสียแต่ละกลุ่มดังนี้

#### (1.) ผู้ถือหุ้นและผู้ลงทุน

ผู้ถือหุ้นของบริษัทฯ และผู้ลงทุน หมายความว่ารวมถึงผู้ถือหุ้นทุกราย กองทุน ผู้ลงทุน และนักวิเคราะห์หลักทรัพย์ ซึ่งมีส่วนได้เสียในผลประกอบการ การเปลี่ยนแปลงในราคาหลักทรัพย์ของบริษัท

บริษัทฯ มีนโยบายดำเนินธุรกิจอย่างซื่อสัตย์ สุจริต มีคุณธรรมและจริยธรรม มุ่งพัฒนากิจการให้เจริญเติบโตก้าวหน้า มีผลประกอบการที่ดี เพื่อสร้างผลตอบแทนที่เหมาะสมให้กับผู้ถือหุ้น ผู้ลงทุนอย่างต่อเนื่อง และยั่งยืน ภายใต้หลักการปฏิบัติอย่างเท่าเทียมกัน

## (2.) ลูกค้า

สำหรับธุรกิจโซลาร์ฟาร์มมีลูกค้าเพียงรายเดียว คือการไฟฟ้าส่วนภูมิภาค (กฟภ.) ส่วนธุรกิจโซลาร์รูฟ และธุรกิจหลังคาเหล็ก ฐานลูกค้า แบ่งเป็นกลุ่มประชาชนทั่วไป เจ้าของบ้านอยู่อาศัยทั่วไป โครงการบ้านจัดสรร อาคารสำนักงาน อาคารพาณิชย์ อาคารโรงงาน คลังสินค้า หน่วยงานราชการ และรัฐวิสาหกิจต่างๆ

บริษัทฯ ตระหนักถึงความพึงพอใจของลูกค้า และคำนึงถึงมาตรฐานความปลอดภัยในการปฏิบัติงาน จึงได้นำมาตรฐาน ISO 9001:2000 และ ISO 14001 มาใช้ในองค์กร โดยได้กำหนดนโยบายคุณภาพไว้ว่า “บริษัทฯ จะผลิตสินค้าที่มีคุณภาพและได้มาตรฐานเดียวกัน มีการพัฒนาอย่างต่อเนื่อง เพื่อให้ลูกค้าพึงพอใจสูงสุด ตามนโยบายคุณภาพ Best Value : Best Design : Best Output : Best Service”

## (3.) คู่ค้า และ/หรือ เจ้าหนี้

บริษัทฯ มีนโยบายสร้างความสัมพันธ์อันดีทางธุรกิจกับคู่ค้า และ/หรือ เจ้าหนี้ ดำเนินธุรกิจบนพื้นฐานความเกื้อหนุนและเป็นธรรมทั้งสองฝ่าย การปฏิบัติต่อคู่ค้า และ/หรือ เจ้าหนี้อย่างเสมอภาค หลีกเลี่ยงสถานการณ์ที่ทำให้เกิดความขัดแย้งทางผลประโยชน์ รวมทั้งปฏิบัติตามพันธสัญญาอย่างเคร่งครัดเพื่อบรรลุผลประโยชน์ร่วมกัน

## (4.) คู่แข่งทางการค้า

บริษัทฯ มีนโยบายปฏิบัติต่อคู่แข่งทางการค้าบนพื้นฐานของกติกากการแข่งขันที่ยุติธรรม ไม่แสวงหาข้อมูลความลับของคู่แข่งทางการค้าด้วยวิธีการไม่สุจริต ไม่เหมาะสม โดยยึดหลักการแข่งขัน ต้องดำเนินไปอย่างเป็นธรรม ไม่หลอกลวง บิดเบือนข้อมูล หรือใช้วิธีอื่นใดที่ผิดหลักครรลองการแข่งขันที่ดี และในบางโอกาส บริษัทฯ ยังร่วมมือกับคู่แข่งทางการค้า ซึ่งความร่วมมือดังกล่าวเป็นไปอย่างโปร่งใสไม่ปกปิดข้อตกลงที่ไม่ชอบด้วยกฎหมาย

## (5.) พนักงาน

บริษัทฯ ให้ความสำคัญกับพนักงาน โดยคำนึงถึงความปลอดภัยและสุขอนามัยต่อสถานที่ทำงานและต่อพนักงาน ซึ่งมีส่วนช่วยส่งเสริม ผลักดันให้องค์กรบรรลุเป้าหมายในการดำเนินธุรกิจ เคารพในสิทธิมนุษยชน บริษัทฯ จึงมีนโยบายดูแลพนักงานให้มีคุณภาพชีวิตที่ดี มีการจ้างงานที่ยุติธรรม มีความปลอดภัย มีสวัสดิการที่เหมาะสม มีโอกาสพัฒนา และมีความก้าวหน้า ส่งเสริมพนักงาน ให้มุ่งมั่นดำเนินงานด้านสิ่งแวดล้อมให้เป็นไปตามกฎระเบียบและข้อบังคับต่างๆ

## (6.) รัฐบาลและหน่วยงานกำกับดูแล

บริษัทฯ ดำเนินธุรกิจเพื่อเสริมสร้างและพัฒนาความเจริญก้าวหน้าของประเทศ โดยยึดปฏิบัติตามกฎหมาย กฎเกณฑ์ ข้อบังคับ กฎระเบียบที่เกี่ยวข้อง ปฏิบัติตามครรลองประเพณีทางธุรกิจอย่างเคร่งครัด รวมถึงให้ความร่วมมือกับภาครัฐและหน่วยงานกำกับดูแลในการสร้างความรู้ความเข้าใจที่ถูกต้อง มุ่งพัฒนาอุตสาหกรรมพลังงานทดแทนเป็นพลังงานที่ยั่งยืนของประเทศ ในทุกรูปแบบ อาทิ การแลกเปลี่ยนข้อมูลข่าวสาร การแลกเปลี่ยนและเชื่อมโยงเทคโนโลยีกับผู้ประกอบการต่างประเทศ การร่วมบรรยายหรือให้ข้อคิดเห็น เพื่อสร้างความรู้ ความเข้าใจ เพื่อพัฒนาอุตสาหกรรมให้เติบโต

## (7.) ชุมชนและสังคม

บริษัทฯ ได้รับสมัครผู้มีความรู้และสนใจในธุรกิจโซลาร์ฟาร์ม ซึ่งส่วนใหญ่มีที่พักอาศัยในพื้นที่ชุมชนรอบโครงการทั้ง 36 โครงการ เข้าปฏิบัติงานในห้องควบคุมและดูแลโซลาร์ฟาร์ม ก่อเกิดความเกื้อกูลสร้างความรู้สึกร่วมกันในการพัฒนาท้องถิ่น ภายใต้มาตรฐานการปฏิบัติงานที่เน้นด้านความมั่นคงความปลอดภัย สุขอนามัย เสริมสร้างจิตสำนึกด้านคุณภาพและการรักษาสิ่งแวดล้อม

### 10.2.2 การเปิดเผยข้อมูลและความโปร่งใส

บริษัทฯ และบริษัทในเครือมุ่งเน้นการเปิดเผยข้อมูลสำคัญทั้งข้อมูลด้านการเงิน และข้อมูลที่มีใช้ข้อมูลทางการเงินอย่างถูกต้อง ครบถ้วน โปร่งใส ทั้งภาษาไทยและภาษาอังกฤษ อาทิ แบบแสดงรายการข้อมูลประจำปี (“แบบ 56-1”) รายงานประจำปี (“แบบ 56-2”) รายงานการประชุมผู้ถือหุ้น ข่าวสารและพัฒนาการด้านต่างๆ ของบริษัทฯ ที่เป็นประโยชน์ผ่านช่องทางของตลาดหลักทรัพย์แห่งประเทศไทยและเว็บไซต์ของบริษัท [www.spcg.co.th](http://www.spcg.co.th)

โดยถือปฏิบัติตามกฎหมาย กฎเกณฑ์ ข้อบังคับต่างๆ ของสำนักงานคณะกรรมการกำกับหลักทรัพย์และตลาดหลักทรัพย์ (ก.ล.ต.) ตลาดหลักทรัพย์แห่งประเทศไทย และหน่วยงานอื่นๆ ของรัฐอย่างเคร่งครัด เช่น

(1.) การเปิดเผยข้อมูลงบการเงินอย่างถูกต้อง เป็นไปตามมาตรฐานการบัญชีที่รับรองโดยทั่วไป ซึ่งผ่านการตรวจสอบจากผู้สอบบัญชีว่าถูกต้อง ผ่านความเห็นชอบจากคณะกรรมการตรวจสอบ และคณะกรรมการบริษัทฯ ก่อนทำการเปิดเผยต่อสาธารณชน

(2.) กำหนดให้กรรมการและผู้บริหารต้องเปิดเผยข้อมูลเกี่ยวกับส่วนได้เสียของตน และผู้ที่เกี่ยวข้องในกรณีที่มีส่วนได้เสียเกี่ยวข้องกับบริษัท

(3.) เปิดเผยบทบาทและหน้าที่ของคณะกรรมการและกรรมการชุดย่อย จำนวนครั้งของการประชุม และจำนวนครั้งที่กรรมการแต่ละท่านเข้าร่วมประชุมในรายงานประจำปี

(4.) เปิดเผยนโยบายการจ่ายค่าตอบแทนแก่กรรมการ รวมทั้งรูปแบบ ลักษณะ และจำนวนค่าตอบแทนที่แต่ละคนได้รับจากการเป็นกรรมการในคณะกรรมการชุดต่างๆ

### 10.2.3 การต่อต้านการทุจริต

บริษัทฯ กำหนดการป้องกันและป้องปรามการทุจริตในการดำเนินธุรกิจไว้ในจรรยาบรรณบริษัทฯ โดยให้พนักงานงดเว้นการรับของกำนัล การเลี้ยงรับรองที่อาจนำไปสู่การปฏิบัติงานที่ไม่โปร่งใส ไม่เกิดประโยชน์สูงสุดแก่บริษัทฯ และกรณีธุรกิจของบริษัทฯ ดำเนินการโดยมีเทคโนโลยีในการออกแบบที่มีลักษณะเฉพาะ ตลอดจนมีข้อมูลทางการค้ากับคู่ค้าต่างๆ ที่มีความลับทางธุรกิจ จึงได้กำหนดให้ผู้บริหาร พนักงาน ที่ปรึกษา ของบริษัทฯ ที่มีส่วนเกี่ยวข้องและได้รับข้อมูลดังกล่าวลงนามในสัญญาห้ามเปิดเผยข้อมูลที่สำคัญของบริษัทฯ ห้ามนำข้อมูลดังกล่าวไปใช้โดยทุจริต เพื่อป้องกันมิให้เกิดความเสียหายต่อบริษัทฯ

หน่วยงานตรวจสอบภายในของบริษัทฯ จะเข้าตรวจสอบการปฏิบัติของผู้บริหาร พนักงาน เป็นประจำทุกปี โดยทำการประเมินความเสี่ยงด้านการทุจริต หรือความเสียหายที่อาจเกิดขึ้นจากการปฏิบัติงาน เพื่อรายงานต่อคณะกรรมการตรวจสอบ และที่ประชุมคณะกรรมการเป็นประจำทุกไตรมาส

## 10.2.4 การสื่อสารกับพนักงานและลูกค้า

บริษัทฯ ได้จัดให้มีการสื่อสารหลายช่องทางแก่พนักงานของบริษัทฯ และบริษัทในเครือ เพื่อให้พนักงานสื่อสารกับผู้ที่เกี่ยวข้องได้โดยสะดวก นอกเหนือจากการเข้าพบผู้บริหาร และผู้ที่เกี่ยวข้องได้ตลอดเวลาแล้ว ยังมีการสื่อสารผ่านช่องทางอื่นๆ เช่น บอร์ดข่าวประชาสัมพันธ์ เว็บไซต์ อีเมล กล้องรับฟังความคิดเห็น และการจัดอบรมสัมมนาพนักงานเป็นการภายใน ก่อให้เกิดการสื่อสารทางตรงระหว่างผู้บริหารและพนักงานของบริษัทฯ เพื่อประสานการทำงานขององค์กรให้เป็นไปตามเป้าหมายที่วางไว้

อีกทั้งยังเปิดโอกาสให้พนักงานสามารถร่วมแสดงความคิดเห็นทางการเมืองในกิจกรรมต่างๆ ภายนอกองค์กรได้เป็นการส่วนบุคคล ด้วยความเคารพต่อสิทธิมนุษยชน โดยต้องไม่นำชื่อหรือสัญลักษณ์ของบริษัทฯ เข้าไปมีส่วนเกี่ยวข้องด้วย

จากนโยบายการดำเนินธุรกิจที่เน้นพลังงานสะอาด จึงเกิดการปลูกฝังวัฒนธรรมองค์กร มุ่งสร้างบุคลากร ที่มีคุณภาพ ใสใจ และให้ความสำคัญกับสิ่งแวดล้อมทั้งภายในและภายนอกองค์กร ตลอดจนชุมชนที่อยู่รอบโครงการโซลาร์ฟาร์มและผู้ที่เกี่ยวข้อง ช่วยสร้างจิตสำนึก สร้างความสามารถในการเรียนรู้ และเกิดการพัฒนาตนเอง โดยคณะกรรมการบริษัทฯ ได้กำหนดนโยบายให้ความสำคัญในการกำกับดูแลกิจการที่ดี มีคุณธรรมและจรรยาบรรณทางธุรกิจ เพื่อเป็นหลักยึดแก่คณะกรรมการ คณะผู้บริหาร และพนักงานถือปฏิบัติ ภายใต้วิสัยทัศน์ พันธกิจ และวัฒนธรรมองค์กร โดยคำนึงถึงการปฏิบัติตามข้อกำหนด ความรับผิดชอบต่อสังคม ผู้มีส่วนได้ส่วนเสียทุกฝ่าย และผู้ถือหุ้นของกิจการ ซึ่ง SPCG ได้เผยแพร่แนวทางกำกับดูแลกิจการที่ดีดังกล่าว ในเว็บไซต์ของบริษัทฯ [www.spcg.co.th](http://www.spcg.co.th)



### วิสัยทัศน์ของ SPCG

SPCG เป็นผู้นำในการพัฒนาโครงการผลิตไฟฟ้าจากพลังงานแสงอาทิตย์ (Solar Farm) และระบบผลิตไฟฟ้าพลังงานแสงอาทิตย์บนหลังคา (Solar Roof) ที่มีประสิทธิภาพด้านการผลิตสูงสุด มุ่งสร้างสรรคความเชื่อมั่นในคุณค่าผลิตภัณฑ์ พัฒนาการออกแบบ เพื่อประสิทธิภาพสูงสุดและให้บริการดีเลิศแก่ลูกค้าอย่างต่อเนื่องและดีที่สุดในประเทศไทยและภูมิภาคเอเชียตะวันออกเฉียงใต้ รวมถึงเป็นหนึ่งในผู้นำตลาดหลังคาเหล็กเคลือบและโครงสร้างเหล็กพร้อมบริการครบวงจร

### พันธกิจของ SPCG

SPCG เป็นผู้นำในการพัฒนาโครงการผลิตไฟฟ้าจากพลังงานแสงอาทิตย์ (Solar Farm) และระบบผลิตไฟฟ้าพลังงานแสงอาทิตย์บนหลังคา (Solar Roof) รวมถึงเป็นหนึ่งในผู้นำตลาดหลังคาเหล็กเคลือบและโครงสร้างเหล็กพร้อมบริการครบวงจร ภายใต้นโยบายคุณภาพ “Continuing To Give Best Value, Best Design, Best Output and Best Service To All Of Customers” มุ่งมั่นสร้างสรรคความเชื่อมั่นในคุณค่าผลิตภัณฑ์ พัฒนาการออกแบบเพื่อประสิทธิภาพสูงสุดและให้บริการดีเลิศแก่ลูกค้าอย่างต่อเนื่อง

## วัฒนธรรมองค์กรของ SPCG

SPCG มุ่งสร้างวัฒนธรรมองค์กรในการทำงาน โดยปลูกฝังให้พนักงานยึดหลักการทำงานตามสูตรแห่งปรัชญา 12 ประการ ซึ่งได้ KYOCERA Corporation เป็นต้นแบบ ดังนี้

1. Clearly State the Purpose and Mission of Your Business
2. Set Specific Goals
3. Keep a Passionate Desire in Your Heart
4. Strive Harder than Anyone Else
5. Maximize Revenues and Minimize Expenses
6. Pricing Is Management
7. Success Is Determined by Willpower
8. Possess a Fighting Spirit
9. Face Every Challenge with Courage
10. Always Be Creative in Your Work
11. Be Kind and Sincere
12. Always be Cheerful and Positive. Hold Great Dreams and Hopes in the Pureness of Your Heart

หลักแห่งความสำเร็จ **SUCCESS = Ability x Effort x Attitude** ประกอบด้วย



อย่างไรก็ตามตั้งแต่ปี 2559 เป็นต้นมา SPCG ตั้งเป้าหมายผลักดันวัฒนธรรมองค์กรไปสู่การดูแลใส่ใจต่อสิ่งแวดล้อมทั้งภายในและภายนอกองค์กร การสร้างจิตสำนึก คุณธรรม และจรรยาบรรณที่ดี สร้างความสามารถในการเรียนรู้และพัฒนาตนเองให้มีการคิดเชิงระบบอย่างมีเหตุผล เชื่อมโยงแบบองค์รวม มีความสามารถในการทำงานเป็นทีม เพื่อผลักดันการทำงานให้ประสบความสำเร็จ

### 10.3 การดำเนินธุรกิจที่มีผลกระทบต่อความรับผิดชอบต่อสังคม (in process)

บริษัทฯ ไม่มีข้อพิพาททางกฎหมายหรือการถูกกล่าวหาว่ามีการดำเนินงานที่มีผลกระทบต่อสิ่งแวดล้อมใดๆ ที่อาจนำไปสู่การมีข้อพิพาททางกฎหมาย ทั้งนี้ บริษัทฯ ตระหนักดีว่าโครงการโซลาร์ฟาร์มของบริษัทฯ ซึ่งตั้งอยู่ในพื้นที่ 10 จังหวัด ต้องฟังฟังและเกื้อกูลชุมชนโดยรอบโครงการโซลาร์ฟาร์ม ดังนั้นบริษัทฯ จึงร่วมกับชุมชนพัฒนาแหล่งพักน้ำ ถนน ทางระบายน้ำ และสร้างงานให้กับชุมชน นอกเหนือจากการจัดกิจกรรมร่วมกันตามเทศกาลสำคัญต่างๆ ส่งผลให้โครงการโซลาร์ฟาร์มทั้ง 36 โครงการของบริษัทได้รับความร่วมมือที่ดีจากชุมชน

### 10.4 กิจกรรมเพื่อประโยชน์ต่อสังคมและสิ่งแวดล้อม

SPCG มีเป้าหมายในการดำเนินธุรกิจเพื่อประโยชน์ต่อสังคมและสิ่งแวดล้อมที่ชัดเจนและเป็นรูปธรรม รวมถึงกำหนดแผนงานในการดำเนินกิจกรรมดังกล่าวอย่างต่อเนื่อง เพื่อเสริมสร้างองค์ความรู้และพัฒนาคุณภาพชีวิตให้แก่ชุมชนและสังคมโดยรวม ซึ่งในปี 2559 มีกิจกรรมดังนี้

#### 10.4.1 กิจกรรมเยี่ยมชมนุ้ยเรียนรู้โซลาร์ฟาร์ม

SPCG เปิดโอกาสให้นักเรียน นักศึกษา หน่วยงานการศึกษา หน่วยงานภาครัฐ หน่วยงานภาคเอกชน และผู้ที่สนใจ เข้าเยี่ยมชมนุ้ยเรียนรู้โซลาร์ฟาร์ม (Solar Farm Education Center) ซึ่งประกอบด้วย การแสดงนิทรรศการ การบรรยายให้ความรู้เกี่ยวกับพลังงานแสงอาทิตย์ ตลอดจนเยี่ยมชมพื้นที่ปฏิบัติงานจริงในโครงการโซลาร์ฟาร์ม เพื่อส่งเสริมความรู้ ความเข้าใจเกี่ยวกับระบบผลิตไฟฟ้าจากพลังงานแสงอาทิตย์ ซึ่งเป็นพลังงานสะอาด ปราศจากมลภาวะ ไม่มีผลกระทบต่อสิ่งแวดล้อม ไม่มีต้นทุนค่าเชื้อเพลิง และสามารถช่วยลดการปล่อยก๊าซคาร์บอนไดออกไซด์ได้มากกว่า 200,000 ตันต่อปี โดยในปี 2559 ที่ผ่านมามีหน่วยงานเข้าเยี่ยมชมนุ้ยเรียนรู้โซลาร์ฟาร์มทั้งหมด 18 หน่วยงาน รวมจำนวนทั้งสิ้น 707 คน



สำนักงานอุตสาหกรรมจังหวัดปราจีนบุรี



องค์การบริหารส่วนจังหวัดระยอง



ชมรมนิสิตเก่าวิศวกรรมศาสตร์แห่งจุฬาลงกรณ์



มหาวิทยาลัยมหาสารคาม

### 10.4.2 กิจกรรมเพื่อสังคม

SPCG ตระหนักถึงความสำคัญในการดำเนินธุรกิจเพื่อสร้างประโยชน์ต่อสังคมและสิ่งแวดล้อมอย่างยั่งยืน ภายใต้นโยบายในการส่งเสริมและสนับสนุนการดำเนินกิจกรรมเพื่อสังคม ซึ่งเป็นการคืนกำไรสู่สังคม ด้วยการจัดกิจกรรมให้ความรู้ มอบทุนการศึกษา สนับสนุนกิจกรรมทางการศึกษา รวมถึงกิจกรรมเพื่อสังคมอื่นๆ ในรอบปี 2559 ที่ผ่านมามีดังนี้



ดร.วันดี กุญชรยาคง จุลเจริญ ประธานกรรมการและกรรมการผู้จัดการใหญ่ บริษัท เอสพีซีจี จำกัด (มหาชน) ลงนามถวายความอาลัย แต่พระบาทสมเด็จพระปรมินทรมหาภูมิพลอดุลยเดช พร้อมทั้งเทิดพระเกียรติในหลวงรัชกาลที่ ๙ อย่างยิ่งใหญ่ ในงานการประชุมคณะกรรมการสมาพันธ์สตรีอาเซียน (ACWO) ครั้งที่ ๑๗ ด้วยสำนึกในพระมหากรุณาธิคุณเป็นล้นพ้นหาที่สุตมิได้





ดร.วันดี กุญชรยาคง จุลเจริญ ในฐานะประธานสภาสตรีแห่งชาติ ในพระบรมราชินูปถัมภ์ สมัยที่ 25 (พ.ศ 2558 – 2561) อัญเชิญพานพุ่มเงิน – ทอง ถวายเป็นเครื่องราชสักการะ ถวายพระพรชัยมงคลสมเด็จพระนางเจ้าสิริกิติ์ พระบรมราชินีนาถ จากอนุสาวรีย์ประชาธิปไตย ไปยังมณฑลพิธีท้องสนามหลวง โดยพนักงานในเครือ SPCG ร่วมเดินรื้อขบวนอัญเชิญเครื่องราชสักการะ เพื่อถวายพระพรชัยมงคลหน้าพระบรมฉายาลักษณ์ ร่วมจุดเทียนชัยและร้องเพลงสดุดีมหาราชา ณ มณฑลพิธีท้องสนามหลวง เมื่อ วันศุกร์ 12 สิงหาคม 2559 ที่ผ่านมา



SPCG สนับสนุนเงินเพื่อสมทบทุนก่อสร้างอาคารเรียนและพัฒนาโรงเรียนไทยรัฐวิทยา จำนวน 200,000 บาท ให้แก่มูลนิธิไทยรัฐ ซึ่งก่อตั้งขึ้นโดยมีวัตถุประสงค์เพื่อส่งเสริมด้านการศึกษาและช่วยเหลือกิจกรรมเกี่ยวกับการศึกษา แก่นักเรียนที่เรียนดี แต่ขาดแคลนทุนทรัพย์ ณ มูลนิธิไทยรัฐ ถนนวิภาวดีรังสิต กรุงเทพมหานคร เมื่อวันที่ 15 มีนาคม 2559 ที่ผ่านมา



SPCG สนับสนุนก่อสร้างหอประชุมและเรือนพักนอนค่ายลูกเสือจังหวัดชัยนาทและค่ายยุวชนทหารจังหวัดชัยนาท ให้แก่ สำนักงานลูกเสือจังหวัดชัยนาท จำนวน 2,235,320 บาท เพื่อให้เป็นค่ายที่มีความพร้อมสำหรับใช้ประโยชน์ในการฝึกอบรมลูกเสือ เนตรนารีเยาวชน และการทำกิจกรรม อบรม สัมมนาของบุคคลทั่วไปในจังหวัดชัยนาท รวมถึงจังหวัดใกล้เคียง เมื่อวันที่ 20 พฤษภาคม 2559 ที่ผ่านมา



SPCG มอบอาคารเรียน แบบ ป.02 พิเศษ ให้แก่โรงเรียนชุมชนวัดน้ำพุ (น้ำพุพิทยาคาร) อำเภอวิเศษชัยชาญ จังหวัดอ่างทอง สำหรับโรงเรียนแห่งนี้ได้ทำการปรับปรุงซ่อมแซมเสร็จแล้ว ภายในวงเงิน 3,048,500 จาก บริษัท โซล่า เพาเวอร์ จำกัด ซึ่งเป็นบริษัทในเครือของ SPCG ในครั้งนี้ ดร.วันดี กุญชรยาคง จุลเจริญ จึงเป็นประธานในพิธีมอบอาคารเรียนและมอบจำนวนเงินดังกล่าว อย่างเป็นทางการ เมื่อวันที่ 21 พฤษภาคม 2559 ที่ผ่านมา



SPCG สนับสนุนโครงการ “ภาคีสันับสนุนป่าชุมชนลดโลกร้อน” ป่าชุมชนร่องบอน จังหวัดเชียงราย จัดโดย กรมป่าไม้และองค์การบริหารจัดการก๊าซเรือนกระจก (องค์การมหาชน) จำนวน 200,000 บาท เพื่อส่งเสริมและสร้างการมีส่วนร่วมในรูปแบบของ “ประชารัฐ” อย่างแท้จริง เพราะเกิดจากการดำเนินงานร่วมกันระหว่างภาครัฐ ภาคเอกชน และภาคประชาชน ร่วมกันสร้าง ป่าชุมชนอย่างยั่งยืน ให้เป็นแหล่งกักเก็บก๊าซคาร์บอนไดออกไซด์ และเสริมสร้างความเป็นอยู่ที่ดีของชุมชน ณ ห้องประชุม 2 ตึกเทียมคณกฤต กรมป่าไม้ กรุงเทพมหานคร เมื่อวันที่ 26 ธันวาคม 2559 ที่ผ่านมา

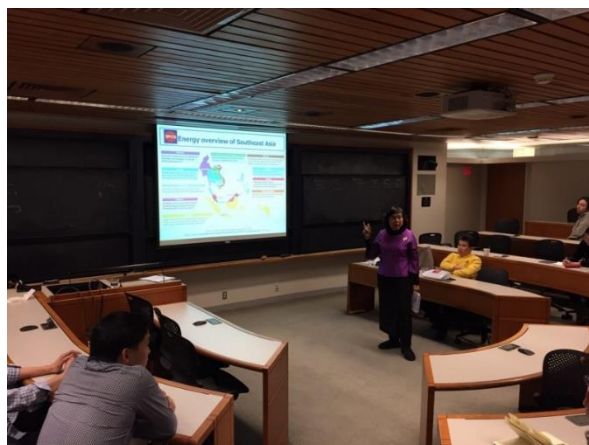

ดร.วันดี กุญชรยาคง จุลเจริญ ประธานกรรมการและกรรมการผู้จัดการใหญ่ บริษัท เอสพีซีจี จำกัด (มหาชน) บรรยายพิเศษในหัวข้อ Energy And Asian ให้แก่ชมรมนักศึกษาเอเชียภาคธุรกิจ/วิศวกรรมของมหาวิทยาลัย Harvard Kennedy School และมหาวิทยาลัย Massachusetts Institute of Technology (MIT) เมื่อวันที่ 27 กุมภาพันธ์ 2559 ที่ผ่านมา



SPCG มอบเงินสนับสนุนกิจกรรมสาธารณประโยชน์ โครงการจัดระเบียบสายสื่อสารในสถานที่ท่องเที่ยวสำคัญ และติดตั้งอุปกรณ์ป้องกันไฟรั่ว RCD พร้อมมอบเสื้อกันหนาวให้น้องในโรงเรียนห่างไกลเพื่อถวายเป็นพระราชกุศลแด่พ่อหลวงของแผ่นดิน ณ โรงเรียนบ้านแก่งเกลี้ยง อำเภอกงเรือ จังหวัดเลย จัดโดยชมรมศิษย์เก่าโรงเรียนช่างการไฟฟ้าส่วนภูมิภาคเขต 1 (ภาคตะวันออกเฉียงเหนือ) เมื่อวันที่ 24 พฤศจิกายน 2559 ที่ผ่านมา



SPCG สนับสนุนโครงการ ส่งเสริมความรู้สู่ชุมชน ณ ชุมชนบ้านไทยสมบูรณ์ อ.สังขะ จ.สุรินทร์ (SR2) เมื่อวันที่ 5 เมษายน 2559 ที่ผ่านมา



SPCG สนับสนุนโครงการ บ่อน้ำชุมชนสดใสร่วมใจพัฒนา ณ ชุมชนบ้านจอก อ.โนนสูง จ.นครราชสีมา (KR1) เมื่อวันที่ 8 เมษายน 2559 ที่ผ่านมา

### 10.5 การป้องกันการมีส่วนร่วมเกี่ยวข้องกับการคอร์รัปชัน

บริษัทฯ อยู่ระหว่างการศึกษาดำเนินการร่างนโยบาย เพื่อกำหนดนโยบายในการป้องกันการมีส่วนร่วมเกี่ยวข้องกับการคอร์รัปชันให้มีประสิทธิภาพที่สุด และเป็นนโยบายที่สามารถนำไปปฏิบัติได้จริง โดยได้แต่งตั้งให้ฝ่ายองค์กรสัมพันธ์ทำการรวบรวมข้อมูล ประสานงานภายในองค์กรเอง และภายนอกองค์กร เพื่อนำข้อมูลจัดทำและนำเสนอคณะกรรมการให้มีการอนุมัติ

อย่างไรก็ตามคณะกรรมการบริษัทฯ ได้มีมติรับทราบหน้าที่ในการดูแลให้บริษัทปฏิบัติให้เป็นไปตามกฎหมายที่เกี่ยวข้องกับการดำเนินธุรกิจ โดยระบุหน้าที่ดังกล่าวไว้ในคู่มือการปฏิบัติงานของบริษัทฯ เพื่อให้พนักงานและผู้บริหารทุกคนรับทราบและปฏิบัติแล้ว

## 11. การควบคุมภายในและการบริหารจัดการความเสี่ยง

### 11.1 นโยบายการควบคุมภายใน

บริษัทฯ ให้ความสำคัญต่อการจัดให้มีระบบควบคุมภายในที่ดีซึ่งเป็นไปตามหลักการของการกำกับดูแลกิจการที่ดี กล่าวคือ การปฏิบัติงานในหน้าที่ต่างๆ มีความโปร่งใส ยุติธรรม เชื่อถือได้ และมีการถ่วงดุลอำนาจ ซึ่งสามารถตรวจสอบได้ อันนำไปสู่ประโยชน์สูงสุดต่อผู้ถือหุ้น พนักงาน และผู้มีส่วนเกี่ยวข้องทุกฝ่าย

บริษัทฯ ได้ว่าจ้างบริษัท บีเค ไอเอ แอนด์ ไอซี จำกัด (“BK IA&IC”) เป็นผู้ตรวจสอบภายใน และเป็นผู้ทำการศึกษาและให้คำแนะนำเกี่ยวกับการออกแบบระบบควบคุมและตรวจสอบภายใน จัดทำแผนการตรวจสอบภายใน รวมทั้งดำเนินการตรวจสอบระบบ โดย BK IA&IC จะรายงานตรงต่อคณะกรรมการตรวจสอบ เพื่อให้เกิดการปรับปรุงแก้ไขที่มีประสิทธิภาพ ตลอดจนตรวจติดตามประเมินผลการแก้ไขระบบตามข้อเสนอแนะของคณะกรรมการตรวจสอบ

คณะกรรมการตรวจสอบได้ประเมินระบบการควบคุมภายในโดยการซักถามข้อมูลจากฝ่ายบริหาร และผู้ตรวจสอบภายในอิสระของบริษัทฯ ได้แก่ BK IA&IC เกี่ยวกับความเพียงพอของระบบการควบคุมภายในของบริษัทฯ ทั้ง 5 ส่วน คือ

- 1) องค์กรและสภาพแวดล้อม
- 2) การบริหารความเสี่ยง
- 3) การควบคุมการปฏิบัติงานของฝ่ายบริหาร
- 4) ระบบสารสนเทศและการสื่อสารข้อมูล
- 5) ระบบการติดตาม

ภายหลังจากการประเมินระบบการควบคุมภายในแล้ว คณะกรรมการตรวจสอบมีความเห็นว่า บริษัทฯ มีระบบการควบคุมภายในอย่างเพียงพอแล้ว โดยระบบควบคุมภายในด้านต่างๆ ทั้ง 5 ส่วน มีความเหมาะสมและเพียงพอในการที่จะป้องกันมิให้ผู้บริหารนำไปใช้โดยมิชอบหรือโดยไม่มีอำนาจ รวมถึงมีระบบการตรวจสอบภายในที่มีความอิสระในการติดตามและประเมินผลการควบคุมภายใน นอกจากนี้บริษัทฯ ยังมีระบบการจัดเก็บเอกสารสำคัญที่ทำให้กรรมการ ผู้สอบบัญชี และผู้มีอำนาจตามกฎหมายสามารถตรวจสอบได้ภายในระยะเวลาอันควร

ปี 2559 BK IA&IC ได้นำเสนอแผนการตรวจสอบภายในทั้งบริษัทฯ และบริษัทย่อย ตามหัวข้อเรื่องต่อไปนี้

ลำดับ	หัวข้อ	SPCG	SPV	SPR	SSR
1.	การปฏิบัติการกฎเกณฑ์ของตลาดหลักทรัพย์แห่งประเทศไทย	✓			
2.	การควบคุมบริหารงาน และควบคุมสินทรัพย์ Solar Farm		✓		
3.	การควบคุมการจัดซื้อจัดจ้างและการควบคุมสินค้าคงเหลือ			✓	✓
4.	การควบคุมการขายสินค้า การรับรู้รายได้-ต้นทุน การรับชำระจากลูกหนี้ และการจ่ายชำระให้เจ้าหนี้			✓	✓

## 11.2 บทบาทคณะกรรมการตรวจสอบกับการควบคุมภายใน

คณะกรรมการตรวจสอบ บริษัท เอสพีซีจี จำกัด (มหาชน) ประกอบด้วยกรรมการอิสระ รวม 3 ท่าน ได้แก่ นายเกียรติชัย พงษ์พาณิชย์ เป็นประธานกรรมการตรวจสอบ ผศ.(พิเศษ)ดร. ศิริพงศ์ พฤทธิพันธุ์ และ นายวันชัย หล่อวัฒนตระกูล ซึ่งกรรมการตรวจสอบแต่ละท่านเป็นผู้ที่มีความรู้ ความเชี่ยวชาญ และประสบการณ์ ในด้านบัญชี การเงิน การบริหารจัดการองค์กร รวมทั้งการพัฒนาโครงการโรงไฟฟ้าพลังงานแสงอาทิตย์

คณะกรรมการตรวจสอบได้ปฏิบัติหน้าที่ตามขอบเขต หน้าที่ และความรับผิดชอบที่ได้รับมอบหมาย จากคณะกรรมการบริษัท ในปี 2559 คณะกรรมการตรวจสอบได้ประชุมรวม 4 ครั้ง โดยมีรายละเอียดการเข้าประชุม ของกรรมการตรวจสอบแต่ละท่านดังต่อไปนี้

ลำดับ	ชื่อ-นามสกุล	ตำแหน่ง	จำนวนครั้ง
1.	นายเกียรติชัย พงษ์พาณิชย์	ประธานกรรมการตรวจสอบ และกรรมการอิสระ	4
2.	ผศ.(พิเศษ)ดร.ศิริพงศ์ พฤทธิพันธุ์	กรรมการตรวจสอบและกรรมการอิสระ	4
3.	นายวันชัย หล่อวัฒนตระกูล	กรรมการตรวจสอบและกรรมการอิสระ	4

ทั้งนี้ ได้ประชุมร่วมกับผู้บริหารระดับสูงที่เกี่ยวข้อง ผู้ตรวจสอบภายใน และผู้สอบบัญชี ซึ่งผลการสอบทานของคณะกรรมการตรวจสอบมีสาระสำคัญ สรุปได้ดังนี้

**สอบทานรายงานทางการเงิน** คณะกรรมการตรวจสอบได้พิจารณาสอบทานงบการเงินรายไตรมาส และงบการเงินสำหรับปี 2559 ร่วมกับผู้สอบบัญชี และฝ่ายบริหาร เพื่อให้มั่นใจว่างบการเงินของบริษัทฯ และบริษัท ในเครือได้จัดทำขึ้นอย่างถูกต้องตามที่ควรในสาระสำคัญตามมาตรฐานการบัญชีที่รับรองทั่วไป มีการเปิดเผยข้อมูลอย่างเพียงพอ ครบถ้วน และเชื่อถือได้ สอดคล้องกับกฎหมายและประกาศที่เกี่ยวข้อง ทันตามเวลาที่สำนักงานคณะกรรมการกำกับหลักทรัพย์และตลาดหลักทรัพย์ (ก.ล.ต.) และตลาดหลักทรัพย์แห่งประเทศไทย (ตลท.) กำหนด รวมทั้งพิจารณาการนำมาตรฐานการบัญชีใหม่ มาตรฐานการรายงานทางการเงินใหม่ การตีความมาตรฐานการรายงานทางการเงินใหม่ และมาตรฐานการบัญชีและแม่บทการบัญชีที่มีการปรับปรุงที่เกี่ยวข้องกับบริษัทฯ

**สอบทานรายการที่เกี่ยวข้องกัน** คณะกรรมการตรวจสอบได้พิจารณาการเปิดเผยข้อมูลของบริษัทฯ และบริษัทในเครือ ในกรณีที่เกิดรายการที่เกี่ยวข้องกันหรือรายการที่อาจทำให้เกิดความขัดแย้งทางผลประโยชน์ระหว่างผู้มีส่วนได้เสียกับบริษัทฯ ให้มีความถูกต้องครบถ้วน เพื่อให้มั่นใจได้ว่าได้ดำเนินการตามหลักเกณฑ์ที่ตลาดหลักทรัพย์แห่งประเทศไทย (ตลท.) กำหนด โดยบริษัทฯ ได้ถือปฏิบัติตามนโยบายการกำกับดูแลกิจการที่ดีและคำนึงถึงประโยชน์ของผู้ถือหุ้นเป็นสำคัญ

**สอบทานระบบการควบคุมภายใน** คณะกรรมการตรวจสอบได้สอบทานความเพียงพอของระบบการควบคุมภายในของบริษัทฯ และบริษัทในเครือ ในปี 2559 โดยพิจารณาจากรายงานของผู้ตรวจสอบภายใน และผู้ตรวจสอบบัญชี รวมถึงประเมินระบบการควบคุมภายในตามแนวทางที่กำหนดโดยสำนักงานคณะกรรมการกำกับหลักทรัพย์และตลาดหลักทรัพย์ ซึ่งครอบคลุมถึงการควบคุมภายในองค์กร การบริหารความเสี่ยง การควบคุมด้านการปฏิบัติงาน ระบบสารสนเทศและการสื่อสารข้อมูล รวมถึงระบบการติดตาม คณะกรรมการตรวจสอบเห็นว่า บริษัทฯ มีการควบคุมภายในที่เพียงพอและมีประสิทธิผล

การสอบทานให้บริษัทปฏิบัติตามกฎหมายว่าด้วยหลักทรัพย์และตลาดหลักทรัพย์ข้อกำหนดของตลาดหลักทรัพย์ และกฎหมายที่เกี่ยวข้องกับธุรกิจของบริษัท คณะกรรมการตรวจสอบได้สอบทานให้บริษัทฯ ปฏิบัติตามประกาศของสำนักงานคณะกรรมการกำกับหลักทรัพย์และตลาดหลักทรัพย์ (ก.ล.ต.) และตลาดหลักทรัพย์แห่งประเทศไทย (ตลท.) และกฎหมายที่เกี่ยวข้องกับการดำเนินธุรกิจอย่างสม่ำเสมอ เพื่อให้เกิดประสิทธิภาพและประสิทธิผลสูงสุด รวมทั้งการปฏิบัติต่อผู้มีส่วนได้เสียต่อธุรกิจของบริษัทฯ ด้วยความเป็นธรรม โปร่งใส และสามารถตรวจสอบได้ตามหลักการกำกับดูแลกิจการที่ดี ทั้งนี้เพื่อสร้างความน่าเชื่อถือให้แก่ผู้ลงทุนและผู้มีส่วนได้เสีย

การกำกับดูแลงานตรวจสอบภายในให้มีการปฏิบัติงานอย่างอิสระ โดยจัดให้มีการว่าจ้างบริษัท ปีเค ไอเอ แอนด์ ไอซี จำกัด ซึ่งเป็นบริษัทฯ ที่ให้บริการด้านการตรวจสอบภายในจากภายนอกเป็นผู้ตรวจสอบภายในของบริษัทฯ โดยคณะกรรมการตรวจสอบจะเป็นผู้พิจารณาแผนการตรวจสอบภายในประจำปี รายงานผลการตรวจสอบภายใน ติดตามผลการตรวจสอบภายในกับฝ่ายบริหารอย่างต่อเนื่อง พร้อมทั้งให้คำแนะนำกับผู้ตรวจสอบภายใน เพื่อให้เกิดความเชื่อมั่นว่าการปฏิบัติงานตามแผนงานตรวจสอบภายในประจำปี เป็นไปอย่างมีประสิทธิภาพ และประสิทธิผล โดยผลการตรวจสอบภายในประจำปี 2559 ไม่พบสิ่งบ่งชี้ของการกระทำทุจริตหรือข้อบกพร่องด้านการควบคุมภายในที่มีนัยสำคัญ

การพิจารณาคัดเลือกผู้สอบบัญชีและการกำหนดค่าตอบแทน คณะกรรมการตรวจสอบได้พิจารณาคัดเลือกผู้สอบบัญชีประจำปี 2559 โดยพิจารณาจากคุณสมบัติความรู้ทางด้านธุรกิจและประสบการณ์ ความเป็นมาตรฐานสากล ตลอดจนความเหมาะสมของค่าตอบแทน และมีมติให้เสนอต่อคณะกรรมการบริษัทฯ เพื่อขออนุมัติจากที่ประชุมใหญ่สามัญผู้ถือหุ้นประจำปี 2559 ให้แต่งตั้งบริษัท เคพีเอ็มจี ภูมิภาคไทย สอบบัญชี จำกัด เป็นผู้สอบบัญชีของบริษัท ประจำปี 2559 โดยมีรายชื่อผู้สอบบัญชีดังนี้

- |                               |                                  |
|-------------------------------|----------------------------------|
| 1. นายไวโรจน์ จินตามณีพิทักษ์ | ผู้สอบบัญชีรับอนุญาต เลขที่ 3565 |
| 2. นายศักดา เกาทัณฑ์ทอง       | ผู้สอบบัญชีรับอนุญาต เลขที่ 4628 |
| 3. นายณัฐพงศ์ ตันติจิตตานนท์  | ผู้สอบบัญชีรับอนุญาต เลขที่ 8829 |

### 11.3 บริษัท เอสพีซีจี จำกัด (มหาชน) และบริษัทในเครือ

จากการวางแผนการตรวจสอบภายในประจำปี 2559 ของบริษัท เอสพีซีจี จำกัด (มหาชน) และบริษัทในเครือ พบว่าระบบการควบคุมภายในมีความเพียงพอและเหมาะสมพอควร ประเด็นที่ตรวจพบส่วนใหญ่เป็นข้อผิดพลาดที่ไม่มีผลกระทบต่ออย่างเป็นสาระสำคัญ และแจ้งให้ผู้รับผิดชอบปรับปรุงแก้ไขให้ถูกต้อง หรือเสนอแนวทางปฏิบัติที่เหมาะสมแล้ว

## 12. รายการระหว่างกัน

### 12.1 รายการระหว่างกันของบริษัทฯ และบริษัทในเครือ

บริษัทฯ และบริษัทในเครือของ SPCG มีรายการธุรกิจที่สำคัญกับบริษัทที่เกี่ยวข้องกันและบุคคลที่เกี่ยวข้องกัน โดยบริษัทฯ ได้เปิดเผยรายการระหว่างกันของ SPCG และบริษัทในเครือตามงบการเงินรวมสิ้นสุดวันที่ 31 ธันวาคม 2559 และ 2558 เพื่อเปรียบเทียบดังนี้

บุคคล/นิติบุคคล ที่อาจมีความขัดแย้ง	ลักษณะความสัมพันธ์	ลักษณะรายการ	มูลค่ารายการ (พันบาท)		ความจำเป็นและความสมเหตุสมผล
			รอบปี 2559 สิ้นสุด ณ วันที่ 31 ธันวาคม 2559	รอบปี 2558 สิ้นสุด ณ วันที่ 31 ธันวาคม 2558	
1. บริษัท เจเพ็น จำกัด (เจเพ็น) เป็นบริษัทรับเหมา ก่อสร้างโรงไฟฟ้า พลังงานแสงอาทิตย์	<p><b>1. นายจิราคม ปทุมานนท์</b></p> <ul style="list-style-type: none"> <li>- ดำรงตำแหน่งเป็นกรรมการในบริษัทฯ และ ถือหุ้นในบริษัทฯ ร้อยละ 0.2</li> <li>- เป็นหนึ่งในกลุ่มผู้ถือหุ้นใหญ่ของบริษัทฯ</li> <li>- ถือหุ้นร้อยละ 10.0 ในบริษัท เจเพ็น จำกัด</li> </ul> <p><b>2. นางปิยรัตน์ สุขสมบัติ</b></p> <ul style="list-style-type: none"> <li>- เป็นน้องสาวของนายจิราคม ปทุมานนท์</li> <li>- ถือหุ้นร้อยละ 70.0 ในบริษัท เจเพ็น จำกัด ทั้งนี้ คุณวันดี กุญชรยาคง และผู้เกี่ยวข้อง ตามมาตรา 258 แห่งพระราชบัญญัติ หลักทรัพย์และตลาดหลักทรัพย์ พ.ศ. 2535 มิได้เป็นผู้ถือหุ้น ผู้บริหาร ผู้มีอำนาจ ควบคุม ผู้มีส่วนได้เสียหรือผู้รับประโยชน์ ทอดสุดท้าย (beneficial owner) ในบริษัท เจเพ็น จำกัด หรือได้รับประโยชน์อื่นใดจาก การทำรายการระหว่างบริษัทหรือบริษัท ในเครือ กับบริษัท เจเพ็น จำกัด</li> </ul>	<p><b>1. ต้นทุนงาน OM&amp;M</b></p> <p>รายการดังกล่าวเป็นรายการรับรู้ ต้นทุนงานระบบโรงไฟฟ้าพลังงาน แสงอาทิตย์จากการว่าจ้างบริษัท เจเพ็น จำกัด</p> <p><b>2. ลูกหนี้การค้า</b></p> <p>รายการดังกล่าวส่วนหนึ่งของลูกหนี้ การติดตั้งโซลาร์ฟาร์มที่ SPR เรียกเก็บ</p> <p><b>3. ลูกหนี้อื่น</b></p> <p>รายการดังกล่าวส่วนหนึ่งเป็นลูกหนี้ ค่าโฆษณาที่ SPCG เรียกเก็บ และส่วน หนึ่งเป็นค่าความเสียหายจากการ ติดตั้งโซลาร์ฟาร์มที่ SPR เรียกเก็บ</p>	168,000	168,360	<p>1. รายการดังกล่าวถือเป็นรายการปกติ ทางธุรกิจ และเป็นไปตามเงื่อนไขสัญญา จ้างบริการ งานปฏิบัติการ งาน บำรุงรักษา และงานประมวลผล ระหว่างบริษัท เจเพ็น จำกัด กับ SPC และ SPE</p> <p>2. รายการดังกล่าวถือเป็นรายการปกติ ทางธุรกิจ และเป็นไปตามเงื่อนไข การค้า ระหว่างบริษัท เจเพ็น จำกัด กับ SPR</p> <p>3. รายการดังกล่าวถือเป็นรายการปกติ ทางธุรกิจ และเป็นไปตามเงื่อนไข การค้า ระหว่างบริษัท เจเพ็น จำกัด กับ SPCG และ SPR</p>
			1,343	-	
			-	34	



บุคคล/นิติบุคคล ที่อาจมีความขัดแย้ง	ลักษณะความสัมพันธ์	ลักษณะรายการ	มูลค่ารายการ (พันบาท)		ความจำเป็นและความสมเหตุสมผล
			รอบปี 2559 สิ้นสุด ณ วันที่ 31 ธันวาคม 2559	รอบปี 2558 สิ้นสุด ณ วันที่ 31 ธันวาคม 2558	
		<p>4. <b>เจ้าหนี้อื่น-ค่า OMM</b> รายการดังกล่าวเป็นค่างานระบบค้ำ จ่ายตามเงื่อนไขในสัญญาว่าจ้างงาน ระบบโรงไฟฟ้าพลังงานแสงอาทิตย์ ของ SPC และ SPE</p>	28,980	28,980	4. รายการดังกล่าวถือเป็นรายการปกติ ทางธุรกิจ และเป็นไปตามเงื่อนไข สัญญาว่าจ้างงานระบบโรงไฟฟ้า พลังงานแสงอาทิตย์ ระหว่างบริษัท เจพีเอ็น จำกัด กับ SPC และ SPE
		<p>5. <b>เจ้าหนี้ค่าก่อสร้างโซลาร์รูฟ</b> รายการดังกล่าวเป็นค่าติดตั้งค้ำจ่าย ตามเงื่อนไขในสัญญาว่าจ้างติดตั้ง โซลาร์รูฟ ของ SPR</p>	115,087	11,911	5. รายการดังกล่าวถือเป็นรายการปกติ ทางธุรกิจ และเป็นไปตามเงื่อนไข สัญญาการว่าจ้างติดตั้งโซลาร์รูฟ ระหว่างบริษัท เจพีเอ็น จำกัด กับ SPR
		<p>6. <b>รายได้จากการขายวัสดุอุปกรณ์</b> รายการดังกล่าวเป็นรายได้จากการ ขายวัสดุอุปกรณ์ในการพัฒนาโครงการ โรงไฟฟ้าพลังงานแสงอาทิตย์ให้แก่ บริษัท เจพีเอ็น จำกัด</p>	1,271	1,152	6. รายการดังกล่าวถือเป็นรายการปกติ ทางธุรกิจ และเป็นไปตามเงื่อนไข การค้าระหว่างบริษัท เจพีเอ็น จำกัด กับ SPC และ SPR

บุคคล/นิติบุคคล ที่อาจมีความขัดแย้ง	ลักษณะความสัมพันธ์	ลักษณะรายการ	มูลค่ารายการ (พันบาท)		ความจำเป็นและความสมเหตุสมผล
			รอบปี 2559 สิ้นสุด ณ วันที่ 31 ธันวาคม 2559	รอบปี 2558 สิ้นสุด ณ วันที่ 31 ธันวาคม 2558	
		<p>7. <b>ต้นทุนจ้างเหมาติดตั้งโซลาร์รูฟ</b> รายการดังกล่าวเป็นรายการรับรู้ ต้นทุนการติดตั้งโซลาร์รูฟ จากการ ว่าจ้างบริษัท เจเพ็น จำกัด</p>	117,426	24,975	7. รายการดังกล่าวถือเป็นรายการปกติ ทางธุรกิจ และเป็นไปตามเงื่อนไข สัญญาว่าจ้างติดตั้งโซลาร์ฟาร์มระหว่าง บริษัท เจเพ็น จำกัด กับ SPR
		<p>8. <b>รายได้อื่น</b> รายการดังกล่าวเป็นรายได้จากการ ขายสินทรัพย์ของ SPC ให้แก่บริษัท เจ เพ็น จำกัด</p>	-	461	7. รายการดังกล่าวถือเป็นรายการปกติ ทางธุรกิจ และเป็นไปตามเงื่อนไข การค้าระหว่างบริษัท เจเพ็น จำกัด กับ SPC

บุคคล/นิติบุคคล ที่อาจมีความขัดแย้ง	ลักษณะความสัมพันธ์	ลักษณะรายการ	มูลค่ารายการ (พันบาท)		ความจำเป็นและความสมเหตุสมผล
			รอบปี 2559 สิ้นสุด ณ วันที่ 31 ธันวาคม 2559	รอบปี 2558 สิ้นสุด ณ วันที่ 31 ธันวาคม 2558	
2. บริษัท วอระชา โฮลดิ้ง จำกัด เป็นบริษัทค้าที่ดิน ทำการจัดสรรที่ดิน หรือให้เช่า ฝากขาย จำนองอสังหาริมทรัพย์	<p><b>1. นางสาววันดี กุญชรยาคง</b></p> <ul style="list-style-type: none"> <li>- เป็นกรรมการและผู้ถือหุ้นในบริษัทฯ ร้อยละ 42.77</li> <li>- เป็นหนึ่งในกลุ่มผู้ถือหุ้นใหญ่ของบริษัทฯ</li> <li>- ถือหุ้นร้อยละ 2.00 ในบริษัท วอระชา โฮลดิ้ง จำกัด</li> </ul> <p><b>2. นายสมศักดิ์ กุญชรยาคง</b></p> <ul style="list-style-type: none"> <li>- เป็นกรรมการ และผู้ถือหุ้นในบริษัทฯ ร้อยละ 1.46</li> <li>- ถือหุ้นร้อยละ 2.00 ในบริษัท วอระชา โฮลดิ้ง จำกัด</li> </ul> <p><b>3. นางประคอง กุญชรยาคง</b></p> <ul style="list-style-type: none"> <li>- เป็นผู้ถือหุ้นในบริษัทฯ ร้อยละ 3.51</li> <li>- เป็นกรรมการและเป็นผู้ถือหุ้นร้อยละ 1.00 ในบริษัท วอระชา โฮลดิ้ง จำกัด</li> </ul> <p><b>4. นางสาวสมปอง กุญชรยาคง</b></p> <ul style="list-style-type: none"> <li>- เป็นผู้ถือหุ้นในบริษัทฯ ร้อยละ 1.07</li> <li>- เป็นกรรมการและเป็นผู้ถือหุ้นร้อยละ 90.00 ในบริษัท วอระชา โฮลดิ้ง จำกัด</li> </ul> <p><b>5. นางสาวกนกพร กุญชรยาคง</b></p> <ul style="list-style-type: none"> <li>- เป็นผู้ถือหุ้นในบริษัทฯ ร้อยละ 0.22</li> <li>- ถือหุ้นร้อยละ 5.00 ในบริษัท วอระชา โฮลดิ้ง จำกัด</li> </ul>	<p><b>1. ค่าเช่าคลังสินค้า</b></p> <p>รายการดังกล่าวเป็นรายการรับรู้ ค่าเช่าคลังสินค้าที่ใช้จัดเก็บสินค้าของ SPC, SPR, SPE และSPV ตามสัญญา เช่ากับบริษัท วอระชา โฮลดิ้ง จำกัด</p>	7,015	3,937	1. รายการดังกล่าวถือเป็นรายการปกติ ทางธุรกิจ และเป็นไปตามเงื่อนไข สัญญาเช่าระหว่างบริษัท วอระชา โฮลดิ้ง จำกัด กับ SPC, SPR, SPE และ SPV

บุคคล/นิติบุคคล ที่อาจมีความขัดแย้ง	ลักษณะความสัมพันธ์	ลักษณะรายการ	มูลค่ารายการ (พันบาท)		ความจำเป็นและความสมเหตุสมผล
			รอบปี 2559 สิ้นสุด ณ วันที่ 31 ธันวาคม 2559	รอบปี 2558 สิ้นสุด ณ วันที่ 31 ธันวาคม 2558	
3. บริษัท เอ็นเนเกท จำกัด	<p>1. นางสาววันดี กุญชรยาคง</p> <ul style="list-style-type: none"> <li>- เป็นกรรมการและผู้ถือหุ้นในบริษัทฯ ร้อยละ 0.001</li> <li>- เป็นหนึ่งในกลุ่มผู้ถือหุ้นใหญ่ของบริษัทฯ</li> <li>- เป็นกรรมการในบริษัท เอ็นเนเกท จำกัด</li> </ul> <p>2. เป็นบริษัทร่วม ซึ่ง SPCG ถือหุ้นร้อยละ 30</p>	<p>1. ลูกหนี้อื่น</p> <p>รายการดังกล่าวเป็นลูกหนี้ค่าโฆษณาที่ SPCG เรียกเก็บ และส่วนหนึ่งเป็นลูกหนี้ค่าสินค้า ที่ SPR เรียกเก็บ</p> <p>2. เจ้าหนี้การค้า</p> <p>รายการดังกล่าวเป็นค่าสินค้าค้างจ่ายจากการซื้อสินค้าของ SPR จากบริษัท เอ็นเนเกท จำกัด</p> <p>3. รายได้จากการขายสินค้า</p> <p>รายการดังกล่าวเป็นรายได้จากการขายสินค้าที่ SPR ขายให้แก่บริษัท เอ็นเนเกท จำกัด</p> <p>4. ซื้อสินค้า</p> <p>รายการดังกล่าวเป็นการซื้อสินค้าของ SPR จากบริษัท เอ็นเนเกท จำกัด</p>	161	161	<p>1. รายการดังกล่าวถือเป็นรายการปกติทางธุรกิจ และเป็นไปตามเงื่อนไขการค้า ระหว่างบริษัท เอ็นเนเกท จำกัด กับ SPCG และ SPR</p> <p>2. รายการดังกล่าวถือเป็นรายการปกติทางธุรกิจ และเป็นไปตามเงื่อนไขการค้า ระหว่างบริษัท เอ็นเนเกท จำกัด กับ SPCG และ SPR</p> <p>3. รายการดังกล่าวถือเป็นรายการปกติทางธุรกิจ และเป็นไปตามเงื่อนไขการค้า ระหว่างบริษัท เอ็นเนเกท จำกัด กับ SPR</p> <p>4. รายการดังกล่าวถือเป็นรายการปกติทางธุรกิจ และเป็นไปตามเงื่อนไขการค้า ระหว่างบริษัท เอ็นเนเกท จำกัด กับ SPR</p>

บุคคล/นิติบุคคล ที่อาจมีความขัดแย้ง	ลักษณะความสัมพันธ์	ลักษณะรายการ	มูลค่ารายการ (พันบาท)		ความจำเป็นและความสมเหตุสมผล
			รอบปี 2559 สิ้นสุด ณ วันที่ 31 ธันวาคม 2559	รอบปี 2558 สิ้นสุด ณ วันที่ 31 ธันวาคม 2558	
4. นางสาววันดี กฤษชระยาค	<ul style="list-style-type: none"> <li>- เป็นกรรมการและผู้ถือหุ้นในบริษัทฯ ร้อยละ 42.77</li> <li>- เป็นหนึ่งในกลุ่มผู้ถือหุ้นใหญ่ของบริษัทฯ</li> </ul>	<p><b>1. รายได้จากการขายพร้อมติดตั้ง</b> รายการดังกล่าวเป็นรายการรับรู้รายได้จากการขายพร้อมติดตั้งโซลาร์รูฟของบริษัท โซลาร์ เพาเวอร์ รูฟ จำกัด ตามเงื่อนไขการขายพร้อมติดตั้งกับนางสาววันดี กฤษชระยาค</p> <p><b>2. รายได้จากการขายสินค้า</b> รายการดังกล่าวเป็นรายได้จากการขายสินค้าที่ SPC ขายให้แก่นางสาววันดี กฤษชระยาค</p>	-	791	1.รายการดังกล่าวถือเป็นรายการปกติทางธุรกิจ และเป็นไปตามเงื่อนไขการขายพร้อมติดตั้งโซลาร์รูฟ ระหว่างนางสาววันดี กฤษชระยาคกับ SPR
5. บริษัท แคปปิตอล เวิร์ค เพลส จำกัด	<p><b>1. นางสาววันดี กฤษชระยาค</b></p> <ul style="list-style-type: none"> <li>- เป็นกรรมการและผู้ถือหุ้นในบริษัทฯ ร้อยละ 42.77</li> <li>- เป็นหนึ่งในกลุ่มผู้ถือหุ้นใหญ่ของบริษัทฯ</li> <li>- เป็นกรรมการและผู้ถือหุ้น ร้อยละ 2 ในบริษัท แคปปิตอล เวิร์ค เพลส จำกัด</li> </ul> <p><b>2. นางสาววันดี กฤษชระยาค</b></p> <ul style="list-style-type: none"> <li>- เป็นกรรมการและผู้ถือหุ้นในบริษัทฯ ร้อยละ 1.07</li> <li>- เป็นกรรมการ และเป็นผู้ถือหุ้น ร้อยละ 8 ในบริษัท แคปปิตอล เวิร์ค เพลส จำกัด</li> </ul>	<p><b>1. ค่าเช่าสำนักงาน</b> รายการดังกล่าวเป็นรายการรับรู้ค่าเช่าสำนักงานของ SPCG, SPC, และ SPR ตามสัญญาเช่ากับบริษัท แคปปิตอล เวิร์ค เพลส จำกัด</p>	1,298	-	2.รายการดังกล่าวถือเป็นรายการปกติทางธุรกิจ และเป็นไปตามเงื่อนไขการค้า ระหว่างนางสาววันดี กฤษชระยาค กับ SPC
					1.รายการดังกล่าวถือเป็นรายการปกติทางธุรกิจ และเป็นไปตามเงื่อนไขสัญญาเช่าระหว่างบริษัท แคปปิตอล เวิร์ค เพลส จำกัด กับ SPCG, SPC, และ SPR

ณ วันที่ 24 กุมภาพันธ์ 2560 คณะกรรมการตรวจสอบของบริษัทฯ ได้พิจารณาข้อมูลรายการระหว่างกันของบริษัทฯ ในรอบปีบัญชีสิ้นสุดวันที่ 31 ธันวาคม 2559 และมีความเห็นว่ารายการระหว่างกันของบริษัทฯ ในรอบปีบัญชีสิ้นสุดวันที่ 31 ธันวาคม 2559 เป็นรายการที่เป็นไปเพื่อการดำเนินธุรกิจตามปกติของบริษัทฯ และเป็นไปตามเงื่อนไขการค้าทั่วไป ในลักษณะเดียวกับที่วิญญูชนจะพึงกระทำกับคู่สัญญาทั่วไปในสถานการณ์เดียวกัน ด้วยอำนาจต่อรองทางการค้าที่ปราศจากอิทธิพลในการที่คู่สัญญาอีกฝ่ายมีสถานะเป็นบุคคลที่อาจมีความขัดแย้ง (Arm's Length Basis) และไม่มีการถ่ายเทพลประโยชน์ระหว่างบริษัทฯ และบุคคลที่อาจมีความขัดแย้ง

## 12.2 มาตรการหรือขั้นตอนการอนุมัติการทำรายการระหว่างกัน

ในการทำรายการระหว่างกัน คณะกรรมการบริษัทฯ ได้มีการพิจารณาและอนุมัติตามขอบเขตและอำนาจหน้าที่ ซึ่งหากมีการทำรายการระหว่างกันเกิดขึ้น จะต้องนำเสนอเรื่องดังกล่าวให้กับคณะกรรมการบริษัทฯ เพื่อทำการพิจารณาและอนุมัติการทำรายการระหว่างกันดังกล่าว เพื่อให้เกิดประโยชน์สูงสุดต่อกิจการและเป็นการคุ้มครองผู้ลงทุน รวมถึงผู้ที่เกี่ยวข้องกับบริษัทฯ โดยรายการระหว่างกันดังกล่าวจะต้องปฏิบัติให้เป็นไปตามกฎหมายว่าด้วยหลักทรัพย์และตลาดหลักทรัพย์ และข้อบังคับ ประกาศ คำสั่ง หรือข้อกำหนดของตลาดหลักทรัพย์แห่งประเทศไทย ซึ่งผู้ที่เกี่ยวข้องมีความขัดแย้งทางผลประโยชน์หรือมีส่วนได้ส่วนเสียในการทำรายการระหว่างกันจะไม่มีสิทธิเข้ามามีส่วนร่วมในการอนุมัติรายการดังกล่าวได้

ทั้งนี้ บริษัทฯ ได้จัดจ้างผู้รับเหมาช่วงในการก่อสร้างโครงการผลิตไฟฟ้าจากพลังงานแสงอาทิตย์ และให้บริการด้านการปฏิบัติการ การบำรุงรักษา และการประมวลผลโซลาร์ฟาร์ม (Operation, Maintenance & Monitoring (OM&M) ของบริษัทฯ คือบริษัท เจเพ็น จำกัด ซึ่งเป็นบริษัทที่เกี่ยวข้องกับกลุ่มผู้ถือหุ้นใหญ่และผู้บริหารของบริษัทฯ ตามที่เปิดเผยในข้อ 7.1 อย่างไรก็ตามบริษัทฯ ได้ให้ความสำคัญต่อระบบการจัดซื้อจัดจ้างโดยคำนึงถึงประโยชน์สูงสุดของผู้ถือหุ้นเป็นหลัก และกำหนดรายละเอียดของขั้นตอนการจัดซื้อจัดจ้างแต่ละประเภทในคู่มือการปฏิบัติงานโดยขั้นตอนการคัดเลือกผู้รับเหมาและการจ้างบริการงาน OM&M นั้น SPC และ SPE ได้ดำเนินการประกาศเรียกประกวดผ่านทาง Website ของบริษัทฯ เพื่อให้เป็นที่รู้จักกันโดยสาธารณะและราคาการว่าจ้างงาน OM&M โครงการโซลาร์ฟาร์ม มีการเสนอราคาเป็นที่เปิดเผย โดยจะต้องมีการเปรียบเทียบราคาจากผู้ประมูลเสนองานทั้งในด้านเทคนิคและด้านราคาอย่างน้อย 2 ราย เพื่อให้เกิดความโปร่งใส และเป็นไปตามขั้นตอนการปฏิบัติงานระบบจัดจ้างงาน

## 12.3 นโยบายหรือแนวโน้มการทำรายการระหว่างกันในอนาคต

บริษัทฯ มีการกำหนดนโยบายในการทำรายการระหว่างกันในอนาคตว่า จะต้องเป็นรายการที่เป็นไปตามลักษณะการดำเนินธุรกิจทั่วไปของบริษัทฯ ไม่มีการถ่ายเทผลประโยชน์ของบริษัทฯ ไปยังกลุ่มผู้ถือหุ้น คณะกรรมการ หรือบุคคลที่เกี่ยวข้องกับบริษัทฯ อย่างไม่เป็นธรรม โดยคณะกรรมการตรวจสอบของบริษัทฯ จะเป็นผู้พิจารณาความสมเหตุสมผลของการเข้าทำรายการ พิจารณาว่าเงื่อนไขการกำหนดราคาและเงื่อนไขการทำรายการว่าเป็นไปตามลักษณะธุรกิจปกติ และพิจารณาเปรียบเทียบการกำหนดราคากับบุคคลภายนอก โดยผู้ที่มีส่วนได้เสียจะไม่มีส่วนร่วมในการพิจารณาอนุมัติการทำรายการระหว่างกันดังกล่าว ทั้งนี้ เมื่อพิจารณาเสร็จสิ้น คณะกรรมการตรวจสอบจะอนุมัติรายการระหว่างกันดังกล่าว และนำเสนอคณะกรรมการบริษัทฯ เป็นผู้อนุมัติอีกครั้งหนึ่ง

ทั้งนี้ คณะกรรมการบริษัทฯ จะปฏิบัติให้เป็นไปตามกฎหมายว่าด้วยหลักทรัพย์และตลาดหลักทรัพย์ ข้อบังคับ ประกาศ หรือข้อกำหนดของตลาดหลักทรัพย์แห่งประเทศไทย รวมถึงตลอดถึงการปฏิบัติตามข้อกำหนดในการเปิดเผยข้อมูลเกี่ยวกับรายการที่เกี่ยวข้องกัน และการได้มาหรือจำหน่ายไปซึ่งสินทรัพย์ที่สำคัญของบริษัทฯ หรือบริษัทในเครือ และตามมาตรฐานการบัญชีที่กำหนดโดยสมาคมนักบัญชีและผู้สอบบัญชีรับอนุญาตแห่งประเทศไทย ทั้งนี้ บริษัทฯ จะเปิดเผยรายการระหว่างกันไว้ในหมายเหตุประกอบงบการเงินที่ได้รับการตรวจสอบจากผู้สอบบัญชีของบริษัทฯ

## ส่วนที่ 3

### ฐานะทางการเงินและผลการดำเนินงาน

#### 13. ข้อมูลทางการเงินที่สำคัญ

##### 13.1 ชื่อผู้สอบบัญชีสำหรับงบการเงินรวมและงบการเงินเฉพาะบริษัทฯ

- สำหรับงบการเงินรวมและงบการเงินเฉพาะบริษัทฯ สำหรับปีสิ้นสุดวันที่ 31 ธันวาคม 2557  
นางอุณากร พฤตธาดา ผู้สอบบัญชีรับอนุญาต เลขทะเบียน 3257  
บริษัท ไพร์ซวอเตอร์เฮาส์คูเปอร์ส เอบีเอส จำกัด
- สำหรับงบการเงินรวมและงบการเงินเฉพาะบริษัทฯ สำหรับปีสิ้นสุดวันที่ 31 ธันวาคม 2558  
นางอุณากร พฤตธาดา ผู้สอบบัญชีรับอนุญาต เลขทะเบียน 3257  
บริษัท ไพร์ซวอเตอร์เฮาส์คูเปอร์ส เอบีเอส จำกัด
- สำหรับงบการเงินรวมและงบการเงินเฉพาะบริษัทฯ สำหรับปีสิ้นสุดวันที่ 31 ธันวาคม 2559
  1. นายไวโรจน์ จินตามณิพิทักษ์ ผู้สอบบัญชีรับอนุญาต เลขที่ 3565
  2. นายศักดา เกาทัณฑ์ทอง ผู้สอบบัญชีรับอนุญาต เลขที่ 4628
  3. นายณัฐพงศ์ ตันติจิตตานนท์ ผู้สอบบัญชีรับอนุญาต เลขที่ 8829  
บริษัท เคพีเอ็มจี ภูมิภาคไทย สอบบัญชี จำกัด

##### 13.2 สรุปรายงานการสอบบัญชีในระยะ 3 ปีที่ผ่านมา

ผู้สอบบัญชีให้ความเห็นสำหรับงบการเงินรวมและงบการเงินเฉพาะบริษัทฯ สำหรับปีสิ้นสุดวันที่ 31 ธันวาคม 2557 ดังนี้

รายงานของผู้สอบบัญชีได้แสดงความเห็นอย่างไม่มีเงื่อนไขว่า งบการเงินรวมและงบการเงินเฉพาะของบริษัท เอสพีซีจี จำกัด (มหาชน) แสดงฐานะการเงินรวมและฐานะการเงินเฉพาะบริษัทฯ สำหรับปีสิ้นสุดวันที่ 31 ธันวาคม 2557 ผลการดำเนินงานรวมและผลการดำเนินงานเฉพาะบริษัทฯ กระแสเงินสดรวมและกระแสเงินสดเฉพาะบริษัทฯ สำหรับปีสิ้นสุดวันเดียวกัน โดยถูกต้องตามที่ควรในสาระสำคัญตามมาตรฐานการรายงานทางการเงิน

ผู้สอบบัญชีให้ความเห็นสำหรับงบการเงินรวมและงบการเงินเฉพาะบริษัทฯ สำหรับปีสิ้นสุดวันที่ 31 ธันวาคม 2558 ดังนี้

รายงานของผู้สอบบัญชีได้แสดงความเห็นอย่างไม่มีเงื่อนไขว่า งบการเงินรวมและงบการเงินเฉพาะของบริษัท เอสพีซีจี จำกัด (มหาชน) แสดงฐานะการเงินรวมและฐานะการเงินเฉพาะบริษัทฯ สำหรับปีสิ้นสุดวันที่ 31 ธันวาคม 2558 ผลการดำเนินงานรวมและผลการดำเนินงานเฉพาะบริษัทฯ กระแสเงินสดรวมและกระแสเงินสดเฉพาะบริษัทฯ สำหรับปีสิ้นสุดวันเดียวกัน โดยถูกต้องตามที่ควรในสาระสำคัญตามมาตรฐานการรายงานทางการเงิน

ผู้สอบบัญชีให้ความเห็นสำหรับงบการเงินรวมและงบการเงินเฉพาะบริษัทฯ สำหรับปีสิ้นสุดวันที่ 31 ธันวาคม 2559 ดังนี้

รายงานของผู้สอบบัญชีได้แสดงความเห็นอย่างไม่มีเงื่อนไขว่า งบการเงินรวมและงบการเงินเฉพาะของบริษัท เอสพีซีจี จำกัด (มหาชน) แสดงฐานะการเงินรวมและฐานะการเงินเฉพาะบริษัทฯ สำหรับปีสิ้นสุดวันที่ 31 ธันวาคม 2559 ผลการดำเนินงานรวมและผลการดำเนินงานเฉพาะบริษัทฯ กระแสเงินสดรวมและกระแสเงินสดเฉพาะบริษัทฯ สำหรับปีสิ้นสุดวันเดียวกัน โดยถูกต้องตามที่ควรในสาระสำคัญตามมาตรฐานการรายงานทางการเงิน



## 13.3 ตารางสรุปงบการเงินของบริษัทและบริษัทในเครือ

## งบแสดงฐานะการเงินรวมและงบแสดงฐานะการเงินเฉพาะบริษัทฯ

รายการ	งบตรวจสอบ สำหรับปีสิ้นสุดวันที่						งบตรวจสอบ สำหรับปีสิ้นสุดวันที่					
	31-ธ.ค.-57		31-ธ.ค.-58		31-ธ.ค.-59		31-ธ.ค.-57		31-ธ.ค.-58		31-ธ.ค.-59	
	(งบการเงินรวม)						(งบการเงินเฉพาะบริษัทฯ)					
	ล้านบาท	ร้อยละ*	ล้านบาท	ร้อยละ*	ล้านบาท	ร้อยละ*	ล้านบาท	ร้อยละ*	ล้านบาท	ร้อยละ*	ล้านบาท	ร้อยละ*
<b>สินทรัพย์หมุนเวียน</b>												
เงินสดและรายการเทียบเท่าเงินสด	90.6	0.4	76.1	0.3	455.0	1.9	58.4	0.6	21.3	0.1	31.4	0.2
เงินลงทุนชั่วคราว	2,743.7	10.7	3,633.5	14.7	2,904.8	12.0	2,694.4	29.1	3,456.0	15.8	2,643.6	13.8
เงินฝากธนาคารที่มีข้อจำกัด ในการใช้ - หมุนเวียน	241.7	0.9	-	-	-	-	-	-	-	-	-	-
ลูกหนี้การค้าและลูกหนี้อื่น	1,021.5	4.0	941.0	3.8	972.0	4.0	6.7	0.1	33.8	0.1	13.0	0.1
เงินให้กู้ยืมระยะสั้นแก่กิจการที่ เกี่ยวข้องกัน	-	-	-	-	-	-	3,250.0	35.1	-	-	7.0	-
ส่วนของเงินให้กู้ยืมระยะยาวแก่ กิจการที่เกี่ยวข้องกันที่ถึงกำหนด ชำระ ภายใน หนึ่งปี	-	-	-	-	-	-	-	-	2,028.4	9.3	2,107.5	11.0
สินค้าคงเหลือ	428.3	1.7	215.9	0.9	581.0	2.4	-	-	-	-	-	-
สินทรัพย์หมุนเวียนอื่น	240.8	0.9	120.0	0.5	106.8	0.4	7.7	0.1	14.6	0.1	5.3	-
<b>รวมสินทรัพย์หมุนเวียน</b>	<b>4,766.6</b>	<b>18.6</b>	<b>4,986.5</b>	<b>20.2</b>	<b>5,019.6</b>	<b>20.7</b>	<b>6,017.2</b>	<b>65.0</b>	<b>5,554.1</b>	<b>25.4</b>	<b>4,807.8</b>	<b>25.1</b>
<b>สินทรัพย์ไม่หมุนเวียน</b>												
เงินฝากธนาคารที่มีข้อจำกัดในการใช้ - ไม่หมุนเวียน	1,204.8	4.7	-	-	-	-	340	3.7	-	-	-	-
เงินลงทุนในการร่วมค้า	4.4	-	3.3	-	2.7	-	3.0	-	3.0	-	3.0	-
เงินลงทุนในบริษัทย่อย	-	-	-	-	-	-	2,850.9	30.8	2,979.2	13.6	2,979.2	15.5
เงินลงทุนระยะยาวอื่น	-	-	468.7	1.9	468.7	1.9	-	-	340.0	1.6	340.0	1.8
เงินให้กู้ยืมระยะยาวแก่กิจการที่ เกี่ยวข้องกัน	-	-	-	-	-	-	-	-	12,951.8	59.2	11,005.4	57.4
อสังหาริมทรัพย์เพื่อการลงทุน	14.4	0.1	14.3	0.1	14.1	0.1	2.4	-	2.3	-	2.2	-
ที่ดิน อาคารและอุปกรณ์	18,779.1	73.4	18,314.5	74.0	17,743.7	73.2	44.5	0.5	37.3	0.2	39.1	0.2
สินทรัพย์ไม่มีตัวตน	93.0	0.3	105.0	0.4	107.6	0.4	0.5	-	0.4	-	0.8	-
สินทรัพย์ภาษีเงินได้รอตัดบัญชี	76.5	0.3	156.7	0.6	159.9	0.7	-	-	-	-	-	-
สินทรัพย์ไม่หมุนเวียนอื่น	632.2	2.6	686.7	2.8	716.0	3.0	0.3	-	0.3	-	1.6	-
<b>รวมสินทรัพย์ไม่หมุนเวียน</b>	<b>20,804.4</b>	<b>81.4</b>	<b>19,749.2</b>	<b>79.8</b>	<b>19,212.7</b>	<b>79.3</b>	<b>3,241.6</b>	<b>35.0</b>	<b>16,314.3</b>	<b>74.6</b>	<b>14,371.3</b>	<b>74.9</b>
<b>รวมสินทรัพย์</b>	<b>25,571.0</b>	<b>100.0</b>	<b>24,735.7</b>	<b>100.0</b>	<b>24,232.3</b>	<b>100.0</b>	<b>9,258.8</b>	<b>100.0</b>	<b>21,868.4</b>	<b>100.0</b>	<b>19,179.1</b>	<b>100.0</b>

รายการ	งบตรวจสอบ สำหรับปีสิ้นสุดวันที่						งบตรวจสอบ สำหรับปีสิ้นสุดวันที่					
	31-ธ.ค.-57		31-ธ.ค.-58		31-ธ.ค.-59		31-ธ.ค.-57		31-ธ.ค.-58		31-ธ.ค.-59	
	(งบการเงินรวม)						(งบการเงินเฉพาะบริษัทฯ)					
	ล้านบาท	ร้อยละ*	ล้านบาท	ร้อยละ*	ล้านบาท	ร้อยละ*	ล้านบาท	ร้อยละ*	ล้านบาท	ร้อยละ*	ล้านบาท	ร้อยละ*
<b>หนี้สินหมุนเวียน</b>												
เงินเบิกเกินบัญชีและเงินกู้ยืมระยะสั้นจากสถาบันการเงิน	2.7	-	6.0	-	-	-	-	-	-	-	-	-
เจ้าหนี้การค้าและเจ้าหนี้อื่น	266.3	1.0	245.5	1.0	1,032.2	4.3	15.2	0.2	50.7	0.3	32.0	0.2
ส่วนของเงินกู้ยืมระยะยาวจากสถาบันการเงินที่ถึงกำหนดชำระภายในหนึ่งปี	1,737.3	6.8	-	-	-	-	-	-	-	-	-	-
ส่วนของหุ้นกู้ที่ถึงกำหนดชำระภายในหนึ่งปี	728.5	2.8	2,467.6	10.0	2,704.2	11.2	728.5	7.9	2,467.6	11.3	2,704.2	14.1
ส่วนของหนี้สินตามสัญญาเช่าการเงินที่ถึงกำหนดชำระภายในหนึ่งปี	4.1	-	1.9	-	1.4	-	1.9	-	0.8	-	0.9	-
ภาษีเงินได้ค้างจ่าย	1.9	-	-	-	0.7	-	-	-	-	-	-	-
หนี้สินหมุนเวียนอื่น	76.2	0.6	121.6	0.5	90.1	0.4	4.7	-	47.1	0.2	8.8	0.1
<b>รวมหนี้สินหมุนเวียน</b>	<b>2,817.0</b>	<b>11.2</b>	<b>2,842.6</b>	<b>11.5</b>	<b>3,828.6</b>	<b>15.9</b>	<b>750.3</b>	<b>8.1</b>	<b>2,566.2</b>	<b>11.8</b>	<b>2,745.9</b>	<b>14.4</b>
<b>หนี้สินไม่หมุนเวียน</b>												
เงินกู้ยืมระยะยาวจากสถาบันการเงิน	12,230.3	47.8	-	-	-	-	-	-	-	-	-	-
หุ้นกู้	3,303.8	12.9	13,318.3	53.9	10,614.7	43.8	3,303.8	35.7	13,318.3	60.9	10,614.7	55.3
หนี้สินภายใต้สัญญาเช่าการเงิน - สุทธิ	7.5	-	2.5	-	0.6	-	5.4	0.1	1.4	-	0.6	-
ภาระผูกพันผลประโยชน์พนักงาน	6.3	-	9.0	-	10.0	-	3.6	-	5.7	-	6.4	-
หนี้สินภาษีเงินได้รอตัดบัญชี	7.9	-	18.7	0.1	12.5	-	8.7	0.1	18.6	0.1	12.4	0.1
หุ้นสามัญของบริษัทย่อยที่มีเงื่อนไขในการซื้อ/ขายคืน	97.8	0.4	74.2	0.3	-	-	-	-	-	-	-	-
<b>รวมหนี้สินไม่หมุนเวียน</b>	<b>15,653.6</b>	<b>61.1</b>	<b>13,422.7</b>	<b>54.3</b>	<b>10,637.8</b>	<b>43.8</b>	<b>3,321.5</b>	<b>35.9</b>	<b>13,344.0</b>	<b>61.0</b>	<b>10,634.1</b>	<b>55.4</b>
<b>รวมหนี้สิน</b>	<b>18,470.6</b>	<b>72.3</b>	<b>16,265.3</b>	<b>65.8</b>	<b>14,466.4</b>	<b>59.7</b>	<b>4,071.8</b>	<b>44.0</b>	<b>15,910.2</b>	<b>72.8</b>	<b>13,380.0</b>	<b>69.8</b>

รายการ	งบตรวจสอบ สำหรับปีสิ้นสุดวันที่						งบตรวจสอบ สำหรับปีสิ้นสุดวันที่					
	31-ธ.ค.-57		31-ธ.ค.-58		31-ธ.ค.-59		31-ธ.ค.-57		31-ธ.ค.-58		31-ธ.ค.-59	
	(งบการเงินรวม)						(งบการเงินเฉพาะบริษัทฯ)					
	ล้านบาท	ร้อยละ*	ล้านบาท	ร้อยละ*	ล้านบาท	ร้อยละ*	ล้านบาท	ร้อยละ*	ล้านบาท	ร้อยละ*	ล้านบาท	ร้อยละ*
<b>ส่วนของผู้ถือหุ้น</b>												
ทุนจดทะเบียน												
หุ้นสามัญจำนวน 923,990,000 หุ้น**	924.0	3.6	924.0	3.7	924.0	3.8	924.0	10.0	924.0	4.2	924.0	4.8
หุ้นสามัญ 840,000,000 หุ้น**	-	-	-	-	-	-	-	-	-	-	-	-
ทุนที่ออกและเรียกชำระแล้ว												
หุ้นสามัญจำนวน 923,990,000 หุ้น**	924.0	3.6	924.0	3.7	924.0	3.8	924.0	10.0	924.0	4.2	924.0	4.8
หุ้นสามัญ 839,991,048 หุ้น**	-	-	-	-	-	-	-	-	-	-	-	-
ส่วนเกินมูลค่าหุ้นสามัญ	2,920.9	11.4	2,920.9	11.8	2,920.9	12.1	3,747.8	40.5	3,747.8	17.1	3,747.8	19.5
ส่วนเกินมูลค่าหุ้นจากการรวมธุรกิจ	89.0	0.3	89.0	0.4	89.0	0.4	-	-	-	-	-	-
กำไร (ขาดทุน) สะสม - จัดสรรแล้ว												
- ทุนสำรองตามกฎหมาย	43.4	0.2	87.0	0.4	87.0	0.4	48.8	0.5	92.4	0.4	92.4	0.5
กำไร (ขาดทุน) สะสม - ยังไม่ได้ จัดสรร	1,790.2	7.0	3,111.4	12.6	4,247.6	17.5	448.1	4.8	1,156.0	5.3	1,009.2	5.3
องค์ประกอบอื่นของผู้ถือหุ้น	18.5	0.1	38.4	0.1	26.1	-	18.3	0.2	38.0	0.2	25.7	0.1
รวมส่วนของบริษัทใหญ่	5,786.0	22.6	7,170.7	29.0	8,294.6	34.2	5,187.0	56.0	5,958.2	27.2	5,799.1	30.2
ส่วนได้เสียที่ไม่มีอำนาจควบคุม	1,314.4	5.1	1,299.7	5.2	1,471.3	6.1	-	-	-	-	-	-
<b>รวมส่วนของผู้ถือหุ้น</b>	<b>7,100.4</b>	<b>27.7</b>	<b>8,470.4</b>	<b>34.2</b>	<b>9,765.9</b>	<b>40.3</b>	<b>5,187.0</b>	<b>56.0</b>	<b>5,958.2</b>	<b>27.2</b>	<b>5,799.1</b>	<b>30.2</b>
<b>รวมหนี้สินและส่วนของผู้ถือหุ้น</b>	<b>25,571.0</b>	<b>100.0</b>	<b>24,735.7</b>	<b>100.0</b>	<b>24,232.3</b>	<b>100.0</b>	<b>9,258.8</b>	<b>100.0</b>	<b>21,868.4</b>	<b>100.0</b>	<b>19,179.1</b>	<b>100.0</b>

## หมายเหตุ:

\* ร้อยละของสินทรัพย์รวม

\*\* มูลค่าที่ตราไว้และมูลค่าที่เรียกชำระแล้วหุ้นละ 1 บาท

## งบกำไรขาดทุนเบ็ดเสร็จรวมและงบกำไรขาดทุนเบ็ดเสร็จเฉพาะบริษัทฯ

รายการ	งบตรวจสอบ สำหรับปีสิ้นสุดวันที่						งบตรวจสอบ สำหรับปีสิ้นสุดวันที่					
	31-ธ.ค.-57		31-ธ.ค.-58		31-ธ.ค.-59		31-ธ.ค.-57		31-ธ.ค.-58		31-ธ.ค.-59	
	(งบการเงินรวม)						(งบการเงินเฉพาะบริษัทฯ)					
	ล้านบาท	ร้อยละ*	ล้านบาท	ร้อยละ*	ล้านบาท	ร้อยละ*	ล้านบาท	ร้อยละ*	ล้านบาท	ร้อยละ*	ล้านบาท	ร้อยละ*
<b>รายได้</b>												
รายได้จากการขายและการให้บริการ	4,357.1	98.8	5,000.0	98.9	5,448.1	98.3	-	-	-	-	-	-
รายได้อื่น	53.6	1.2	57.6	1.1	96.2	1.7	1,138.1	100.0	1,904.1	100.0	1,636.9	100.0
<b>รวมรายได้</b>	<b>4,410.7</b>	<b>100.0</b>	<b>5,057.6</b>	<b>100.0</b>	<b>5,544.3</b>	<b>100.0</b>	<b>1,138.1</b>	<b>100.0</b>	<b>1,904.1</b>	<b>100.0</b>	<b>1,636.9</b>	<b>100.0</b>
<b>ค่าใช้จ่าย</b>												
ต้นทุนขายและการให้บริการ	1,167.3	26.5	1,359.4	26.9	1,919.7	34.6	-	-	-	-	-	-
ค่าใช้จ่ายในการขาย	27.5	0.6	20.0	0.4	14.0	0.3	8.7	0.8	-	-	-	-
ค่าใช้จ่ายในการบริหาร	356.0	8.1	386.2	7.6	237.8	4.3	116.5	10.2	87.7	4.6	92.0	5.6
ส่วนแบ่ง(กำไร)ขาดทุนจากเงินลงทุน ในบริษัทร่วมและกิจการร่วมค้า	0.7	-	1.0	-	0.6	-	-	-	-	-	-	-
<b>รวมค่าใช้จ่าย</b>	<b>1,551.5</b>	<b>35.2</b>	<b>1,766.6</b>	<b>34.9</b>	<b>2,172.1</b>	<b>39.2</b>	<b>125.2</b>	<b>11.0</b>	<b>87.7</b>	<b>4.6</b>	<b>92.0</b>	<b>5.6</b>
<b>กำไรก่อนต้นทุนทางการเงินและ ภาษีเงินได้นิติบุคคล</b>	<b>2,859.2</b>	<b>64.8</b>	<b>3,291.0</b>	<b>65.1</b>	<b>3,372.2</b>	<b>60.8</b>	<b>1,012.9</b>	<b>89.0</b>	<b>1,816.4</b>	<b>95.4</b>	<b>1,544.9</b>	<b>94.4</b>
ต้นทุนทางการเงิน	978.9	22.2	897.8	17.8	745.2	13.4	136.9	12.0	236.0	12.4	568.1	34.7
กำไรก่อนภาษีเงินได้นิติบุคคล	1,880.3	42.6	2,393.2	47.3	2,627.0	47.4	876.0	77.0	1,580.4	83.0	976.8	59.7
ผลประโยชน์(ค่าใช้จ่าย)ภาษีเงินได้	9.7	0.2	71.8	1.4	(9.5)	(0.2)	(4.8)	(0.4)	(5.3)	(0.3)	(5.5)	(0.3)
กำไร (ขาดทุน) สุทธิสำหรับปี	1,890.0	42.8	2,465.0	48.7	2,617.5	47.2	871.2	76.6	1,575.1	82.7	971.3	59.4
กำไร (ขาดทุน) เบ็ดเสร็จอื่นสำหรับปี - สุทธิจากภาษี	18.5	0.4	16.8	0.3	(12.3)	(0.2)	18.3	1.6	18.4	1.0	(12.3)	(0.8)
<b>กำไร (ขาดทุน) เบ็ดเสร็จรวมสำหรับปี</b>	<b>1,908.5</b>	<b>43.2</b>	<b>2,481.8</b>	<b>49.0</b>	<b>2,605.2</b>	<b>47.0</b>	<b>889.5</b>	<b>78.2</b>	<b>1,593.5</b>	<b>83.7</b>	<b>959.0</b>	<b>58.6</b>
การแบ่งปันกำไร (ขาดทุน) เบ็ดเสร็จ ส่วนที่เป็นของผู้ถือหุ้นบริษัทใหญ่	1,674.1	-	2,206.9	-	2,302.0	-	889.5	-	1,593.5	-	959.0	-
ส่วนที่เป็นของผู้ถือหุ้นส่วนน้อยใน บริษัทย่อย	234.4	-	274.9	-	303.2	-	-	-	-	-	-	-
<b>กำไร (ขาดทุน) เบ็ดเสร็จรวมสำหรับปี</b>	<b>1,908.5</b>	<b>-</b>	<b>2,481.8</b>	<b>-</b>	<b>2,605.2</b>	<b>-</b>	<b>889.5</b>	<b>-</b>	<b>1,593.5</b>	<b>-</b>	<b>959.0</b>	<b>-</b>
กำไรสุทธิต่อหุ้นขั้นพื้นฐาน (บาท/หุ้น)	1.89	-	2.37	-	2.50	-	0.99	-	1.70	-	1.05	-
จำนวนหุ้นสามัญถัวเฉลี่ยถ่วง น้ำหนัก (ล้านหุ้น)	877.7	-	924.0	-	924.0	-	877.7	-	924.0	-	924.0	-

หมายเหตุ: \* ร้อยละของรายได้รวม

## งบกระแสเงินสดรวมและงบกระแสเงินสดเฉพาะของบริษัทฯ

รายการ (หน่วย: ล้านบาท)	งบตรวจสอบ สำหรับปีสิ้นสุดวันที่			งบตรวจสอบ สำหรับปีสิ้นสุดวันที่		
	31-ธ.ค.-57	31-ธ.ค.-58	31-ธ.ค.-59	31-ธ.ค.-57	31-ธ.ค.-58	31-ธ.ค.-59
	(งบการเงินรวม)			(งบการเงินเฉพาะบริษัทฯ)		
<b>กระแสเงินสดจากกิจกรรมดำเนินงาน</b>						
กำไรสำหรับปี	1,890.0	2,465.0	2,617.5	871.2	1,575.1	971.3
รายการปรับปรุง						
ค่าเสื่อมราคาและค่าตัดจำหน่าย	571.1	643.2	644.2	5.5	5.1	5.3
กำไรจากการจำหน่ายเงินลงทุนอื่น	(8.2)	(26.4)	(71.4)	(5.4)	(24.0)	(63.5)
เงินปันผลรับ	-	-	-	(917.7)	(1,575.4)	(898.9)
ดอกเบี้ยรับ	(15.6)	(25.0)	(13.2)	(115.4)	(201.0)	(565.8)
(กลับรายการ) ค่าเผื่อนั้นสงสัยจะสูญ	0.3	-	0.2	(0.2)	-	-
กลับรายการค่าเผื่อการลดมูลค่าของสินค้า	2.3	(0.2)	-	-	-	-
(กำไร) ขาดทุนจากการจำหน่ายสินทรัพย์	21.4	25.5	10.3	-	0.3	-
ต้นทุนทางการเงิน	978.9	897.8	745.2	136.9	236.0	568.1
(กลับรายการ) ขาดทุนจากการด้อยค่าของเงินลงทุนในบริษัทย่อย	-	-	-	-	0.3	0.3
ขาดทุนจากการจำหน่ายบริษัทย่อย	-	-	-	-	-	(0.3)
ขาดทุนจากอัตราแลกเปลี่ยนที่ยังไม่เกิดขึ้นจริง	(0.9)	0.3	13.9	-	-	-
ภาวะผูกพันผลประโยชน์พนักงาน	1.7	0.9	1.0	0.5	0.5	0.7
ส่วนแบ่งขาดทุนจากเงินลงทุนในการร่วมค้า	0.7	1.1	0.6	-	-	-
ผลประโยชน์ภาษีเงินได้	(9.7)	(71.8)	9.5	4.8	5.3	5.5
	3,432.0	3,910.4	3,957.8	(19.8)	22.0	22.7
<b>การเปลี่ยนแปลงในสินทรัพย์และหนี้สินดำเนินงาน</b>						
ลูกหนี้การค้าและลูกหนี้อื่น	(399.2)	77.8	(31.9)	15.4	(5.5)	7.9
สินค้าคงเหลือ	236.8	212.5	(365.0)	-	-	-
สินทรัพย์หมุนเวียนอื่น	180.5	134.5	37.4	(2.3)	(1.9)	4.7
สินทรัพย์ไม่หมุนเวียนอื่น	(60.0)	(52.8)	(31.1)	-	-	(1.3)
เจ้าหนี้การค้าและเจ้าหนี้อื่น	(917.1)	(22.6)	773.2	(2.3)	34.5	(19.0)
หนี้สินหมุนเวียนอื่น	27.9	45.5	(31.4)	4.0	42.3	(38.4)
ภาวะผูกพันผลประโยชน์พนักงาน	-	(2.2)	-	-	-	-
<b>เงินสดจาก (ใช้ไปใน) กิจกรรมดำเนินงาน</b>	2,500.9	4,303.3	4,309.0	(5)	91.6	(23.4)
ภาษีหัก ณ ที่จ่ายขอคืน	-	-	5.0	-	-	5.0
จ่ายภาษีเงินได้	(41.2)	(19.2)	(42.6)	(2.0)	(5.0)	(9.1)
<b>เงินสดสุทธิจาก (ใช้ไปใน) กิจกรรมดำเนินงาน</b>	2,459.7	4,284.1	4,271.4	(7.0)	86.6	(27.5)

รายการ (หน่วย: ล้านบาท)	งบตรวจสอบ สำหรับรอบปี สิ้นสุดวันที่			งบตรวจสอบ สำหรับรอบปี สิ้นสุดวันที่		
	31-ธ.ค.-57	31-ธ.ค.-58	31-ธ.ค.-59	31-ธ.ค.-57	31-ธ.ค.-58	31-ธ.ค.-59
	(งบการเงินรวม)			(งบการเงินเฉพาะบริษัทฯ)		
<b>กระแสเงินสดจากกิจกรรมลงทุน</b>						
เงินสดที่มีข้อจำกัดในการใช้	(589.1)	1,446.4	-	(340.0)	340.0	-
รับดอกเบี้ย	13.7	23.7	13.2	114.8	180.9	578.2
รับเงินปันผล	-	-	-	917.7	1,575.4	898.8
เงินสดจ่ายเพื่อเงินลงทุนระยะยาวที่ใช้เป็นหลักประกัน	-	(340.0)	-	-	(340.0)	-
เงินสดจ่ายเพื่อเงินลงทุนระยะยาวอื่น	-	(128.7)	-	-	-	-
ขายเงินลงทุนชั่วคราว	2,308.2	4,831.2	8,455.5	1,211.0	1,437.0	4,153.0
ซื้อเงินลงทุนชั่วคราว	(5,020.5)	(5,669.6)	(7,670.7)	(3,877.1)	(2,150.0)	(3,292.5)
ซื้อที่ดิน อาคารและอุปกรณ์	(1,358.0)	(202.2)	(79.7)	(1.8)	(0.5)	(6.6)
ซื้อสินทรัพย์ไม่มีตัวตน	(6.5)	(17.6)	(10.9)	(0.2)	-	(0.5)
ซื้อสังหาริมทรัพย์เพื่อการลงทุน	(12.0)	-	-	-	-	-
ขายที่ดิน อาคาร และอุปกรณ์	1.2	5.6	3.5	-	2.5	0.1
ขายสินทรัพย์ไม่มีตัวตน	-	-	0.5	-	-	-
รับชำระเงินให้กู้ยืมระยะสั้นแก่กิจการที่เกี่ยวข้องกัน	-	-	-	630.0	138.0	165.0
รับชำระเงินให้กู้ยืมระยะยาวแก่กิจการที่เกี่ยวข้องกัน	-	-	-	-	422.5	2,037.3
เงินสดจ่ายเงินให้กู้ยืมระยะสั้นแก่กิจการที่เกี่ยวข้องกัน	-	-	-	(3,880.0)	(8.0)	(172.0)
เงินสดจ่ายเงินให้กู้ยืมระยะยาวแก่กิจการที่เกี่ยวข้องกัน	-	-	-	-	(12,282.7)	(170.0)
<b>เงินสดสุทธิได้มา (ใช้ไป) จากกิจกรรมลงทุน</b>	<b>(4,663.0)</b>	<b>(51.2)</b>	<b>711.4</b>	<b>(5,225.6)</b>	<b>(10,684.9)</b>	<b>4,190.8</b>
<b>กระแสเงินสดจาก กิจกรรมจัดหาเงิน</b>						
เงินสดรับจากการออกหุ้นสามัญ	1,842.1	-	-	1,842.1	-	-
เงินสดรับจากเงินกู้ยืมระยะสั้นจากสถาบันการเงิน	-	15.0	-	-	-	-
เงินสดรับจากเงินกู้ยืมระยะยาวจากสถาบันการเงิน	1,654.9	-	-	-	-	-
ชำระคืนเงินกู้ยืมระยะสั้นจากสถาบันการเงิน	-	(9.0)	(6.0)	-	-	-
เงินสดรับจากหุ้นสามัญในบริษัทย่อยที่มีเงื่อนไขในการซื้อ/ขายคืน	2.3	-	-	-	-	-
เงินสดรับจากการเพิ่มทุนในบริษัทย่อยจากส่วนได้เสียที่ไม่มีอำนาจควบคุม	278.6	3.0	-	-	-	-
จ่ายต้นทุนทางการเงิน	(890.3)	(896.8)	(716.7)	(75.4)	(268.9)	(554.4)
ชำระคืนเงินกู้ยืมระยะยาวจากสถาบันการเงิน	(4,365.2)	(14,019.6)	-	-	-	-
เงินสดรับจากการออกหุ้นกู้	3,970.8	12,464.9	-	3,970.8	12,464.9	-
ชำระคืนหุ้นกู้	-	(680.0)	(2,480.0)	-	(680.0)	(2,480.0)
จ่ายคืนหุ้นสามัญในบริษัทย่อยที่มีเงื่อนไขในการซื้อ/ขายคืน	(43.6)	-	-	-	-	-
จ่ายชำระหนี้สินภายใต้สัญญาเช่าการเงิน	(5.1)	(7.2)	(2.5)	(1.7)	(5.0)	(0.8)
จ่ายเงินปันผล	(441.8)	(1,115.0)	(1,229.0)	(369.5)	(822.3)	(1,118.0)
เงินสดจ่ายเพื่อการลงทุนในบริษัทย่อย	-	-	(169.7)	(228.0)	(127.5)	-
<b>เงินสดสุทธิได้มา (ใช้ไป) จากกิจกรรมจัดหาเงิน</b>	<b>2,002.7</b>	<b>(4,224.7)</b>	<b>(4,603.9)</b>	<b>5,138.3</b>	<b>10,561.2</b>	<b>(4,153.2)</b>
<b>เงินสดและรายการเทียบเท่าเงินสดเพิ่มขึ้น (ลดลง) สุทธิ</b>	<b>(200.6)</b>	<b>(11.8)</b>	<b>378.9</b>	<b>(94.3)</b>	<b>(37.1)</b>	<b>10.1</b>
เงินสดและรายการเทียบเท่าเงินสด ณ วันต้นปี	288.5	87.9	76.1	152.7	58.4	21.3
<b>เงินสดและรายการเทียบเท่าเงินสด ณ วันสิ้นปี</b>	<b>87.9</b>	<b>76.1</b>	<b>455.0</b>	<b>58.4</b>	<b>21.3</b>	<b>31.4</b>

## อัตราส่วนทางการเงินที่สำคัญของงบการเงินรวมและงบการเงินเฉพาะบริษัทฯ

อัตราส่วนทางการเงิน	หน่วย	สำหรับรอบปีสิ้นสุดวันที่			สำหรับรอบปีสิ้นสุดวันที่		
		31-ธ.ค.-57	31-ธ.ค.-58	31-ธ.ค.-59	31-ธ.ค.-57	31-ธ.ค.-58	31-ธ.ค.-59
		(งบการเงินรวม)			(งบการเงินเฉพาะบริษัทฯ)		
<b>อัตราส่วนสภาพคล่อง (Liquidity Ratio)</b>							
อัตราส่วนสภาพคล่อง	เท่า	1.7	1.8	1.3	8.0	2.2	1.8
อัตราส่วนสภาพคล่องหมุนเร็ว	เท่า	1.4	1.6	1.1	3.7	1.4	1.0
อัตราส่วนสภาพคล่องกระแสเงินสด	เท่า	0.5	1.2	1.1	0.1	-	-
อัตราส่วนหมุนเวียนลูกหนี้การค้า	เท่า	5.7	5.4	5.7	-	-	-
ระยะเวลาเก็บหนี้เฉลี่ย	วัน	63.7	67.2	64.0	-	-	-
อัตราส่วนหมุนเวียนสินค้าคงเหลือ	เท่า	2.1	4.2	4.8	-	-	-
ระยะเวลาขายสินค้าเฉลี่ย	วัน	171.3	86.5	75.7	-	-	-
<b>อัตราส่วนความสามารถในการทำกำไร (Profitability Ratio)</b>							
อัตรากำไรขั้นต้น	%	73.2	72.8	64.8	-	-	-
อัตรากำไรจากการดำเนินงาน (EBIT)	%	64.8	65.1	60.8	89.0	95.4	94.4
อัตรากำไรสุทธิ	%	37.5	43.3	41.7	76.6	82.7	59.3
อัตราผลตอบแทนผู้ถือหุ้น	%	39.3	33.8	29.9	21.7	28.3	16.5
<b>อัตราส่วนแสดงประสิทธิภาพในการดำเนินงาน (Efficiency Ratio)</b>							
อัตราผลตอบแทนจากสินทรัพย์(เฉลี่ย)	%	11.9	13.1	13.8	16.7	11.7	7.5
อัตราผลตอบแทนจากสินทรัพย์ถาวร(เฉลี่ย)	%	18.1	21.1	22.1	2,085.6	4,162.8	3,775.3
อัตรากาจรหมุนของสินทรัพย์	เท่า	0.2	0.2	0.2	0.2	0.1	0.1
<b>อัตราส่วนวิเคราะห์นโยบายทางการเงิน (Financial Ratio)</b>							
อัตราส่วนหนี้สินต่อส่วนของผู้ถือหุ้น	เท่า	3.2	2.3	1.7	0.8	2.7	2.3
อัตราส่วนหนี้สินที่ต้องจ่ายดอกเบี้ยต่อส่วนของผู้ถือหุ้น	เท่า	2.5	1.9	1.4	0.8	2.7	2.3
อัตราส่วนความสามารถในการจ่ายดอกเบี้ย	เท่า	2.8	4.8	6.0	1.5	1.0	1.0
อัตราส่วนความสามารถชำระภาระผูกพัน	เท่า	0.3	0.3	1.4	-	-	-
อัตรากาจรจ่ายเงินปันผล	%	23.4	45.2	47.0	42.4	52.2	115.1

## 14. การวิเคราะห์และคำอธิบายของฝ่ายจัดการ

### 14.1 รายงานวิเคราะห์ผลการดำเนินงานตามงบการเงินรวม

	2559		2558		เปลี่ยนแปลง	
	จำนวนเงิน (ล้านบาท)	% ต่อ รายได้	จำนวนเงิน (ล้านบาท)	% ต่อ รายได้	จำนวนเงิน (ล้านบาท)	% เปลี่ยนแปลง
รายได้จากการขายและการให้บริการ	5,448.1	100%	5,000.1	100%	448.0	9%
ต้นทุนขายและการให้บริการ	(1,919.7)	-35%	(1,359.4)	-27%	560.3	41%
กำไรขั้นต้น	3,528.4	65%	3,640.7	73%	(112.3)	-3%
รายได้อื่น	96.2	2%	57.6	1%	38.6	67%
ค่าใช้จ่ายในการขายและบริหาร	(251.8)	-5%	(406.2)	-8%	(154.4)	-38%
ส่วนแบ่งกำไร (ขาดทุน) จากเงินลงทุน ในการร่วมค้า	(0.6)	0%	(1.0)	0%	0.4	40%
กำไร (ขาดทุน) ก่อนต้นทุนทางการเงิน และค่าใช้จ่ายภาษีเงินได้	3,372.2	62%	3,291.1	66%	81.1	2%
ต้นทุนทางการเงิน	(745.2)	-14%	(897.8)	-18%	(152.6)	-17%
กำไร(ขาดทุน)ก่อนค่าใช้จ่ายภาษีเงินได้	2,627.0	48%	2,393.3	48%	233.7	10%
ผลประโยชน์(ค่าใช้จ่าย)ภาษีเงินได้	(9.5)	0%	71.7	1%	(81.2)	-113%
กำไร (ขาดทุน) สุทธิ	2,617.5	48%	2,465.0	49%	152.5	6%
กำไร (ขาดทุน) เบ็ดเสร็จอื่น	(12.3)	0%	16.8	0%	(29.1)	-173%
กำไร (ขาดทุน) เบ็ดเสร็จรวม	2,605.2	48%	2,481.8	50%	123.4	5%

#### การแบ่งปันกำไร (ขาดทุน) สุทธิ

ส่วนที่เป็นของบริษัทใหญ่	2,314.2	2,190.2
ส่วนที่เป็นของส่วนได้เสียที่ไม่มีอำนาจควบคุม	303.3	274.8
	2,617.5	2,465.0

#### การแบ่งปันกำไร (ขาดทุน) เบ็ดเสร็จรวม

ส่วนที่เป็นของบริษัทใหญ่	2,302.0	2,206.9
ส่วนที่เป็นของส่วนได้เสียที่ไม่มีอำนาจควบคุม	303.2	274.9
	2,605.2	2,481.8

#### กำไร (ขาดทุน) ต่อหุ้น

จำนวนหุ้นสามัญถัวเฉลี่ยถ่วงน้ำหนัก  
(ล้านหุ้น)

กำไร (ขาดทุน) ต่อหุ้น (บาท)	2.50	2.37
-----------------------------	------	------



ผลการดำเนินงานของบริษัท เอสพีซีจี จำกัด (มหาชน) และบริษัทย่อยตามงบการเงินรวมสำหรับปีสิ้นสุดวันที่ 31 ธันวาคม 2559 บริษัทฯ มีกำไรสุทธิจำนวน 2,617.5 ล้านบาท (คิดเป็นกำไรต่อหุ้นเท่ากับ 2.50 บาท) เมื่อเปรียบเทียบกับปี 2558 ซึ่งมีกำไรสุทธิจำนวน 2,465.0 ล้านบาท (คิดเป็นกำไรต่อหุ้นเท่ากับ 2.37 บาท) ปรากฏว่ากำไรสุทธิเพิ่มขึ้นจำนวน 152.5 ล้านบาท คิดเป็นร้อยละ 6 เนื่องจากรายการสำคัญดังต่อไปนี้

#### 14.1.1 รายได้จากการขายและการให้บริการ

รายได้จากการขายและการให้บริการปี 2559 จำนวน 5,448.1 ล้านบาท เพิ่มขึ้นจากปี 2558 (5,000.1 ล้านบาท) จำนวน 448.0 ล้านบาท คิดเป็นร้อยละ 9 ทั้งนี้เนื่องจาก

- บริษัท โซลาร์ เพาเวอร์ รูฟ จำกัด (SPR) ซึ่งดำเนินธุรกิจติดตั้งระบบผลิตไฟฟ้าพลังงานแสงอาทิตย์บนหลังคา (Solar Roof) สำหรับบ้านพักอาศัย สำนักงาน อาคาร ธุรกิจขนาดเล็ก ธุรกิจขนาดกลาง และธุรกิจขนาดใหญ่ รวมถึงโรงงานอุตสาหกรรมและอื่นๆ ในปี 2559 มีรายได้จำนวน 861.8 ล้านบาท เพิ่มขึ้นจากปี 2558 (201.5 ล้านบาท) จำนวน 660.3 ล้านบาท หรือคิดเป็นร้อยละ 328
- ในปี 2559 บริษัทฯ มีรายได้จากธุรกิจผลิตและจำหน่ายไฟฟ้าพลังงานแสงอาทิตย์จำนวน 36 โซลาร์ฟาร์ม รวมทั้งสิ้น 4,361.5 ล้านบาท ลดลงจากปี 2558 (4,529.5 ล้านบาท) จำนวน 168.0 ล้านบาท หรือคิดเป็นร้อยละ 4 เนื่องจาก (1) จำนวนกระแสไฟฟ้าที่ผลิตและจำหน่ายได้มีจำนวน 390.9 ล้านหน่วย ลดลงจากปี 2558 (396.1 ล้านหน่วย) จำนวน 5.2 ล้านหน่วย หรือคิดเป็นร้อยละ 1 และ (2) ราคาขายกระแสไฟฟ้าเฉลี่ยในปี 2559 เท่ากับ 11.2 บาทต่อหน่วย ลดลงจากปี 2558 (11.4 บาทต่อหน่วย) ถึง 0.2 บาทต่อหน่วย
- บริษัท สตีล แอนด์ โซลาร์ รูฟ จำกัด ซึ่งดำเนินธุรกิจผลิต จำหน่าย และให้บริการติดตั้งหลังคาเหล็กรีดลอน หรือที่เรียกกันทั่วไปว่าหลังคาเมทัลชีท (Metal Sheet Roofing) ในปี 2559 มีรายได้จำนวน 211.4 ล้านบาท ลดลงจากปี 2558 (256.1 ล้านบาท) จำนวน 44.7 ล้านบาท หรือคิดเป็นร้อยละ 17

#### 14.1.2 ต้นทุนขายและการให้บริการ และกำไรขั้นต้น

ต้นทุนขายและการให้บริการในปี 2559 และ 2558 มีจำนวนเท่ากับ 1,919.7 ล้านบาท และ 1,359.4 ล้านบาท ตามลำดับ คิดเป็นอัตรากำไรขั้นต้นร้อยละ 65 และร้อยละ 73 ตามลำดับ โดยต้นทุนขายและการให้บริการที่เพิ่มขึ้นนี้เป็นไปในทิศทางเดียวกับรายได้จากการขายและการให้บริการในธุรกิจติดตั้งระบบผลิตไฟฟ้าพลังงานแสงอาทิตย์บนหลังคา (Solar Roof) ที่เพิ่มขึ้น แต่เนื่องจากอัตรากำไรขั้นต้นของธุรกิจติดตั้งระบบผลิตไฟฟ้าพลังงานแสงอาทิตย์บนหลังคา (Solar Roof) ต่ำกว่าอัตรากำไรขั้นต้นจากธุรกิจผลิตและจำหน่ายไฟฟ้าพลังงานแสงอาทิตย์ จึงทำให้อัตรากำไรขั้นต้นรวมลดลง

### 14.1.3 ค่าใช้จ่ายในการขายและบริหาร

ค่าใช้จ่ายในการขายและบริหารในปี 2559 จำนวน 251.8 ล้านบาท ลดลงจากปี 2558 (406.2 ล้านบาท) จำนวน 154.4 ล้านบาท คิดเป็นร้อยละ 38 โดยมีสาเหตุสำคัญจาก

- ในไตรมาสที่ 4 ของปี 2558 บริษัทฯ มีการออกหุ้นกู้จำนวน 12,500 ล้านบาท เพื่อให้บริษัท ย่อยนำเงินดังกล่าวไปชำระคืนหนี้เงินกู้จากสถาบันการเงิน ทำให้มีค่าใช้จ่ายเกี่ยวกับการชำระคืนเงินกู้อ่อนกำหนด จำนวน 132.5 ล้านบาท ในปี 2558 ซึ่งการจ่ายชำระคืนเงินกู้จากสถาบันการเงินดังกล่าวส่งผลให้บริษัทฯ สามารถประหยัดค่า Security Agent Fee ลงได้ถึงจำนวน 13.8 ล้านบาทต่อปี
- ค่าตรวจสอบบัญชีของปี 2559 ลดลงจากปี 2558 จำนวน 8.7 ล้านบาท
- ค่าโฆษณาและส่งเสริมการขายของปี 2559 ลดลงจากปี 2558 จำนวน 9.4 ล้านบาท

### 14.1.4 ต้นทุนทางการเงิน

ต้นทุนทางการเงินในปี 2559 จำนวน 745.2 ล้านบาท ลดลงจากปี 2558 (897.8 ล้านบาท) จำนวน 152.6 ล้านบาท คิดเป็นร้อยละ 17 เนื่องจากในปี 2559 บริษัทฯ มีการจ่ายชำระคืนหุ้นกู้จำนวน 2,480.0 ล้านบาท ทำให้บริษัทฯ มีดอกเบี้ยจ่ายลดลง

## 14.2 รายงานวิเคราะห์ฐานะการเงินตามงบการเงินรวม

### 14.2.1 การวิเคราะห์สินทรัพย์

ณ วันที่ 31 ธันวาคม 2559 บริษัทฯ มีสินทรัพย์รวมทั้งสิ้น จำนวน 24,232.3 ล้านบาท ลดลงจาก ณ วันที่ 31 ธันวาคม 2558 (24,735.7 ล้านบาท) เป็นจำนวน 503.4 ล้านบาท คิดเป็นร้อยละ 2 โดยมีรายละเอียดดังนี้

	31 ธันวาคม 2559	31 ธันวาคม 2558	เปลี่ยนแปลง	
	จำนวนเงิน (ล้านบาท)	จำนวนเงิน (ล้านบาท)	จำนวนเงิน (ล้านบาท)	% เปลี่ยนแปลง
ที่ดิน อาคาร และอุปกรณ์-สุทธิ	17,743.7	18,314.5	(570.8)	-3%
สินทรัพย์อื่น	6,488.6	6,421.2	(67.4)	1%
<b>รวมสินทรัพย์</b>	<b>24,232.3</b>	<b>24,735.7</b>	<b>(503.4)</b>	<b>-2%</b>

- ที่ดิน อาคาร และอุปกรณ์ ณ วันที่ 31 ธันวาคม 2559 จำนวน 17,743.7 ล้านบาท ลดลงจาก ณ วันที่ 31 ธันวาคม 2558 (18,314.5 ล้านบาท) เป็นจำนวน 570.8 ล้านบาท คิดเป็นร้อยละ 3 สาเหตุหลักเนื่องจากในปี 2559 ที่ดิน อาคาร และอุปกรณ์ มีค่าเสื่อมราคาจำนวน 636.3 ล้านบาท และบริษัทฯ มีการซื้ออุปกรณ์จำนวน 79.5 ล้านบาท
- สินทรัพย์อื่น ณ วันที่ 31 ธันวาคม 2559 จำนวน 6,488.6 ล้านบาท เพิ่มขึ้นจาก ณ วันที่ 31 ธันวาคม 2558 (6,421.2 ล้านบาท) เป็นจำนวน 67.4 ล้านบาท คิดเป็นร้อยละ 1 สาเหตุหลักเนื่องจากจำนวนสินค้าคงเหลือที่เพิ่มขึ้นเพื่อรองรับการขยายตัวของธุรกิจติดตั้งระบบผลิตไฟฟ้าพลังงานแสงอาทิตย์บนหลังคา (Solar Roof)

### 14.2.2 การวิเคราะห์หนี้สินและส่วนของผู้ถือหุ้น

ณ วันที่ 31 ธันวาคม 2559 บริษัทฯ มีหนี้สินและส่วนของผู้ถือหุ้นรวมทั้งสิ้น จำนวน 24,232.3 ล้านบาท ลดลงจาก ณ วันที่ 31 ธันวาคม 2558 (24,735.7 ล้านบาท) เป็นจำนวน 503.4 ล้านบาท คิดเป็นร้อยละ 2 โดยมีรายละเอียดดังนี้

	31 ธันวาคม 2559	31 ธันวาคม 2558	เปลี่ยนแปลง	
	จำนวนเงิน (ล้านบาท)	จำนวนเงิน (ล้านบาท)	จำนวนเงิน (ล้านบาท)	% เปลี่ยนแปลง
หนี้สินที่มีภาระดอกเบี้ยจ่าย	13,320.9	15,796.3	(2,475.4)	-16%
หนี้สินอื่น	1,145.5	469.0	676.5	144%
ส่วนของผู้ถือหุ้น	9,765.9	8,470.4	1,295.5	15%
<b>รวมหนี้สินและส่วนของผู้ถือหุ้น</b>	<b>24,232.3.7</b>	<b>24,735.7</b>	<b>(503.4)</b>	<b>-2%</b>

- หนี้สินที่มีภาระดอกเบี้ยจ่าย ณ วันที่ 31 ธันวาคม 2559 จำนวน 13,320.9 ล้านบาท ลดลงจาก ณ วันที่ 31 ธันวาคม 2558 (15,796.3 ล้านบาท) เป็นจำนวน 2,475.4 ล้านบาท คิดเป็นร้อยละ 16 โดยมีสาเหตุหลักมาจากในปี 2559 บริษัทฯ มีการชำระคืนหุ้นกู้จำนวน 2,480.0 ล้านบาท
- หนี้สินอื่น ณ วันที่ 31 ธันวาคม 2559 จำนวน 1,145.5 ล้านบาท เพิ่มขึ้นจาก ณ วันที่ 31 ธันวาคม 2558 (469.0 ล้านบาท) เป็นจำนวน 676.5 ล้านบาท คิดเป็นร้อยละ 144 สาเหตุหลักเนื่องจากเจ้าหนี้การค้าที่เพิ่มขึ้นจากการซื้อสินค้าเพื่อรองรับการขยายตัวของธุรกิจติดตั้งระบบผลิตไฟฟ้าพลังงานแสงอาทิตย์บนหลังคา (Solar Roof)
- ส่วนของผู้ถือหุ้น ณ วันที่ 31 ธันวาคม 2559 จำนวน 9,765.9 ล้านบาท เพิ่มขึ้นจาก ณ วันที่ 31 ธันวาคม 2558 (8,470.4 ล้านบาท) เป็นจำนวน 1,295.5 ล้านบาท คิดเป็นร้อยละ 15 โดยมีสาเหตุหลักดังนี้
  - ในปี 2559 บริษัทฯ มีกำไรสุทธิจำนวน 2,617.5 ล้านบาท
  - ในปี 2559 บริษัทฯ มีการจ่ายเงินปันผล จำนวน 1,229.0 ล้านบาท
  - ในปี 2559 บริษัทฯ มีการเปลี่ยนแปลงสัดส่วนเงินลงทุนในบริษัทย่อย จำนวน 80.7 ล้านบาท

### 14.2.3 ความเหมาะสมของโครงสร้างเงินทุน

จากงบแสดงฐานะการเงินรวม ณ วันที่ 31 ธันวาคม 2559 อัตราส่วนหนี้สินต่อส่วนของผู้ถือหุ้นเท่ากับ 1.48 เท่า (ปี 2558 : 1.92 เท่า) อัตราส่วนหนี้สินต่อส่วนของผู้ถือหุ้นลดลง เนื่องจากในปี 2559 มีการชำระคืนหุ้นกู้ จำนวน 2,480 ล้านบาท

## 14.4 รายงานวิเคราะห์กระแสเงินสดตามงบการเงินรวม

	2559	2558	เปลี่ยนแปลง
	จำนวนเงิน (ล้านบาท)	จำนวนเงิน (ล้านบาท)	จำนวนเงิน (ล้านบาท)
เงินสดสุทธิได้มาจาก (ใช้ไปใน) กิจกรรมดำเนินงาน	4,271.3	4,284.1	(12.8)
เงินสดสุทธิได้มาจาก (ใช้ไปใน) กิจกรรมลงทุน	711.4	(51.4)	762.8
เงินสดสุทธิได้มาจาก (ใช้ไปใน) กิจกรรมจัดหาเงิน	(4,603.9)	(4,244.6)	(359.3)
เงินสดและรายการเทียบเท่าเงินสดเพิ่มขึ้น (ลดลง) สุทธิ	378.8	(11.9)	390.7
เงินสดและรายการเทียบเท่าเงินสดต้นงวด	76.1	87.9	(11.8)
เงินสดและรายการเทียบเท่าเงินสดปลายงวด	454.9	76.0	378.9

เงินสดและรายการเทียบเท่าเงินสดคงเหลือ ณ วันที่ 31 ธันวาคม 2559 จำนวน 454.9 ล้านบาท เพิ่มขึ้นจาก ณ วันที่ 31 ธันวาคม 2558 (76.0 ล้านบาท) เป็นจำนวน 378.9 ล้านบาท ทั้งนี้ เนื่องจาก

- เงินสดสุทธิได้มาจากกิจกรรมดำเนินงาน จำนวน 4,271.3 ล้านบาท เนื่องจาก
  - เงินสดได้มาจากกำไรจากการดำเนินงาน จำนวน 4,308.9 ล้านบาท
  - เงินสดใช้ไปเพื่อการจ่ายภาษีเงินได้ จำนวน 37.6 ล้านบาท
- เงินสดสุทธิได้มาจากกิจกรรมลงทุน จำนวน 711.4 ล้านบาท เนื่องจาก
  - เงินสดได้มาจากการขายเงินลงทุนชั่วคราว จำนวน 8,455.5 ล้านบาท
  - เงินสดใช้ไปเพื่อการซื้อเงินลงทุนชั่วคราว จำนวน 7,670.7 ล้านบาท
  - เงินสดใช้ไปเพื่อการซื้อที่ดิน อาคารและอุปกรณ์ และสินทรัพย์ไม่มีตัวตน จำนวน 90.6 ล้านบาท
- เงินสดสุทธิใช้ไปในกิจกรรมจัดหาเงิน จำนวน 4,603.9 ล้านบาท เนื่องจาก
  - เงินสดใช้ไปเพื่อการชำระคืนหุ้นกู้ จำนวน 2,480 ล้านบาท
  - เงินสดใช้ไปเพื่อการจ่ายต้นทุนทางการเงิน จำนวน 716.7 ล้านบาท
  - เงินสดใช้ไปเพื่อการจ่ายเงินปันผล จำนวน 1,229.0 ล้านบาท

## 14.5 ปัจจัยและอิทธิพลที่อาจมีผลต่อผลการดำเนินงานหรือฐานะการเงินในอนาคต

เนื่องจากกลุ่มบริษัท SPCG มีการลงทุนอย่างต่อเนื่องในโครงการโซลาร์ฟาร์มทั้ง 36 โครงการ ด้วยมูลค่าการลงทุนกว่า 22,000 ล้านบาท โดยใช้เงินทุนส่วนใหญ่จากการออกหุ้นกู้ อีกทั้งจากสัดส่วนการลงทุนดังกล่าวกว่าร้อยละ 50 เป็นการลงทุนในอุปกรณ์ที่ต้องนำเข้าจากต่างประเทศ ดังนั้นกลุ่มบริษัทย่อมมีความเสี่ยงทางการเงินที่หลากหลายซึ่งได้แก่ ความเสี่ยงในการบริหารจัดการแหล่งเงินทุนเพื่อใช้ในการลงทุน ความเสี่ยงจากอัตราแลกเปลี่ยน และความเสี่ยงจากการพึ่งพาผู้ผลิตแผงเซลล์แสงอาทิตย์และเครื่องแปลงกระแสไฟฟ้าเพียงรายเดียว แผนการจัดการความเสี่ยงโดยรวมของกลุ่มบริษัทฯ จึงมุ่งเน้นความผันผวนของตลาดการเงินและแสวงหาวิธีการลดผลกระทบที่ทำให้เสียหายต่อผลการดำเนินงานทางการเงินของกลุ่มบริษัทฯ ให้เหลือน้อยที่สุดเท่าที่เป็นไปได้ กลุ่มบริษัทฯ จึงใช้เครื่องมืออนุพันธ์ทางการเงิน เพื่อป้องกันความเสี่ยงที่จะเกิดขึ้น ตลอดจนการวางแผนงานเพื่อ

เลือกใช้เครื่องมือทางการเงินเพื่อปรับสมดุลย์ของโครงสร้างทางการเงินของบริษัทฯ ในการลดและควบคุมความเสี่ยงต่างๆ ให้อยู่ในระดับที่เหมาะสม

การจัดการความเสี่ยงดำเนินงานโดยกลุ่มบริษัทฯ เป็นไปตามนโยบายที่อนุมัติโดยคณะกรรมการบริษัท ส่วนงานบริหารเงินของกลุ่มบริษัทฯ จะชี้ประเด็น ประเมิน และป้องกันความเสี่ยงทางการเงินด้วยการร่วมมือกันทำงานอย่างใกล้ชิดกับหน่วยปฏิบัติงานต่างๆ ภายในกลุ่มบริษัทฯ ซึ่งมอบหมายผู้บริหารที่เกี่ยวข้องติดตามดูแลโดยใกล้ชิด ร่วมกับธนาคารผู้สนับสนุนทางการเงิน ผู้บริหารจะกำหนดหลักการโดยภาพรวมเพื่อจัดการความเสี่ยง และนโยบายที่เกี่ยวข้องไว้เพื่อครอบคลุมความเสี่ยงอย่างเฉพาะเจาะจง เช่น ความเสี่ยงจากอัตราแลกเปลี่ยนเงินตราต่างประเทศ ความเสี่ยงการให้สินเชื่อและใช้ตราสารอนุพันธ์ทางการเงินและใช้การลงทุนโดยใช้สภาพคล่องส่วนเกินในการจัดการความเสี่ยง

#### 14.5.1 ความเสี่ยงจากอัตราแลกเปลี่ยน

เนื่องจากการบริษัทย่อยประกอบธุรกิจการผลิตและจำหน่ายกระแสไฟฟ้าจากพลังงานแสงอาทิตย์ และธุรกิจจำหน่ายและรับติดตั้งระบบผลิตไฟฟ้าพลังงานแสงอาทิตย์บนหลังคา (Solar Roof) บริษัทย่อยมีการจัดซื้อแผงเซลล์แสงอาทิตย์และเครื่องแปลงกระแสไฟฟ้าจากผู้ขายในประเทศญี่ปุ่นและประเทศเยอรมนี เป็นสกุลเงินดอลลาร์สหรัฐอเมริกา สกกุลเยน และสกุลเงินยูโรตามลำดับ บริษัทย่อยจึงย่อมมีความเสี่ยงจากอัตราแลกเปลี่ยนเงินตราต่างประเทศจากรายการซื้ออุปกรณ์ดังกล่าว กลุ่มบริษัทฯ ป้องกันความเสี่ยงจากอัตราแลกเปลี่ยนเงินตราต่างประเทศที่เกิดจากสัญญาซึ่งผูกมัดให้ซื้ออุปกรณ์ โดยใช้สัญญาอัตราแลกเปลี่ยนล่วงหน้า (Currency Forward Contract) ที่มีอายุครบกำหนดไม่เกิน 6 เดือนซึ่งสอดคล้องกับข้อผูกมัดการซื้อที่เกี่ยวข้อง

#### 14.5.2 ความเสี่ยงจากการพึ่งพาผู้ผลิตแผงเซลล์แสงอาทิตย์และเครื่องแปลงกระแสไฟฟ้าเพียงรายเดียว

เนื่องจากโครงการโซลาร์ฟาร์มแต่ละโครงการของ SPC และ SPA มีการสั่งซื้อแผงเซลล์แสงอาทิตย์จาก Kyocera Asia Pacific Pte., Ltd. (“Kyocera”) และสั่งซื้อเครื่องแปลงกระแสไฟฟ้า (“Inverter”) จาก SMA Solar Technology AG (“SMA”) เพียงรายเดียว (ยกเว้น AJ Technology ซึ่งเป็นบริษัทย่อยของ SPA ที่ใช้แผงพลังงานแสงอาทิตย์ของ REC ประเทศสิงคโปร์) ซึ่งหาก Kyocera และ SMA หยุดดำเนินการ อาจส่งผลกระทบต่อการรับประกันคุณภาพสินค้าที่ได้ให้ไว้กับบริษัทฯ

อย่างไรก็ดี Kyocera Asia Pacific Pte, Ltd เป็นบริษัทย่อยของ Kyocera Corporation, Japan ซึ่งเป็นบริษัทจดทะเบียนในตลาดหุ้นนิวยอร์กและตลาดหุ้นโตเกียว ถือเป็นกลุ่มบริษัทที่มีการดำเนินธุรกิจหลายด้านจึงกระจายความเสี่ยงได้และมีการประกอบธุรกิจนี้มายาวนานกว่า 60 ปี มีฐานะการเงินที่เข้มแข็ง กล่าวคือ ณ วันที่ 31 มีนาคม 2559 บริษัทฯ มีทุนชำระแล้ว 115,703 ล้านบาทมียอดขายรวมทั้งสิ้น 1,479,627 ล้านบาท โดยมีกำไรสุทธิจากการดำเนินงานถึง 109,047 ล้านบาท Kyocera มีจำนวนพนักงานทั้งหมด 69,229 คน

### 14.5.3 ความเสี่ยงจากการแข่งขันในอุตสาหกรรม

ธุรกิจจำหน่ายและรับติดตั้งระบบผลิตไฟฟ้าพลังงานแสงอาทิตย์บนหลังคา (Solar Roof) ที่บริษัทลงทุนผ่านทาง SPR มีแนวโน้มในการแข่งขันสูงขึ้น จากการที่ภาครัฐมีนโยบายส่งเสริมการใช้ไฟฟ้าจากพลังงานแสงอาทิตย์ ทำให้มีผู้ประกอบการสนใจและเข้ามาทำธุรกิจโซลาร์รูฟมากขึ้น

อย่างไรก็ตาม กลุ่มบริษัท SPCG ซึ่งนอกจากจะให้บริการด้วยสินค้าที่มีคุณภาพสูงแล้ว ยังมีบุคลากรที่มีประสบการณ์ในการออกแบบและติดตั้งระบบผลิตไฟฟ้าจากพลังงานแสงอาทิตย์ (Solar Farm) มาอย่างเชี่ยวชาญ อีกทั้งสามารถให้บริการได้ครบวงจรตั้งแต่จัดหาอุปกรณ์ต่างๆ ที่มีคุณภาพ จึงทำให้บริษัทฯ มีข้อได้เปรียบคู่แข่ง

## การรับรองความถูกต้องของข้อมูล

บริษัทฯ ได้สอบทานข้อมูลในแบบแสดงรายการข้อมูลประจำปีฉบับนี้แล้ว ด้วยความระมัดระวัง บริษัทฯ ขอรับรองว่าข้อมูลดังกล่าวถูกต้องครบถ้วน ไม่เป็นเท็จ ไม่ทำให้ผู้อื่นสำคัญผิด หรือไม่ขาดข้อมูลที่ควรต้องแจ้งในสาระสำคัญ นอกจากนี้บริษัทขอรับรองว่า

1. งบการเงินและข้อมูลทางการเงินที่สรุปมาในแบบแสดงรายการข้อมูลประจำปีได้แสดงข้อมูลอย่างถูกต้องครบถ้วนในสาระสำคัญเกี่ยวกับฐานะการเงิน ผลการดำเนินงาน และกระแสเงินสดของบริษัทฯ และบริษัทในเครือแล้ว
2. บริษัทฯ ได้จัดให้มีระบบการเปิดเผยข้อมูลที่ดี เพื่อให้แน่ใจว่าบริษัทได้เปิดเผยข้อมูลในส่วนที่เป็นสาระสำคัญทั้งของบริษัทฯ และบริษัทในเครืออย่างถูกต้องครบถ้วนแล้ว รวมทั้งควบคุมดูแลให้มีการปฏิบัติตามระบบดังกล่าว
3. บริษัทฯ ได้จัดให้มีระบบการควบคุมภายในที่ดี และควบคุมดูแลให้มีการปฏิบัติตามระบบดังกล่าว และบริษัทฯ ได้แจ้งข้อมูลการประเมินระบบการควบคุมภายใน ณ วันที่ 31 ธันวาคม 2559 ต่อผู้สอบบัญชีและกรรมการตรวจสอบของบริษัทฯ แล้ว ซึ่งครอบคลุมถึงข้อบกพร่องและการเปลี่ยนแปลงที่สำคัญของระบบการควบคุมภายใน รวมทั้งการกระทำที่มีขอบที่อาจมีผลกระทบต่อการจัดทำรายงานทางการเงินของบริษัทฯ และบริษัทในเครือ

ในการนี้ เพื่อเป็นหลักฐานว่าเอกสารทั้งหมดเป็นเอกสารชุดเดียวกันกับที่บริษัทฯ ได้รับรองความถูกต้องแล้ว ได้มอบหมายให้ ดร.วันดี กุญชรยาคง จุลเจริญ ตำแหน่งประธานกรรมการและกรรมการผู้จัดการใหญ่ เป็นผู้ลงลายมือชื่อกำกับเอกสารนี้ไว้ทุกหน้าด้วย

### กรรมการผู้มีอำนาจลงนาม

ชื่อ	ตำแหน่ง	ลายมือชื่อ
ดร.วันดี กุญชรยาคง จุลเจริญ	กรรมการผู้มีอำนาจลงนามผูกพันบริษัทฯ	

## เอกสารแนบ 1

---

รายละเอียดเกี่ยวกับกรรมการ ผู้บริหาร ผู้มีอำนาจควบคุม และเลขานุการบริษัทฯ



ชื่อ - สกุล	อายุ (ปี)	สัดส่วนการถือหุ้นของบริษัท (%)	ความสัมพันธ์ของครอบครัวระหว่างผู้บริหาร	คุณวุฒิการศึกษา / ประวัติการอบรม	ประสบการณ์ทำงานในระยะ 5 ปี ย้อนหลัง		
					ระยะเวลา	ตำแหน่ง	หน่วยงาน/บริษัท
<b>1. ดร.วันดี กุญชรยาคง จุลเจริญ</b> - ประธานกรรมการบริษัท - กรรมการผู้จัดการใหญ่ - กรรมการสรรหาและกำหนดค่าตอบแทน	59	47.05	เป็นพี่สาวของ นายสมศักดิ์ กุญชรยาคง	<b>คุณวุฒิการศึกษา</b> - ปรัชญาคุษภักดิ์บัณฑิต สาขาภาวะผู้นำเชิงยุทธศาสตร์ ความเป็นเลิศ มหาวิทยาลัยราชภัฏสวนดุสิต - วิทยาศาสตร์สุขภาพบัณฑิตศึกษาศาสตร์ สาขาวิชาการจัดการพลังงานสิ่งแวดล้อม มหาวิทยาลัยศรีปทุม - ปรัชญาคุษภักดิ์บัณฑิตศึกษาศาสตร์ สาขาบริหารธุรกิจ มหาวิทยาลัยเวสเทิร์น - วิทยาศาสตรมหาบัณฑิต สาขาวิชาพลังงานทดแทน มหาวิทยาลัยนเรศวร - รัฐศาสตรมหาบัณฑิต มหาวิทยาลัยราชภัฏสวนสุนันทา - นิติศาสตรบัณฑิต มหาวิทยาลัยเกษมบัณฑิต  <b>ประวัติการอบรม</b> - หลักสูตร Director Accreditation Program (DAP) รุ่นที่ 26 ของ IOD ปี 2547 - หลักสูตร Director Certification Program (DCP) รุ่นที่ 51 ของ IOD ปี 2547 - หลักสูตรการเมืองการปกครองในระบอบประชาธิปไตยสำหรับนักบริหารระดับสูง (ปปร. รุ่นที่ 9) สถาบันพระปกเกล้า - หลักสูตรการป้องกันราชอาณาจักร ภาครัฐร่วมเอกชน ปี 2549 วิทยาลัยป้องกันราชอาณาจักร กองบัญชาการกองทัพบก - หลักสูตรผู้บริหารระดับสูง สถาบันวิทยาการตลาดทุน (วตท. รุ่นที่ 12) - หลักสูตรผู้บริหารระดับสูงด้านวิทยาการพลังงาน สถาบันวิทยาการพลังงาน (วพน. รุ่นที่ 2) - หลักสูตรภูมิพลังแผ่นดินสำหรับผู้บริหารระดับสูง รุ่นที่ 4 จุฬาลงกรณ์มหาวิทยาลัย	พ.ศ. 2533-2550	กรรมการผู้จัดการ	บริษัท โซลาร์ ตรอน จำกัด (มหาชน)
					พ.ศ. 2551-2556	กรรมการผู้จัดการ	บริษัท แคปปิตอล เรสซิเดนซ์ จำกัด
					พ.ศ. 2554-ปัจจุบัน	กรรมการผู้จัดการใหญ่	บริษัท เอสพีซีจี จำกัด (มหาชน)
					<b>การดำรงตำแหน่งกรรมการในบริษัทจดทะเบียนฯ (ปัจจุบัน)</b> - ประธานกรรมการและกรรมการผู้จัดการใหญ่ บริษัท เอสพีซีจี จำกัด (มหาชน)  <b>การดำรงตำแหน่งกรรมการในบริษัทจำกัด (ปัจจุบัน)</b> - ประธานกรรมการ บริษัท โซล่า เพาเวอร์ จำกัด - ประธานกรรมการ บริษัทย่อยทั้ง 34 โครงการของบริษัท โซล่า เพาเวอร์ จำกัด - ประธานกรรมการ บริษัท โซลาร์ เพาเวอร์ แอสเซ็ท จำกัด - ประธานกรรมการ บริษัทย่อยทั้ง 2 โครงการของบริษัท โซลาร์ เพาเวอร์ แอสเซ็ท จำกัด - ประธานกรรมการ บริษัท แคปปิตอล เรสซิเดนซ์ จำกัด - ประธานกรรมการ บริษัท โซล่า เพาเวอร์ เอ็นจิเนียริง จำกัด - ประธานกรรมการ บริษัท โซลาร์ เพาเวอร์ รูฟ จำกัด - ประธานกรรมการ บริษัท แคปปิตอล เวิร์ค เพลส จำกัด - ประธานกรรมการ บริษัท เอสพีซีจี ลีสซิ่ง จำกัด - ประธานกรรมการ บริษัท สตีล แอนด์ โซล่า รูฟ จำกัด - กรรมการ บริษัท เอ็นเนเกท (ประเทศไทย) จำกัด		

ชื่อ - สกุล	อายุ (ปี)	สัดส่วนการถือหุ้น ของบริษัท (%)	ความสัมพันธ์ของครอบครัว ระหว่างผู้บริหาร	คุณวุฒิการศึกษา / ประวัติการอบรม	ประสบการณ์ทำงานในระยะ 5 ปี ย้อนหลัง		
					ระยะเวลา	ตำแหน่ง	หน่วยงาน/บริษัท
				<b>ประวัติการอบรม (ต่อ)</b> - หลักสูตรวิทยาการประกันภัยระดับสูง (วปส.) รุ่นที่ 6 สถาบันวิทยาการประกันภัยชั้นสูง สำนักงานคณะกรรมการกำกับและส่งเสริมการประกอบธุรกิจประกันภัย (คปภ.) - การฝึกอบรมผู้บังคับบัญชาลูกเสือ ระดับผู้นำชั้นความรู้ชั้นสูง รุ่นที่ 293 คณะลูกเสือแห่งชาติ - หลักสูตร Role of the Chairman Program (RCP), Class 27/2011, Thai Institute of Directors - โครงการพัฒนาผู้บริหาร Mini MBA รุ่นที่ 13 มหาวิทยาลัยธรรมศาสตร์ - โครงการอบรมความรู้ด้านอนุพันธ์สำหรับผู้ลงทุน - Marketing Management Course, Connecticut University, USA - Renewable Energy Development and Utilization for Global, Environmental Protection by Department of Energy Development and Protection (DEDP), Thailand and New Energy Foundation (NEF), JAPAN	<b>ตำแหน่งงานอื่น (ปัจจุบัน)</b> - ประธานสภาสตรีแห่งชาติในพระบรมราชินูปถัมภ์ สมัยที่ 25 (พ.ศ. 2558-2561) - อุปนายกสมาคมแม่บ้านมหาดไทย		

ชื่อ - สกุล	อายุ (ปี)	สัดส่วนการถือหุ้นของบริษัท (%)	ความสัมพันธ์ของครอบครัวระหว่างผู้บริหาร	คุณวุฒิการศึกษา / ประวัติการอบรม	ประสบการณ์ทำงานในระยะ 5 ปี ย้อนหลัง		
					ระยะเวลา	ตำแหน่ง	หน่วยงาน/บริษัท
<b>2. นายสมศักดิ์ กุญชรยาคง</b> - กรรมการ - กรรมการสรรหาและกำหนดค่าตอบแทน	55	1.61	เป็นน้องชายของนางสาววันดี กุญชรยาคง	<b>คุณวุฒิการศึกษา</b> - วิทยาศาสตรมหาบัณฑิต สาขาวิชาพลังงานทดแทน มหาวิทยาลัยนเรศวร - คุรุศาสตรบัณฑิต มหาวิทยาลัยราชภัฏจันทรเกษม <b>ประวัติการอบรม</b> - หลักสูตร Director Accreditation Program (DAP) รุ่นที่ 55 ปี 2547 สมาคมส่งเสริมสถาบันกรรมการบริษัทไทย (IOD) - หลักสูตร Director Certification Program (DCP) รุ่นที่ 66 ปี 2548 สมาคมส่งเสริมสถาบันกรรมการบริษัทไทย (IOD) - การอบรมเจ้าหน้าที่ความปลอดภัยในการทำงาน ระดับบริหารสถาบันเทคโนโลยีไทย-ญี่ปุ่น - หลักสูตรการบริหารจัดการด้านความมั่นคงขั้นสูง (สวปอ.มส.) รุ่นที่ 8 สมาคมวิทยาลัยป้องกันราชอาณาจักร ในพระบรมราชูปถัมภ์ - การอบรมเจ้าหน้าที่บริหารด้านการบริหารระบบควบคุมคุณภาพ ISO9001: 2000 - Solar Technology and Design Program 1995, Arco Solar, Singapore - Technology and Design Solar Pumping System Program 1991, Photovoltaic System and Application Program 1995, Solarex, Australia - Solar Technology Program 1998 Showa shell, Phuket, Thailand - Solar Technology System Program 2004 SMA Solar Academy and KMUTT, Bangkok, Thailand - Solar Technology for Off Grid & On Grid Program 2008 - Solar Modules and Process Control Program 2008 - Solar Modules Technology Program 2009 Siemens AG, Germany - Solar and Application Design Program 2009 - Solar System and Quality Control Program 2010 - Solar Technology and Long Term Reliability of System Program 2011, Kyocera Corporation, Tokyo, Japan	พ.ศ. 2533-2550	ประธานเจ้าหน้าที่บริหารด้านปฏิบัติการ	บริษัท โซลาร์ตรอน จำกัด (มหาชน)
					พ.ศ. 2550-ปัจจุบัน	กรรมการผู้จัดการ	บริษัท โซลาร์ เพาเวอร์ จำกัด
					พ.ศ. 2554-ปัจจุบัน	รองกรรมการผู้จัดการใหญ่	บริษัท เอสพีซีจี จำกัด (มหาชน)
					<b>การดำรงตำแหน่งกรรมการในบริษัทจดทะเบียนฯ (ปัจจุบัน)</b> - กรรมการและรองกรรมการผู้จัดการใหญ่ บริษัท เอสพีซีจี จำกัด (มหาชน)  <b>การดำรงตำแหน่งกรรมการในบริษัทจำกัด (ปัจจุบัน)</b> - กรรมการ บริษัท โซล่า เพาเวอร์ จำกัด - กรรมการ บริษัท ย่อยทั้ง 34 โครงการของบริษัท โซล่า เพาเวอร์ จำกัด - กรรมการ บริษัท โซลาร์ เพาเวอร์ แอสเซ็ท จำกัด - กรรมการ บริษัท ย่อยทั้ง 2 โครงการของบริษัท โซลาร์ เพาเวอร์ แอสเซ็ท จำกัด - กรรมการ บริษัท โซล่า เพาเวอร์ เอ็นจิเนียริง จำกัด - กรรมการ บริษัท สตีล แอนด์ โซล่า รูฟ จำกัด - กรรมการ บริษัท โซลาร์ เพาเวอร์ รูฟ จำกัด - กรรมการ บริษัท เอสพีซีจี ลีสซิ่ง จำกัด  <b>ตำแหน่งงานอื่น (ปัจจุบัน)</b> -ไม่มี-		

ชื่อ - สกุล	อายุ (ปี)	สัดส่วนการถือหุ้นของบริษัท (%)	ความสัมพันธ์ของครอบครัวระหว่างผู้บริหาร	คุณวุฒิการศึกษา / ประวัติการอบรม	ประสบการณ์ทำงานในระยะ 5 ปี ย้อนหลัง		
					ระยะเวลา	ตำแหน่ง	หน่วยงาน/บริษัท
<b>3. นายจิราคม ปทุมานนท์</b> - กรรมการ - รองกรรมการผู้จัดการใหญ่ สายธุรกิจโซลาร์รูฟและหลังคาเหล็ก	63	0.18	ไม่มี	<b>คุณวุฒิการศึกษา</b> - วิศวกรรมศาสตรบัณฑิต (วิศวกรรมไฟฟ้า) จุฬาลงกรณ์มหาวิทยาลัย  <b>ประวัติการอบรม</b> - หลักสูตร Director Accreditation Program (DAP) รุ่นที่ 92 สมาคมส่งเสริมสถาบันกรรมการบริษัทไทย (IOD)	พ.ศ. 2533-2551	วิศวกรที่ปรึกษา	บริษัท เพาเวอร์ไลน์ เอ็นจิเนียริง จำกัด
					พ.ศ. 2551-2552	วิศวกรที่ปรึกษา	บริษัท สงวนวงศ์ อุตสาหกรรม จำกัด
					พ.ศ. 2552-ปัจจุบัน	กรรมการ	บริษัท โซล่า เพาเวอร์ จำกัด
					<b>การดำรงตำแหน่งกรรมการในบริษัทจดทะเบียนฯ (ปัจจุบัน)</b> - กรรมการ บริษัท เอสพีซีจี จำกัด (มหาชน)  <b>การดำรงตำแหน่งกรรมการในบริษัทจำกัด (ปัจจุบัน)</b> - กรรมการ บริษัท โซล่า เพาเวอร์ จำกัด - กรรมการ บริษัท โซล่า เพาเวอร์ เอ็นจิเนียริง จำกัด - กรรมการ บริษัท สตีล แอนด์ โซล่า รูฟ จำกัด - กรรมการ บริษัท เอสพีซีจี ลีสซิ่ง จำกัด - กรรมการ บริษัท โซล่า เพาเวอร์ (สกลนคร 1) จำกัด - กรรมการ บริษัท โซล่า เพาเวอร์ (นครพนม 1) จำกัด - กรรมการ บริษัท โซล่า เพาเวอร์ (โคราช 3) จำกัด - กรรมการ บริษัท โซล่า เพาเวอร์ (โคราช 4) จำกัด - กรรมการ บริษัท โซล่า เพาเวอร์ (โคราช 7) จำกัด - กรรมการ บริษัท โซล่า เพาเวอร์ (เลย 2) จำกัด - กรรมการ บริษัท โซล่า เพาเวอร์ (ขอนแก่น 10) จำกัด - กรรมการ บริษัท โซล่า เพาเวอร์ (สุรินทร์ 1) จำกัด - กรรมการ บริษัท โซล่า เพาเวอร์ (สุรินทร์ 2) จำกัด - Project Director บริษัท เจเพ็น จำกัด (รับจ้างออกแบบโรงไฟฟ้า)  <b>ตำแหน่งงานอื่น (ปัจจุบัน)</b> -ไม่มี-		

หมายเหตุ : นายจิราคม ปทุมานนท์ เข้าดำรงตำแหน่งรองกรรมการผู้จัดการใหญ่ สายธุรกิจโซลาร์รูฟและหลังคาเหล็ก เมื่อวันที่ 22 ตุลาคม 2559

ชื่อ - สกุล	อายุ (ปี)	สัดส่วนการถือหุ้น ของบริษัท (%)	ความสัมพันธ์ของครอบครัว ระหว่างผู้บริหาร	คุณวุฒิการศึกษา / ประวัติการอบรม	ประสบการณ์ทำงานในระยะ 5 ปี ย้อนหลัง		
					ระยะเวลา	ตำแหน่ง	หน่วยงาน/บริษัท
4. นายวิฑูร มโนมัยกุล - กรรมการ	60	2.3	ไม่มี	<b>คุณวุฒิการศึกษา</b> - ปริญญาตรี บริหารธุรกิจบัณฑิต (สาขาการจัดการคุณภาพ) วิทยาลัยนวัตกรรมการจัดการ มหาวิทยาลัยราชภัฏสวน สุนันทา  <b>ประวัติการอบรม</b> - ไม่มีการอบรมที่จัดโดยสมาคมส่งเสริมสถาบันกรรมการ บริษัทไทย (IOD)	พ.ศ. 2546-ปัจจุบัน	กรรมการและ กรรมการ ผู้จัดการ	บริษัท เอ็ม เอ็น จี กรุ๊ป (2015) จำกัด
					พ.ศ. 2551-ปัจจุบัน	กรรมการ	บริษัท แมงป่อง 1989 จำกัด (มหาชน)
					พ.ศ. 2555-ปัจจุบัน	กรรมการ	บริษัท เอสพีซีจี จำกัด (มหาชน)
					<b>การดำรงตำแหน่งกรรมการในบริษัทจดทะเบียนฯ (ปัจจุบัน)</b> - กรรมการ บริษัท เอสพีซีจี จำกัด (มหาชน) - กรรมการ แมงป่อง 1989 จำกัด (มหาชน)  <b>การดำรงตำแหน่งกรรมการในบริษัทจำกัด (ปัจจุบัน)</b> - กรรมการและกรรมการผู้จัดการ บริษัท เอ็ม เอ็น จี กรุ๊ป (2015) จำกัด  <b>ตำแหน่งงานอื่น (ปัจจุบัน)</b> -ไม่มี-		

ชื่อ - สกุล	อายุ (ปี)	สัดส่วนการถือหุ้นของบริษัท (%)	ความสัมพันธ์ของครอบครัวระหว่างผู้บริหาร	คุณวุฒิการศึกษา / ประวัติการอบรม	ประสบการณ์ทำงานในระยะ 5 ปี ย้อนหลัง		
					ระยะเวลา	ตำแหน่ง	หน่วยงาน/บริษัท
5. นายรัฐพล ชื่นสมจิตต์ - กรรมการ	46	ไม่มี	ไม่มี	<b>คุณวุฒิการศึกษา</b> - Master of Business Administration (MBA) in Finance, The George Washington University, Washington D.C., U.S.A - วิศวกรรมศาสตรบัณฑิต สาขาวิศวกรรมไฟฟ้า สถาบันเทคโนโลยี พระจอมเกล้าเจ้าคุณทหารลาดกระบัง  <b>ประวัติการอบรม</b> - หลักสูตร Director Certification Program (DCP) รุ่นที่ 168 ปี 2556 สมาคมส่งเสริมสถาบันกรรมการบริษัทไทย (IOD) - หลักสูตรผู้บริหารระดับสูงด้านวิทยาการพลังงาน รุ่นที่ 4 ปี 2557 (วพน. 4) สถาบันวิทยาการพลังงาน	พ.ศ. 2540-ปัจจุบัน	ประธานเจ้าหน้าที่บริหารสายปฏิบัติการ	กลุ่มบริษัท กัลฟ์ เอ็นเนอร์จี ดีเวลลอปเม้นท์ จำกัด
					พ.ศ. 2538-2540	ที่ปรึกษาทางการเงิน	บริษัท เอกธนกิจ จำกัด (มหาชน)
					<b>การดำรงตำแหน่งกรรมการในบริษัทจดทะเบียนฯ (ปัจจุบัน)</b> - กรรมการ บริษัท เอสพีซีจี จำกัด (มหาชน)  <b>การดำรงตำแหน่งกรรมการในบริษัทจำกัด (ปัจจุบัน)</b> - กรรมการ บริษัท กัลฟ์ เอ็มพี จำกัด - กรรมการ บริษัท กัลฟ์ โซลาร์ จำกัด - กรรมการ บริษัท กัลฟ์ โซลาร์ บีวี จำกัด - กรรมการ บริษัท กัลฟ์ โซลาร์ ทีเอส1 จำกัด - กรรมการ บริษัท กัลฟ์ โซลาร์ ทีเอส2 จำกัด - กรรมการ บริษัท กัลฟ์ โซลาร์ เคเคเอส จำกัด - กรรมการ บริษัท กัลฟ์ ปัตตานี กรีน จำกัด - กรรมการ บริษัท จะนะ กรีน จำกัด - กรรมการ บริษัท เอสบีวาย ไบโอมอส จำกัด - กรรมการ บริษัท เทพา คลีน เอ็นเนอร์จี จำกัด - กรรมการ บริษัท กัลฟ์ สपोर्टส์ แมนเนจเม้นท์ จำกัด  <b>ตำแหน่งงานอื่น (ปัจจุบัน)</b> -ไม่มี-		

ชื่อ - สกุล	อายุ (ปี)	สัดส่วนการถือหุ้นของบริษัท (%)	ความสัมพันธ์ของครอบครัวระหว่างผู้บริหาร	คุณวุฒิการศึกษา / ประวัติการอบรม	ประสบการณ์ทำงานในระยะ 5 ปี ย้อนหลัง		
					ระยะเวลา	ตำแหน่ง	หน่วยงาน/บริษัท
6. พล.ต.ต.วันชัย วิสุทธีนันท์ - กรรมการ	79	ไม่มี	ไม่มี	<b>คุณวุฒิการศึกษา</b> - ปริญญาโท ศิลปศาสตรมหาบัณฑิต (รัฐศาสตร์) มหาวิทยาลัยรามคำแหง - ปริญญาตรี รัฐประศาสนศาสตรบัณฑิต โรงเรียนนายร้อยตำรวจ  <b>ประวัติการอบรม</b> - หลักสูตร Director Accreditation Program (DAP) รุ่นที่ 43 ปี 2548 สมาคมส่งเสริมสถาบันกรรมการบริษัทไทย (IOD) - หลักสูตร Finance for Non- Finance Directors (FN) รุ่นที่ 22 ปี 2548 สมาคมส่งเสริมสถาบันกรรมการบริษัทไทย (IOD) - หลักสูตร Audit Committee Program (ACP) รุ่นที่ 11 ปี 2549 สมาคมส่งเสริมสถาบันกรรมการบริษัทไทย (IOD) - หลักสูตร Improving the Quality of Financial Reporting (QFR) รุ่นที่ 4 ปี 2549 สมาคมส่งเสริมสถาบันกรรมการบริษัทไทย (IOD) - หลักสูตร Director Certification Program (DCP) รุ่นที่ 72 ปี 2549 สมาคมส่งเสริมสถาบันกรรมการบริษัทไทย (IOD) - หลักสูตร Long-Term Incentive: The Stock Appreciation Rights (SARs) Way 2006 - หลักสูตรต้นทุนกับการอยู่รอดของกิจการ - หลักสูตรการเมืองการปกครอง ในระบอบประชาธิปไตยสำหรับนักบริหารระดับสูง รุ่น9 (ปปร.9) สถาบันพระปกเกล้า - หลักสูตรการบริหารงานตำรวจชั้นสูง วิทยาลัยตำรวจมาเลเซีย - หลักสูตรวิชาการตำรวจ วิทยาลัยตำรวจ Bramshill ประเทศอังกฤษ - หลักสูตรการสืบสวนสอบสวนวิทยาลัยตำรวจสากลสหรัฐอเมริกา International Police Academy (U.S.A.)	พ.ศ. 2553-2556	กรรมการ	คณะกรรมการจริยธรรม กรรมการแพทย์ กระทรวงสาธารณสุข
					<b>การดำรงตำแหน่งกรรมการในบริษัทจดทะเบียนฯ (ปัจจุบัน)</b> - กรรมการ บริษัท เอสพีซีจี จำกัด (มหาชน) - กรรมการและกรรมการตรวจสอบ บริษัท ยานกันท์ จำกัด (มหาชน)  <b>ตำแหน่งงานอื่น (ปัจจุบัน)</b> - กรรมการคณะกรรมการพิจารณาภาพยนตร์และวีดิทัศน์ กระทรวงวัฒนธรรม		

ชื่อ - สกุล	อายุ (ปี)	สัดส่วนการถือหุ้นของบริษัท (%)	ความสัมพันธ์ของครอบครัวระหว่างผู้บริหาร	คุณวุฒิการศึกษา / ประวัติการอบรม	ประสบการณ์ทำงานในระยะ 5 ปี ย้อนหลัง		
					ระยะเวลา	ตำแหน่ง	หน่วยงาน/บริษัท
7. นายเกียรติชัย พงษ์พาณิชย์ - กรรมการ/กรรมการอิสระ - ประธานกรรมการตรวจสอบ	74	ไม่มี	ไม่มี	<b>คุณวุฒิการศึกษา</b> - ปริญญาโท สาขาพัฒนาการศึกษาระหว่างประเทศ มหาวิทยาลัยสแตนฟอร์ด สหรัฐอเมริกา - รัฐศาสตรมหาบัณฑิต จุฬาลงกรณ์มหาวิทยาลัย - รัฐศาสตรบัณฑิต จุฬาลงกรณ์มหาวิทยาลัย  <b>ประวัติการอบรม</b> - หลักสูตร Director Accreditation Program (DAP) รุ่นที่ 15 ปี 2547 สมาคมส่งเสริมสถาบันกรรมการบริษัทไทย (IOD) - หลักสูตร Audit Committee Program (ACP) รุ่นที่ 38 ปี 2555 สมาคมส่งเสริมสถาบันกรรมการบริษัทไทย (IOD)	พ.ศ. 2541-2549	บรรณาธิการอาวุโส	หนังสือพิมพ์ข่าวสดและหนังสือพิมพ์มติชน
					พ.ศ. 2517 - 2533	เจ้าหน้าที่บริหารอาวุโส ประจำประเทศไทย อินเดีย และพม่า	กองทุนเพื่อเด็กแห่งสหประชาชาติ (UNICEF)
					พ.ศ. 2536 - 2541	กรรมการผู้จัดการใหญ่	บริษัท กรู๊ปอีส จำกัด (มหาชน)
					<b>การดำรงตำแหน่งกรรมการในบริษัทจดทะเบียนฯ (ปัจจุบัน)</b> - ประธานกรรมการตรวจสอบ และกรรมการอิสระ บริษัท เอสพีซีจี จำกัด (มหาชน)  <b>การดำรงตำแหน่งกรรมการในบริษัทจำกัด (ปัจจุบัน)</b> -ไม่มี-  <b>ตำแหน่งงานอื่น (ปัจจุบัน)</b> -ไม่มี-		



ชื่อ - สกุล	อายุ (ปี)	สัดส่วนการถือหุ้นของบริษัท (%)	ความสัมพันธ์ของครอบครัวระหว่างผู้บริหาร	คุณวุฒิการศึกษา / ประวัติการอบรม	ประสบการณ์ทำงานในระยะ 5 ปี ย้อนหลัง		
					ระยะเวลา	ตำแหน่ง	หน่วยงาน/บริษัท
<b>8. นายวันชัย หล่อวัฒนตระกูล</b> - ประธานกรรมการสรรหาและกำหนดค่าตอบแทน - กรรมการ/กรรมการอิสระ - กรรมการตรวจสอบ	60	ไม่มี	ไม่มี	<b>คุณวุฒิการศึกษา</b> - วิศวกรรมศาสตรมหาบัณฑิต สาขาวิศวกรรมการพัฒนาแหล่งน้ำ Asian Institute of Technology (AIT) - วิศวกรรมศาสตรบัณฑิต (สาขาวิศวกรรมโยธา) จุฬาลงกรณ์มหาวิทยาลัย  <b>ประวัติการอบรม</b> - หลักสูตร Finance for Non- Finance Directors (FND) รุ่นที่ 1 ปี 2546 สมาคมส่งเสริมสถาบันกรรมการบริษัทไทย (IOD) - หลักสูตร Director Certification Program (DCP) รุ่นที่ 43 ปี 2547 สมาคมส่งเสริมสถาบันกรรมการบริษัทไทย (IOD) - หลักสูตรการเมืองการปกครองในระบอบประชาธิปไตยสำหรับนักบริหารระดับสูง (ปปร. รุ่นที่ 6) สถาบันพระปกเกล้า - หลักสูตรการป้องกันราชอาณาจักรภาครัฐร่วมเอกชน ปี 2549 วิทยาลัยป้องกันราชอาณาจักร กองบัญชาการกองทัพบก	พ.ศ. 2551 - 2552	กรรมการ	การประปานครหลวง
<b>การดำรงตำแหน่งกรรมการในบริษัทจดทะเบียนฯ (ปัจจุบัน)</b> - กรรมการอิสระ ประธานกรรมการสรรหาและกำหนดค่าตอบแทน และกรรมการตรวจสอบ บริษัท เอสพีซีจี จำกัด (มหาชน)							
<b>การดำรงตำแหน่งกรรมการในบริษัทจำกัด (ปัจจุบัน)</b> -ไม่มี-							
<b>ตำแหน่งงานอื่น (ปัจจุบัน)</b> - กรรมการ สมาคมการประปาแห่งประเทศไทย - กรรมการ การประปานครหลวง							

ชื่อ - สกุล	อายุ (ปี)	สัดส่วนการถือหุ้นของบริษัท (%)	ความสัมพันธ์ของครอบครัวระหว่างผู้บริหาร	คุณวุฒิการศึกษา / ประวัติการอบรม	ประสบการณ์ทำงานในระยะ 5 ปี ย้อนหลัง		
					ระยะเวลา	ตำแหน่ง	หน่วยงาน/บริษัท
9. ผศ.(พิเศษ) ดร.ศิริพงศ์ พงษ์พันธ์ุ - กรรมการ/ กรรมการอิสระ - กรรมการตรวจสอบ	54	0.11	ไม่มี	<b>คุณวุฒิการศึกษา</b> - บริหารธุรกิจดุษฎีบัณฑิต (JDBA) คณะพาณิชยศาสตร์และการบัญชี จุฬาลงกรณ์มหาวิทยาลัย - MBA, The Carlson School of Management, University of Minnesota, USA - Transportation & Logistics and Computer Information System, B.S.B.A., Ohio State University, USA. Summa Award, Dean's List <b>ประวัติการอบรม</b> - หลักสูตร Director Accreditation Program (DAP) รุ่นที่ 55 ปี 2549 สมาคมส่งเสริมสถาบันกรรมการบริษัทไทย(IOD) - หลักสูตร Director Certification Program (DCP) รุ่นที่ 76 ปี 2549 สมาคมส่งเสริมสถาบันกรรมการบริษัทไทย(IOD) - หลักสูตร Audit Committee Program (ACP) รุ่นที่ 16 ปี 2550 สมาคมส่งเสริมสถาบันกรรมการบริษัทไทย(IOD) - หลักสูตรนักบริหารยุทธศาสตร์การป้องกันและปราบปรามการทุจริตระดับสูงรุ่นที่ 6 - หลักสูตรการป้องกันราชอาณาจักรภาครัฐร่วมเอกชน รุ่นที่ 25 วิทยาลัยป้องกันราชอาณาจักร สถาบันวิชาการป้องกันประเทศ - หลักสูตรการบริหารจัดการด้านความมั่นคงขั้นสูง รุ่นที่3 สมาคมวิทยาลัยป้องกันราชอาณาจักร - หลักสูตรการพัฒนาการเมืองและการเลือกตั้ง ระดับสูงรุ่นที่ 2 สถาบันพัฒนาการเมืองและการเลือกตั้งสำนักงานคณะกรรมการการเลือกตั้ง - หลักสูตรการบริหารงานภาครัฐและกฎหมายมหาชน รุ่นที่ 3 สถาบันพระปกเกล้า - หลักสูตรการเมืองการปกครองในระบอบประชาธิปไตยสำหรับนักบริหารระดับสูง รุ่นที่ 9 สถาบันพระปกเกล้า - The role of good governance and anti-corruption for the national development, Basel Institute on Governance, Switzerland	ระยะเวลา	ตำแหน่ง	หน่วยงาน/บริษัท
						ผู้ช่วยผู้ว่าการ	การรถไฟแห่งประเทศไทย
					กรรมการตรวจสอบและกรรมการอิสระ	บริษัท เอ็ม ลิงค์ เอเชีย คอร์ปอเรชั่น จำกัด (มหาชน)	
					กรรมการบริษัท	รถไฟฟ้า รฟท. จำกัด	
					ผู้อำนวยการหลักสูตรการจัดการมหาบัณฑิต	มหาวิทยาลัยมหิดล	
					ผู้อำนวยการหลักสูตรบริหารธุรกิจมหาบัณฑิต(MBA)	วิทยาลัยการจัดการราช มงคลสุวรรณภูมิ มหาวิทยาลัยเทคโนโลยีราชมงคลสุวรรณภูมิ	
					<b>การดำรงตำแหน่งกรรมการในบริษัทจดทะเบียนฯ (ปัจจุบัน)</b> - กรรมการอิสระ และกรรมการตรวจสอบ บริษัท เอสพีซีจี จำกัด (มหาชน)  <b>การดำรงตำแหน่งกรรมการในบริษัทจำกัด (ปัจจุบัน)</b> -ไม่มี-  <b>ตำแหน่งงานอื่น (ปัจจุบัน)</b> - ประธานมูลนิธิรถไฟไทย - นายกสมาคมเรือเยาวชนเอเชียอาคเนย์แห่งประเทศไทย		

ชื่อ - สกุล	อายุ (ปี)	สัดส่วนการถือหุ้นของบริษัท (%)	ความสัมพันธ์ของครอบครัวระหว่างผู้บริหาร	คุณวุฒิการศึกษา / ประวัติการอบรม	ประสบการณ์ทำงานในระยะ 5 ปี ย้อนหลัง		
					ระยะเวลา	ตำแหน่ง	หน่วยงาน/บริษัท
10. นายชัยวัฒน์ ตั้งสุวรรณพาณิชย์ - รองกรรมการผู้จัดการใหญ่ ฝ่ายบัญชีการเงิน	56	ไม่มี	ไม่มี	<u>คุณวุฒิการศึกษา</u> - บริหารธุรกิจมหาบัณฑิต มหาวิทยาลัยธรรมศาสตร์ - บัญชีบัณฑิต คณะพาณิชยศาสตร์และการบัญชี จุฬาลงกรณ์มหาวิทยาลัย  <u>ประวัติการอบรม</u> - หลักสูตร Director Accreditation Program (DAP) รุ่นที่ 31 ปี 2548 สมาคมส่งเสริมสถาบันกรรมการบริษัทไทย (IOD)	พ.ศ. 2550-ปัจจุบัน	รองกรรมการผู้จัดการใหญ่	บริษัท เอสพีซีจี จำกัด (มหาชน)
<u>การดำรงตำแหน่งกรรมการในบริษัทจดทะเบียนฯ (ปัจจุบัน)</u> - รองกรรมการผู้จัดการใหญ่ บริษัท เอสพีซีจี จำกัด (มหาชน)					<u>การดำรงตำแหน่งกรรมการในบริษัทจำกัด (ปัจจุบัน)</u> -ไม่มี-		
<u>ตำแหน่งงานอื่น (ปัจจุบัน)</u> -ไม่มี-							

ชื่อ - สกุล	อายุ (ปี)	สัดส่วนการถือหุ้น ของบริษัท (%)	ความสัมพันธ์ของครอบครัว ระหว่างผู้บริหาร	คุณวุฒิการศึกษา / ประวัติการอบรม	ประสบการณ์ทำงานในระยะ 5 ปี ย้อนหลัง		
					ระยะเวลา	ตำแหน่ง	หน่วยงาน/บริษัท
11. นายชาญชัย บัณฑิตเสาวภาคย์ - รองกรรมการผู้จัดการใหญ่ สายธุรกิจโซลาร์ฟาร์ม	63	ไม่มี	ไม่มี	<b>คุณวุฒิการศึกษา</b> - บริหารธุรกิจมหาบัณฑิต มหาวิทยาลัยรามคำแหง - วิศวกรรมศาสตรบัณฑิต สาขาไฟฟ้ากำลัง จุฬาลงกรณ์มหาวิทยาลัย  <b>ประวัติการอบรม</b> - ไม่มีการอบรมที่จัดโดยสมาคมส่งเสริมสถาบันกรรมการ บริษัทไทย (IOD)	พ.ศ.2554-2555	ผู้ช่วยผู้ว่าการ	การไฟฟ้าส่วนภูมิภาค
					พ.ศ.2556-2557	รองผู้ว่าการ	การไฟฟ้าส่วนภูมิภาค
					<b>การดำรงตำแหน่งกรรมการในบริษัทจดทะเบียนฯ (ปัจจุบัน)</b> - รองกรรมการผู้จัดการใหญ่ บริษัท เอสพีซีจี จำกัด (มหาชน)  <b>การดำรงตำแหน่งกรรมการในบริษัทจำกัด (ปัจจุบัน)</b> -ไม่มี-  <b>ตำแหน่งงานอื่น (ปัจจุบัน)</b> -ไม่มี-		

ชื่อ - สกุล	อายุ (ปี)	สัดส่วนการถือหุ้นของบริษัท (%)	ความสัมพันธ์ของครอบครัวระหว่างผู้บริหาร	คุณวุฒิการศึกษา / ประวัติการอบรม	ประสบการณ์ทำงานในระยะ 5 ปี ย้อนหลัง		
					ระยะเวลา	ตำแหน่ง	หน่วยงาน/บริษัท
12. นางสาวสุวพร ศิริคุณ - รองกรรมการผู้จัดการใหญ่ สายธุรกิจโซลาร์รูฟและหลังคา เหล็ก	51	ไม่มี	ไม่มี	<b>คุณวุฒิการศึกษา</b> - MA.(Economics) Concordia University, Montreal, Canada - วิทยาศาสตร์มหาบัณฑิต สาขานิติวิทยาศาสตร์ มหาวิทยาลัยมหิดล - วิทยาศาสตร์บัณฑิต สาขาวิชาเทคนิค มหาวิทยาลัยมหิดล  <b>ประวัติการอบรม</b> - หลักสูตรผู้บริหารระดับสูงด้านวิทยาการพลังงาน สถาบันวิทยาการพลังงาน (วพน. รุ่นที่ 2)	พ.ศ. 2549-2551	ผู้จัดการส่วนราชการสัมพันธ์	บริษัท ไทยออยล์ จำกัด (มหาชน)
					พ.ศ. 2552-2556	ผู้อำนวยการบริหารมูลนิธิ	มูลนิธิพลังงานเพื่อสิ่งแวดล้อม
<b>การดำรงตำแหน่งกรรมการในบริษัทจดทะเบียนฯ (ปัจจุบัน)</b> - รองกรรมการผู้จัดการใหญ่ บริษัท เอสพีซีจี จำกัด (มหาชน)  <b>การดำรงตำแหน่งกรรมการในบริษัทจำกัด (ปัจจุบัน)</b> -ไม่มี-  <b>ตำแหน่งงานอื่น (ปัจจุบัน)</b> -ไม่มี-							

หมายเหตุ: นางสาวสุวพร ศิริคุณ ครบกำหนดระยะเวลาการปฏิบัติงานตามสัญญาตำแหน่งรองกรรมการผู้จัดการใหญ่ สายธุรกิจโซลาร์รูฟและหลังคาเหล็ก เมื่อวันที่ 21 ตุลาคม 2559

ชื่อ - สกุล	อายุ (ปี)	สัดส่วนการถือหุ้น ของบริษัท (%)	ความสัมพันธ์ของครอบครัว ระหว่างผู้บริหาร	คุณวุฒิการศึกษา / ประวัติการอบรม	ประสบการณ์ทำงานในระยะ 5 ปี ย้อนหลัง		
					ระยะเวลา	ตำแหน่ง	หน่วยงาน/บริษัท
14. นางสาวปาริฉัตร ไล่เพี้ย - เลขานุการบริษัท	31	ไม่มี	ไม่มี	<u>คุณวุฒิการศึกษา</u> - บริหารธุรกิจบัณฑิต (สาขาธุรกิจระหว่างประเทศ) มหาวิทยาลัยรามคำแหง  <u>ประวัติการอบรม</u> - ไม่มีการอบรมที่จัดโดยสมาคมส่งเสริมสถาบันกรรมการ บริษัทไทย (IOD)	พ.ศ. 2551-2556	เลขานุการ	สภาวิศวกร
					พ.ศ. 2557-2558	เลขานุการบริษัท	บริษัท เอสพีซีจี จำกัด (มหาชน)
					<u>การดำรงตำแหน่งกรรมการในบริษัทจดทะเบียนฯ (ปัจจุบัน)</u> - เลขานุการบริษัท เอสพีซีจี จำกัด (มหาชน)  <u>การดำรงตำแหน่งกรรมการในบริษัทจำกัด (ปัจจุบัน)</u> - เลขานุการบริษัท โซล่า เพาเวอร์ จำกัด - เลขานุการบริษัทย่อยทั้ง 34 โครงการของบริษัท โซล่า เพาเวอร์ จำกัด - เลขานุการบริษัท โซลาร์ เพาเวอร์ แอสเซ็ท จำกัด - เลขานุการบริษัทย่อยทั้ง 2 โครงการของบริษัท โซลาร์ เพาเวอร์ แอสเซ็ท จำกัด - เลขานุการบริษัท โซล่า เพาเวอร์ เอ็นจิเนียริง จำกัด - เลขานุการบริษัท โซลาร์ เพาเวอร์ รูฟ จำกัด - เลขานุการบริษัท สตีล แอนด์ โซล่า รูฟ จำกัด - เลขานุการบริษัท เอสพีซีจี ลีสซิ่ง จำกัด  <u>ตำแหน่งงานอื่น (ปัจจุบัน)</u> -ไม่มี-		

## เอกสารแนบ 2

---

รายละเอียดเกี่ยวกับกรรมการของบริษัทฯ และบริษัทในเครือ

## ข้อมูลการดำรงตำแหน่งของผู้บริหารและผู้มีอำนาจควบคุมของบริษัทฯ และบริษัทในเครือ

ลำดับ	บริษัท SPCG	บริษัทในเครือ																							
		1	2	3	4	5	6	7	8	9	10	11	12	13	14	15	16	17	18	19	20	21	22	23	
1.	นางสาววันดี กุญชรยาคง	X,I,O	X,I,O	X,I,O	X,I,O	X,I,O	X,I,O	X,I,O	X,I,O	X,I,O	X,I,O	X,I,O	X,I,O	X,I,O	X,I,O	X,I,O	X,I,O	X,I,O	X,I,O	X,I,O	X,I,O	X,I,O	X,I,O	X,I,O	X,I,O
2.	นายสมศักดิ์ กุญชรยาคง	I,O	I,O	I,O	I,O	I,O	I,O	I,O	I,O	I,O	I,O	I,O	I,O	I,O	I,O	I,O	I,O	I,O	I,O	I,O	I,O	I,O	I,O	I,O	I,O
3.	นายจิราคม ปทุมานนท์	I,O	I	I					I						I	I	I								
4.	นายวิฑูร มโนมัยกุล	I							I																
5.	พล.ต.ต.วันชัย วิสุทธินันท์	I							I																
6.	นายรัฐพล ชื่นสมจิตต์	I																							
7.	นายเกียรติชัย พงษ์พาณิชย์	I,A																							
8.	นายวันชัย หล่อวัฒนตระกูล	I,A																							
9.	ผศ. พิเศษ ดร. ศิริพงศ์ พฤทธิพันธุ์	I,A																							
10.	ดร.อาจอง ชุมสาย ณ อยุธยา																								
11.	นายพงษ์ชัย เศรษฐีวรรณ														I	I	I								
12.	นายสุทีป ธรรมรุจี																								
13.	นายธีระศักดิ์ ประกายบุญทวี																								
14.	นายพัลลภ ภิญโญวิวัฒน์																								
15.	นางสาวชนิษฐา สุทธิเสวีวงศ์																								
16.	นายชัยวัฒน์ ตั้งสุวรรณพานิชย์	O																							
17.	นายชาญชัย บัณฑิตเสาวภาคย์	O																							
18.	นางสาวสุพร ศิริคุณ	O																							

หมายเหตุ: 1) X = ประธานกรรมการ, I = กรรมการบริษัท, A = กรรมการตรวจสอบ, O = ผู้บริหาร

หมายเหตุ: 2) บริษัทในเครือ

- |  |   |   |   |
|--|---|---|---|
| 1. บริษัท โซล่า เพาเวอร์ จำกัด               | 8. บริษัท โซล่า เพาเวอร์ (โคราช 1) จำกัด    | 14. บริษัท โซล่า เพาเวอร์ (โคราช 3) จำกัด | 19. บริษัท โซล่า เพาเวอร์ (ขอนแก่น 3) จำกัด |
| 2. บริษัท โซล่า เพาเวอร์ เอ็นจิเนียริง จำกัด | 9. บริษัท โซล่า เพาเวอร์ (สกลนคร 1) จำกัด   | 14. บริษัท โซล่า เพาเวอร์ (โคราช 4) จำกัด | 20. บริษัท โซล่า เพาเวอร์ (ขอนแก่น 4) จำกัด |
| 3. บริษัท โซล่า เพาเวอร์ แอสเซ็ท จำกัด       | 10. บริษัท โซล่า เพาเวอร์ (นครพนม 1) จำกัด  | 15. บริษัท โซล่า เพาเวอร์ (โคราช 7) จำกัด | 21. บริษัท โซล่า เพาเวอร์ (ขอนแก่น 5) จำกัด |
| 4. บริษัท โซลาร์ เพาเวอร์ รูฟ จำกัด          | 11. บริษัท โซล่า เพาเวอร์ (โคราช 2) จำกัด   | 16. บริษัท โซล่า เพาเวอร์ (โคราช 5) จำกัด | 22. บริษัท โซล่า เพาเวอร์ (ขอนแก่น 8) จำกัด |
| 5. บริษัท สตีล แอนด์ โซล่า รูฟ จำกัด         | 12. บริษัท โซล่า เพาเวอร์ (เลย 1) จำกัด     | 17. บริษัท โซล่า เพาเวอร์ (โคราช 8) จำกัด | 23. บริษัท โซล่า เพาเวอร์ (โคราช 6) จำกัด   |
| 6. บริษัท เอสพีซีจี ลีสซิ่ง จำกัด            | 13. บริษัท โซล่า เพาเวอร์ (ขอนแก่น 1) จำกัด | 18. บริษัท โซล่า เพาเวอร์ (โคราช 9) จำกัด |   |
| 7. บริษัท เอ็นเนก (ประเทศไทย) จำกัด          |   |   |   |

หมายเหตุ: 3) 1. นางสาวสุพร ศิริคุณ ครบกำหนดระยะเวลาการปฏิบัติงานตามสัญญา ตำแหน่งรองกรรมการผู้จัดการใหญ่ บริษัท เอสพีซีจี จำกัด (มหาชน) เมื่อวันที่ 21 ตุลาคม 2559

2. นายจิราคม ปทุมานนท์ เข้ารับตำแหน่งรองกรรมการผู้จัดการใหญ่ บริษัท เอสพีซีจี จำกัด (มหาชน) เมื่อวันที่ 22 ตุลาคม 2559



## ข้อมูลการดำรงตำแหน่งของผู้บริหารและผู้มีอำนาจควบคุมของบริษัทฯ และบริษัทในเครือ (ต่อ)

ลำดับ		บริษัทในเครือ																				JV
		24	25	26	27	28	29	30	31	32	33	34	35	36	37	38	39	40	41	42	43	
1.	นางสาววันดี กุญชรยาคง	X,I,O	X,I,O	X,I,O	X,I,O	X,I,O	X,I,O	X,I,O	X,I,O	X,I,O	X,I,O	X,I,O	X,I,O	X,I,O	X,I,O	X,I,O	X,I,O	X,I,O	X,I,O	X,I,O	I	
2.	นายสมศักดิ์ กุญชรยาคง	I,O	I,O	I,O	I,O	I,O	I,O	I,O	I,O	I,O	I,O	I,O	I,O	I,O	I,O	I,O	I,O	I,O	I,O	I,O		
3.	นายจิราคม ปทุมานนท์										I				I		I	I				
4.	นายวิฑูร มโนมัยกุล																					
5.	พล.ต.ต.วันชัย วิสุทธินันท์																					
6.	นายรัฐพล ชื่นสมจิตต์																					
7.	นายเกียรติชัย พงษ์พาณิชย์																					
8.	นายวันชัย หล่อวัฒนตระกูล																					
9.	ผศ. พิเศษ ดร. ศิริพงศ์ พฤทธิพันธุ์																					
10.	ดร.อาจอง ชุมสาย ณ อยุธยา																			I		
11.	นายพงษ์ชัย เศรษฐีวรรณ																					
12.	นายสุทีป ธรรมรุจี																					
13.	นายธีระศักดิ์ ประกายบุญทวี																					
14.	นายพัลลภ ภิญาญวิวัฒน์											I				I		I				
15.	นางสาวชนิษฐา สุทธิเสวีรัตน์											I				I		I				
16.	นายชัยวัฒน์ ตั้งสุวรรณพานิชย์																					
17.	นายชาญชัย บัณฑิตเสาวภาคย์																					
18.	นางสาวสุพร ศิริคุณ																					

หมายเหตุ: 1) X = ประธานกรรมการ, I = กรรมการบริษัท, A = กรรมการตรวจสอบ, O = ผู้บริหาร

หมายเหตุ: 2) บริษัทในเครือ และบริษัทร่วมทุน(JV)

24. บริษัท โซล่า เพาเวอร์ (บุรีรัมย์ 1) จำกัด
25. บริษัท โซล่า เพาเวอร์ (บุรีรัมย์ 2) จำกัด
26. บริษัท โซล่า เพาเวอร์ (ขอนแก่น 2) จำกัด
27. บริษัท โซล่า เพาเวอร์ (ขอนแก่น 7) จำกัด
28. บริษัท โซล่า เพาเวอร์ (นครพนม 2) จำกัด
29. บริษัท โซล่า เพาเวอร์ (หนองคาย 1) จำกัด
30. บริษัท โซล่า เพาเวอร์ (บุรีรัมย์ 3) จำกัด

31. บริษัท โซล่า เพาเวอร์ (นครพนม 3) จำกัด
32. บริษัท โซล่า เพาเวอร์ (อุดรธานี 1) จำกัด
33. บริษัท โซล่า เพาเวอร์ (เลย 2) จำกัด
34. บริษัท โซล่า เพาเวอร์ (สกลนคร 2) จำกัด
35. บริษัท โซล่า เพาเวอร์ (สุรินทร์ 3) จำกัด
36. บริษัท โซล่า เพาเวอร์ (ขอนแก่น 9) จำกัด
37. บริษัท โซล่า เพาเวอร์ (ขอนแก่น 10) จำกัด

38. บริษัท โซล่า เพาเวอร์ (ขอนแก่น 6) จำกัด
39. บริษัท โซล่า เพาเวอร์ (สุรินทร์ 1) จำกัด
40. บริษัท โซล่า เพาเวอร์ (สุรินทร์ 2) จำกัด
41. บริษัท เอ เจ เทคโนโลยี จำกัด
42. บริษัท ทิพนารายณ์ จำกัด
43. บริษัท เอ็นเนก (ประเทศไทย) จำกัด (JV)

หมายเหตุ: 3) 1. นางสาวสุพร ศิริคุณ ครบกำหนดระยะเวลาการปฏิบัติงานตามสัญญา ตำแหน่งรองกรรมการผู้จัดการใหญ่ บริษัท เอสพีซีจี จำกัด (มหาชน) เมื่อวันที่ 21 ตุลาคม 2559

2. นายจิราคม ปทุมานนท์ เข้ารับตำแหน่งรองกรรมการผู้จัดการใหญ่ บริษัท เอสพีซีจี จำกัด (มหาชน) เมื่อวันที่ 22 ตุลาคม 2559

### เอกสารแนบ 3

---

รายละเอียดเกี่ยวกับหัวหน้างานตรวจสอบภายใน และหัวหน้างานกำกับดูแลการปฏิบัติงานของบริษัทฯ

บริษัท บีเค ไอเอ แอนด์ ไอซี จำกัด ข้อมูลบริษัท	จัดตั้งขึ้นเมื่อวันที่ 9 มิถุนายน 2547 ในนามคณะบุคคลสำนักงาน บีเค ออดิท แอนด์ คอนซัลแท้น และแปลงสภาพเป็นบริษัทจำกัดในนามดังกล่าว เมื่อวันที่ 25 มีนาคม 2554 โดยมีวัตถุประสงค์เพื่อให้บริการตรวจสอบภายใน (Internal Control) ปัจจุบันบริษัทฯ มีทีมงานผู้ตรวจสอบบัญชีรับอนุญาต ผู้ตรวจสอบภายในวิชาชีพ ซึ่งมีประสบการณ์ทำงานตรวจสอบภายในมากกว่า 10 ปี ที่พร้อมที่จะให้บริการในการตรวจสอบและให้คำปรึกษา
นิติบุคคลสัญชาติ	ไทย
ทีมงาน	<ul style="list-style-type: none"> <li>- นางสาวบุญณี กุศลโสภิต : Partner, Chief Audit Executive CPA Thailand, CPIAT, MBA Burapha University</li> <li>- นางสาวรัชณี แสนศิลป์ชัย : Business Partner CPA Thailand, MBA ABAC University</li> <li>- นายกิตติคม ชื่นประทุม : Managing Director MBA National University</li> <li>- นางสาววรรณวิสา สายใหม่ : Auditing Manager CPA Thailand, CPIAT, MBA Kasetsart University</li> </ul>
ลักษณะงาน	<ul style="list-style-type: none"> <li>- การตรวจสอบภายใน (Internal Audit)</li> <li>- ให้คำปรึกษาด้านการบริหารความเสี่ยง</li> <li>- ประเมินระบบการควบคุมภายใน</li> <li>- ปรับปรุงกระบวนการ และระบบการควบคุมภายใน</li> <li>- จัดทำคู่มือการปฏิบัติงานระบบบัญชีและการเงิน</li> </ul>
ที่อยู่สำหรับติดต่อ	<p>บริษัท บีเค ไอเอ แอนด์ ไอซี จำกัด (BK IA &amp; IC Co.,Ltd.)        84/7 ซอยเจริญกรุง 80 แขวงบางค้อแหลม เขตบางค้อแหลม กรุงเทพฯ 10120        โทรศัพท์ (Tel.) : 02-116-6033        มือถือ (Mobile) : 083-299-5959        Email: boonneebk@gmail.com</p>

## รายละเอียดข้อมูลหัวหน้างานตรวจสอบภายในและหัวหน้างานกำกับดูแลการปฏิบัติ

ชื่อ - สกุล	อายุ (ปี)	สัดส่วนการถือหุ้นของบริษัท (%)	ความสัมพันธ์ของครอบครัวระหว่างผู้บริหาร	คุณวุฒิการศึกษา/ ประวัติการอบรม	ประสบการณ์ทำงานในระยะ 5 ปี ย้อนหลัง		
					ระยะเวลา	ตำแหน่ง	หน่วยงาน/บริษัท
นางสาวบุญณี กุศลโสภิต - หัวหน้างานตรวจสอบภายใน - เลขานุการคณะกรรมการตรวจสอบ	44	ไม่มี	ไม่มี	<b>คุณวุฒิการศึกษา</b> พ.ศ. 2548-2549 : Endorsed Internal Auditing Program จุฬาลงกรณ์มหาวิทยาลัย พ.ศ. 2544-2546 : Master's degree in MBA (Executive) มหาวิทยาลัยบูรพา พ.ศ. 2539-2540 : Graduated Diploma (Auditing) จุฬาลงกรณ์มหาวิทยาลัย พ.ศ. 2536-2539 : Bachelor's degree in B.A. (Mass Communication) มหาวิทยาลัยรามคำแหง พ.ศ. 2534-2538 : Bachelor's degree in B.B.A. (Accounting) มหาวิทยาลัยสถาบันเทคโนโลยีราชมงคล เทคนิครุงเทพ  <b>อาจารย์พิเศษ/วิทยากรเกี่ยวกับงานบัญชีและงานตรวจสอบ</b> พ.ศ. 2548-ปัจจุบัน : SARASAS BUSINESS ADMINISTRATION SCHOOL พ.ศ. 2551 : GRADUATE SCHOOL OF COMMERCE BURAPA UNIVERSITY พ.ศ. 2555 : SIAM UNIVERSITY พ.ศ. 2556 : MODERNFORM GROUP PUBLIC CO., LTD.	มิ.ย. 2547-ปัจจุบัน	Partner ,Chief audit executive	บริษัท บีเค ไอเอ แอนด์ ไอซี จำกัด
					ก.พ.2546-ปัจจุบัน	Auditor and Consultant	บริษัท เค แอนด์ เอ ออดิท จำกัด
					มิ.ย.2545-พ.ค. 2547	Auditor & Consultant	บริษัท เอ แอคเคาต์ติ้ง แอนด์ แท็ก บิสซิเนส จำกัด
					เม.ย. 2538-ก.พ. 2546	Audit Supervisor	บริษัท สำนักงาน เอ เอ็ม ซี จำกัด
					<b>การดำรงตำแหน่งกรรมการในบริษัทจดทะเบียนฯ (ปัจจุบัน)</b> - ไม่มี  <b>กิจกรรมพิเศษที่สำคัญ (ปัจจุบัน)</b> - สอบบัญชีรับอนุญาตแห่งประเทศไทย เลขที่ 5623; เมื่อปี 2541 - ผู้ตรวจสอบภายในวิชาชีพ เลขที่ 346 ; เมื่อปี 2558 - สมาชิกสภาวิชาชีพบัญชี - สมาชิกสมาคมผู้ตรวจสอบภายในแห่งประเทศไทย		

เอกสารแนบ 4

---

รายละเอียดเกี่ยวกับรายการประเมินทรัพย์สิน

-ไม่มี-

## เอกสารแนบ 5

---

รายละเอียดเกี่ยวกับข้อมูลที่ตั้งโครงการโซลาร์ฟาร์มของบริษัทในเครือ

## ข้อมูลที่ตั้งโครงการโซล่าฟาร์มทั้งหมดของบริษัทในเครือ

ลำดับ	บริษัทในเครือ	สถานที่ตั้งโครงการโซล่าฟาร์ม		
		ตำบล	อำเภอ	จังหวัด
1.	บริษัท โซล่า เพาเวอร์ (โคราช 1) จำกัด	ดอนชมพู	โนนสูง	นครราชสีมา
2.	บริษัท โซล่า เพาเวอร์ (สกลนคร 1) จำกัด	บ้านถ่อน	สว่างแดนดิน	สกลนคร
3.	บริษัท โซล่า เพาเวอร์ (นครพนม 1) จำกัด	มหาชัย	ปลาปาก	นครพนม
4.	บริษัท โซล่า เพาเวอร์ (โคราช 2) จำกัด	ดอนชมพู	โนนสูง	นครราชสีมา
5.	บริษัท โซล่า เพาเวอร์ (เลย 1) จำกัด	หนองหญ้าปล้อง	วังสะพุง	เลย
6.	บริษัท โซล่า เพาเวอร์ (ขอนแก่น 1) จำกัด	บ้านค้อ	เมือง	ขอนแก่น
7.	บริษัท โซล่า เพาเวอร์ (โคราช 3) จำกัด	สามเมือง	สีดา	นครราชสีมา
8.	บริษัท โซล่า เพาเวอร์ (โคราช 4) จำกัด	ท่าอ่าง	โชคชัย	นครราชสีมา
9.	บริษัท โซล่า เพาเวอร์ (โคราช 7) จำกัด	ด่านใน	ด่านขุนทด	นครราชสีมา
10.	บริษัท โซล่า เพาเวอร์ (โคราช 5) จำกัด	กุดจอก	บัวใหญ่	นครราชสีมา
11.	บริษัท โซล่า เพาเวอร์ (โคราช 8) จำกัด	กุดจอก	บัวใหญ่	นครราชสีมา
12.	บริษัท โซล่า เพาเวอร์ (โคราช 9) จำกัด	มะเกลือเก่า	สูงเนิน	นครราชสีมา
13.	บริษัท โซล่า เพาเวอร์ (ขอนแก่น 3) จำกัด	น้ำพอง	น้ำพอง	ขอนแก่น
14.	บริษัท โซล่า เพาเวอร์ (ขอนแก่น 4) จำกัด	วังหินลาด	ชุมแพ	ขอนแก่น
15.	บริษัท โซล่า เพาเวอร์ (ขอนแก่น 5) จำกัด	ท่าพระ	เมือง	ขอนแก่น
16.	บริษัท โซล่า เพาเวอร์ (ขอนแก่น 8) จำกัด	ในเมือง	บ้านไผ่	ขอนแก่น
17.	บริษัท โซล่า เพาเวอร์ (โคราช 6) จำกัด	หินโคน	จักราช	นครราชสีมา
18.	บริษัท โซล่า เพาเวอร์ (บุรีรัมย์ 1) จำกัด	ทุ่งกระเต็น	หนองกี่	บุรีรัมย์
19.	บริษัท โซล่า เพาเวอร์ (บุรีรัมย์ 2) จำกัด	ทุ่งกระเต็น	หนองกี่	บุรีรัมย์
20.	บริษัท โซล่า เพาเวอร์ (ขอนแก่น 2) จำกัด	คำม่วง	เขาสวนกวาง	ขอนแก่น
21.	บริษัท โซล่า เพาเวอร์ (ขอนแก่น 7) จำกัด	กุดกว้าง	หนองเรือ	ขอนแก่น
22.	บริษัท โซล่า เพาเวอร์ (นครพนม 2) จำกัด	มหาชัย	ปลาปาก	นครพนม
23.	บริษัท โซล่า เพาเวอร์ (หนองคาย 1) จำกัด	โพธิ์หมากแข้ง	บึงโขลงหลง	บึงกาฬ
24.	บริษัท โซล่า เพาเวอร์ (บุรีรัมย์ 3) จำกัด	บ้านไทร	ประโคนชัย	บุรีรัมย์
25.	บริษัท โซล่า เพาเวอร์ (นครพนม 3) จำกัด	ฝั่งแดง	ธาตุพนม	นครพนม
26.	บริษัท โซล่า เพาเวอร์ (อุดรธานี 1) จำกัด	หายโศก	บ้านผือ	อุดรธานี

ลำดับ	บริษัทในเครือ	สถานที่ตั้งโครงการโซล่าฟาร์ม		
		ตำบล	อำเภอ	จังหวัด
27.	บริษัท โซล่า เพาเวอร์ (สกลนคร 2) จำกัด	พังโคน	พังโคน	สกลนคร
28.	บริษัท โซล่า เพาเวอร์ (สุรินทร์ 3) จำกัด	ทุ่งกุลา	ท่าตูม	สุรินทร์
29.	บริษัท โซล่า เพาเวอร์ (ขอนแก่น 6) จำกัด	จระเข้	หนองเรือ	ขอนแก่น
30.	บริษัท โซล่า เพาเวอร์ (ขอนแก่น 9) จำกัด	โนนสะอาด	ชุมแพ	ขอนแก่น
31.	บริษัท โซล่า เพาเวอร์ (ขอนแก่น10) จำกัด	หนองเสาเล้า	ชุมแพ	ขอนแก่น
32.	บริษัท โซล่า เพาเวอร์ (เลย 2) จำกัด	ศรีสงคราม	วังสะพุง	เลย
33.	บริษัท โซล่า เพาเวอร์ (สุรินทร์ 1) จำกัด	หนองหะ	สำโรงทาบ	สุรินทร์
34.	บริษัท โซล่า เพาเวอร์ (สุรินทร์ 2) จำกัด	บ้านซบ	สังขะ	สุรินทร์
35.	บริษัท เอ เจ เทค โนโลยี จำกัด	ชัยบาดาล	ชัยบาดาล	ลพบุรี
36.	บริษัท ทิพยนารายณ์ จำกัด	ชัยบาดาล	ชัยบาดาล	ลพบุรี